

FM/MW/SW Compact Disc Player

汽车激光唱盘机

Operating Instructions _____ **GB**

Manual de instrucciones _____ **ES**

使用说明书 _____ **CS**

使用产品前请仔细阅读本使用说明书

To cancel the demonstration (DEMO) display, see page 8.

Para cancelar la pantalla de demostración (DEMO), consulte la página 8.

要取消演示 (DEMO) 显示, 请参阅第 8 页。



CDX-GT160S
CDX-GT160

For installation and connections, see the supplied installation/connections manual.

Warning if your car's ignition has no ACC position

Be sure to set the Auto Off function (page 8). The unit will shut off completely and automatically in the set time after the unit is turned off, which prevents battery drain. If you do not set the Auto Off function, press and hold (OFF) until the display disappears each time you turn the ignition off.

CLASS 1
LASER PRODUCT

This label is located on the bottom of the chassis.

Table of Contents

Welcome !	4
-----------------	---

Getting Started

Setting the clock	4
Detaching the front panel	4
Attaching the front panel	5

Location of controls and basic operations

Main unit	6
-----------------	---

Radio

Storing and receiving stations	7
Storing automatically — BTM	7
Storing manually	7
Receiving the stored stations	7
Tuning automatically	7

Other functions

Changing the sound settings	8
Adjusting the balance and fader	
— BAL/FAD	8
Customizing the equalizer curve	
— EQ lite	8
Adjusting setup items — SET	8
Using optional equipment	9
Auxiliary audio equipment	9

Additional Information

Precautions	10
Notes on discs	10
Maintenance	10
Removing the unit	11
Specifications	11
Troubleshooting	12
Error displays/Messages	13

Welcome !

Thank you for purchasing this Sony Compact Disc Player. You can enjoy your drive with the following functions.

• CD playback

You can play CD-DA (also containing CD TEXT*) and CD-R/CD-RW for audio use.



• Radio reception

- You can store up to 6 stations per band (FM1, FM2, FM3, MW, SW1 and SW2).
- **BTM** (Best Tuning Memory): the unit selects strong signal stations and stores them.

• Sound adjustment

- **EQ lite**: You can choose any one of 6 preset equalizer curves.

• Auxiliary equipment connection

An AUX input jack on the front of the unit allows connection of a portable audio device.

* A CD TEXT disc is a CD-DA that includes information such as disc, artist and track name.

Getting Started

Setting the clock

The clock uses a 12-hour digital indication.

1 Press and hold the select button.

The setup display appears.

2 Press the select button repeatedly until “CLOCK-ADJ” appears.

3 Press (SEEK) +.

The hour indication flashes.

4 Rotate the volume control dial to set the hour and minute.

To move the digital indication, press (SEEK) –/+.

5 Press the select button.

The setup is complete and the clock starts.

To display the clock, press (DSPL). Press (DSPL) again to return to the previous display.

Detaching the front panel

You can detach the front panel of this unit to prevent theft.

Caution alarm

If you turn the ignition switch to the OFF position without detaching the front panel, the caution alarm will sound for a few seconds. The alarm will only sound if the built-in amplifier is used.

1 Press (OFF).

The unit is turned off.

2 Press , then pull it off towards you.

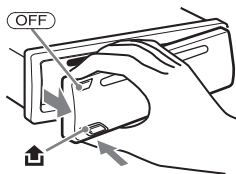

Notes

- Do not drop or put excessive pressure on the front panel and display window.
- Do not subject the front panel to heat/high temperature or moisture. Avoid leaving it in a parked car or on a dashboard/rear tray.

Attaching the front panel

Engage part (A) of the front panel with part (B) of the unit, as illustrated, and push the left side into position until it clicks.

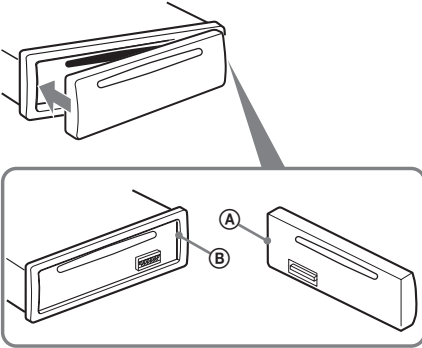

Note

Do not put anything on the inner surface of the front panel.

Location of controls and basic operations

Main unit

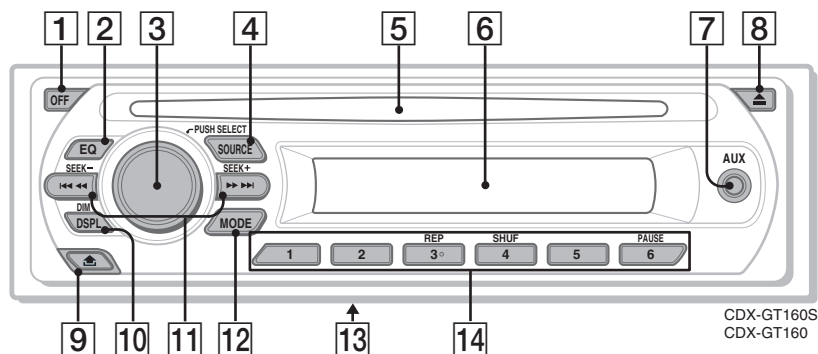

Refer to the pages listed for details.

1 OFF button

To power off; stop the source.

2 EQ (equalizer) button 8

To select an equalizer type (XPLD, NATURAL, HARD, UPBEAT, VOCAL, CUSTOM or OFF).

3 Volume control dial/select button 8

To adjust volume (rotate); select setup items (press and rotate).

4 SOURCE button

To power on; change the source (Radio/CD/AUX).

5 Disc slot

To insert the disc (label side up). Playback starts automatically.

6 Display window

7 AUX input jack 9

To connect a portable audio device.

8 ▲ (eject) button

To eject the disc.

9 🏠 (front panel release) button 4

10 DSPL (display)/DIM (dimmer) button

To change display items (press); change the display brightness (press and hold).

11 SEEK -/+ buttons

CD:

To skip tracks (press); skip tracks continuously (press, then press again within about 1 second and hold); reverse/fast-forward a track (press and hold).

Radio:

To tune in stations automatically (press); find a station manually (press and hold).

12 MODE button 7

To select the radio band (FM/MW/SW).

13 Frequency select switch (located on the bottom of the unit)

See “Frequency select switch” in the supplied installation/connections manual.

14 Number buttons

CD:

③ : REP

To play the current track repeatedly.

④ : SHUF

To play the tracks in random order.

⑥ : PAUSE

To pause playback. To cancel, press again.

Radio:

To receive stored stations (press); store stations (press and hold).

Radio

Storing and receiving stations

Caution

When tuning in stations while driving, use Best Tuning Memory (BTM) to prevent an accident.

Storing automatically — BTM

- 1 Press **(SOURCE)** repeatedly until **“TUNER”** appears.

To change the band, press **(MODE)** repeatedly. You can select from FM1, FM2, FM3, MW, SW1 or SW2.

- 2 Press and hold the select button.

The setup display appears.

- 3 Press the select button repeatedly until **“BTM”** appears.

- 4 Press **(SEEK) +**.

The unit stores stations in order of frequency on the number buttons.

A beep sounds when the setting is stored.

Storing manually

- 1 While receiving the station that you want to store, press and hold a number button **(1 to 6)** until **“MEMORY”** appears.

The number button indication appears in the display.

Note

If you try to store another station on the same number button, the previously stored station will be replaced.

Receiving the stored stations

- 1 Select the band, then press a number button **(1 to 6)**.

Tuning automatically

- 1 Select the band, then press **(SEEK) -/+** to search for the station.

Scanning stops when the unit receives a station. Repeat this procedure until the desired station is received.

Tip

If you know the frequency of the station you want to listen to, press and hold **(SEEK) -/+** to locate the approximate frequency, then press **(SEEK) -/+** repeatedly to fine adjust to the desired frequency (manual tuning).

Other functions

Changing the sound settings

Adjusting the balance and fader — BAL/FAD

- 1 Press the select button repeatedly until “BAL” or “FAD” appears.

The item changes as follows:

LOW*1 → **HI***1 → **BAL** (left-right) →
FAD (front-rear) → **AUX***2

*1 When EQ lite is activated (page 8).

*2 When AUX source is activated (page 9).

- 2 Rotate the volume control dial to adjust the selected item.

After 3 seconds, the setting is complete and the display returns to normal play/reception mode.

Customizing the equalizer curve — EQ lite

“CUSTOM” of EQ lite allows you to make your own equalizer settings.

- 1 Select a source, then press **(EQ)** repeatedly to select “CUSTOM.”
- 2 Press the select button repeatedly until “LOW” or “HI” appears.
- 3 Rotate the volume control dial to adjust the selected item.

The volume level is adjustable in 1 dB steps, from -10 dB to +10 dB.



Repeat steps 2 and 3 to adjust the equalizer curve.

To restore the factory-set equalizer curve, press and hold the select button before the setting is complete.

After 3 seconds, the setting is complete and the display returns to normal play/reception mode.

Tip

Other equalizer types are also adjustable.

Adjusting setup items — SET

- 1 Press and hold the select button.

The setup display appears.

- 2 Press the select button repeatedly until the desired item appears.

- 3 Rotate the volume control dial to select the setting (example “ON” or “OFF”).

- 4 Press and hold the select button.

The setup is complete and the display returns to normal play/reception mode.

Note

Displayed items will differ, depending on the source and setting.

The following items can be set (follow the page reference for details):

“●” indicates the default settings.

CLOCK-ADJ (Clock Adjust) (page 4)

BEEP

To set “BEEP-ON” (●) or “BEEP-OFF”

AUX-A*1 (AUX Audio)

To turn the AUX source display “AUX-A-ON” (●) or “AUX-A-OFF” (page 9).

A.OFF (Auto Off)

To shut off automatically after a desired time when the unit is turned off: “A.OFF-NO” (●), “A.OFF-30S (Seconds),” “A.OFF-30M (Minutes)” or “A.OFF-60M (Minutes).”

B.OUT (Black Out)

To turn off the illumination automatically for any source (for example, during CD playback/radio reception, etc.).

– “B.OUT-ON”: to turn off the illumination if no operation is performed for 5 seconds.

– “B.OUT-OFF” (●): to deactivate the Black Out function.

To bring the light back on, press any button.

DEMO*1 (Demonstration)

To set “DEMO-ON” (●) or “DEMO-OFF”

DIM (Dimmer)

To change the brightness of the display.

– “DIM-ON”: to dim the display.

– “DIM-OFF” (●): to deactivate the dimmer.

M.DSPL (Motion Display)

– “M.DSPL-ON” (●): to show moving patterns.

– “M.DSPL-OFF”: to deactivate the Motion Display.

A.SCRL (Auto Scroll)

To scroll long displayed item automatically when the track is changed.

– “A.SCRL-ON” (●): to scroll.

– “A.SCRL-OFF”: to not scroll.

LOCAL (Local Seek Mode)

- “LOCAL-ON”: to only tune into stations with stronger signals.
 - “LOCAL-OFF” (●): to tune normal reception.
-

MONO*2 (Monaural Mode)

To improve poor FM reception, select monaural reception mode.

- “MONO-ON”: to hear stereo broadcast in monaural.
 - “MONO-OFF” (●): to hear stereo broadcast in stereo.
-

LOUD (Loudness)

To allow you to listen clearly at low volume levels.

- “LOUD-ON”: to reinforce bass and treble.
 - “LOUD-OFF” (●): to not reinforce bass and treble.
-

BTM (page 7)

*1 When the unit is turned off.

*2 When FM is received.

Using optional equipment

Auxiliary audio equipment

By connecting an optional portable audio device to the AUX input jack (stereo mini jack) on the unit and then simply selecting the source, you can listen on your car speakers. The volume level is adjustable for any difference between the unit and the portable audio device. Follow the procedure below:

Connecting the portable audio device

- 1 Turn off the portable audio device.
- 2 Turn down the volume on the unit.
- 3 Connect to the unit.

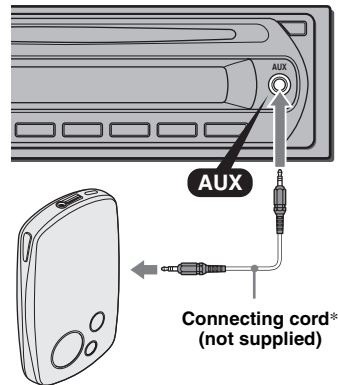

* Be sure to use a straight type plug.

Adjust the volume level

Be sure to adjust the volume for each connected audio device before playback.

- 1 Turn down the volume on the unit.
- 2 Press (SOURCE) repeatedly until “AUX” appears.
“FRONT IN” appears.
- 3 Start playback of the portable audio device at a moderate volume.
- 4 Set your usual listening volume on the unit.
- 5 Press the select button repeatedly until “AUX” appears, and rotate the volume control dial to adjust the input level (–8 dB to +18 dB).

Additional Information

Precautions

- If your car has been parked in direct sunlight, allow the unit to cool off before operating it.
- Power antenna (aerial) will extend automatically while the unit is operating.

Moisture condensation

On a rainy day or in a very damp area, moisture condensation may occur inside the lenses and display of the unit. Should this occur, the unit will not operate properly. In such a case, remove the disc and wait for about an hour until the moisture has evaporated.

To maintain high sound quality

Be careful not to splash juice or other soft drinks onto the unit or discs.

Notes on discs

- To keep a disc clean, do not touch its surface. Handle the disc by its edge.
- Keep your discs in their cases or disc magazines when not in use.
- Do not subject discs to heat/high temperature. Avoid leaving them in a parked car or on a dashboard/rear tray.
- Do not attach labels, or use discs with sticky ink/residue. Such discs may stop spinning when used, causing a malfunction, or may ruin the disc.



- Do not use any discs with labels or stickers attached.
The following malfunctions may result from using such discs:
 - Inability to eject a disc (due to a label or sticker peeling off and jamming the eject mechanism).
 - Inability to read audio data correctly (e.g., playback skipping, or no playback) due to heat shrinking of a sticker or label causing a disc to warp.
- Discs with non-standard shapes (e.g., heart, square, star) cannot be played on this unit. Attempting to do so may damage the unit. Do not use such discs.
- You cannot play 8 cm (3 1/4 in) CDs.

- Before playing, clean the discs with a commercially available cleaning cloth. Wipe each disc from the center out. Do not use solvents such as benzene, thinner, commercially available cleaners, or antistatic spray intended for analog discs.



Notes on CD-R/CD-RW discs

- Some CD-Rs/CD-RWs (depending on the equipment used for its recording or the condition of the disc) may not play on this unit.
- You cannot play a CD-R/a CD-RW that is not finalized.

Music discs encoded with copyright protection technologies

This product is designed to play back discs that conform to the Compact Disc (CD) standard. Recently, various music discs encoded with copyright protection technologies are marketed by some record companies. Please be aware that among those discs, there are some that do not conform to the CD standard and may not be playable by this product.

Note on DualDiscs

A DualDisc is a two sided disc product which mates DVD recorded material on one side with digital audio material on the other side. However, since the audio material side does not conform to the Compact Disc (CD) standard, playback on this product is not guaranteed.

Maintenance

Fuse replacement

When replacing the fuse, be sure to use one matching the amperage rating stated on the original fuse. If the fuse blows, check the power connection and replace the fuse. If the fuse blows again after replacement, there may be an internal malfunction. In such a case, consult your nearest Sony dealer.

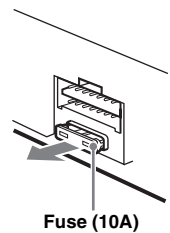

Cleaning the connectors

The unit may not function properly if the connectors between the unit and the front panel are not clean. In order to prevent this, detach the front panel (page 4) and clean the connectors with a cotton swab. Do not apply too much force. Otherwise, the connectors may be damaged.

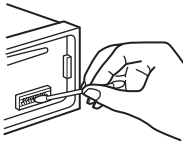

Main unit

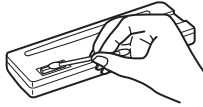

Back of the front panel

Notes

- For safety, turn off the ignition before cleaning the connectors, and remove the key from the ignition switch.
- Never touch the connectors directly with your fingers or with any metal device.

Removing the unit

1 Remove the protection collar.

- 1 Detach the front panel (page 4).
- 2 Engage the release keys together with the protection collar.

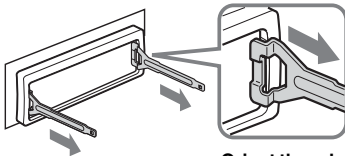

Orient the release keys as shown.

- 3 Pull out the release keys to remove the protection collar.

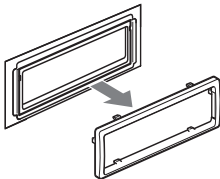

2 Remove the unit.

- 1 Insert both release keys simultaneously until they click.

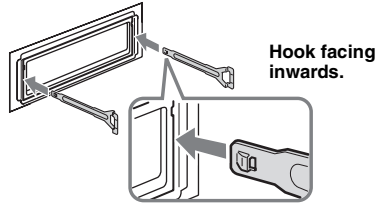

- 2 Pull the release keys to unseat the unit.

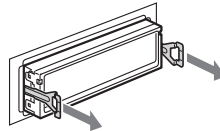

- 3 Slide the unit out of the mounting.

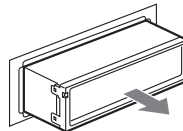

Specifications

CD Player section

Signal-to-noise ratio: 95 dB

Frequency response: 10 – 20,000 Hz

Wow and flutter: Below measurable limit

Tuner section

FM

Tuning range:

87.5 – 108.0 MHz (at 50 kHz step)

87.5 – 107.9 MHz (at 200 kHz step)

FM tuning interval: 50 kHz/200 kHz switchable

Antenna (aerial) terminal:

External antenna (aerial) connector

Intermediate frequency: 10.7 MHz/450 kHz

Usable sensitivity: 9 dBf

Selectivity: 75 dB at 400 kHz

Signal-to-noise ratio: 67 dB (stereo), 69 dB (mono)

Harmonic distortion at 1 kHz: 0.5 % (stereo), 0.3 % (mono)

Separation: 35 dB at 1 kHz

Frequency response: 30 – 15,000 Hz

MW

Tuning range:

531 – 1,602 kHz (at 9 kHz step)

530 – 1,710 kHz (at 10 kHz step)

MW tuning interval: 9kHz/10kHz switchable

Antenna (aerial) terminal:

External antenna (aerial) connector

continue to next page →

Intermediate frequency: 10.7 MHz/450 kHz
Sensitivity: 30 μ V

SW

Tuning range:

SW1: 2,940 – 7,735 kHz
SW2: 9,500 – 18,135 kHz
(except for 10,140 – 11,575 kHz)

Antenna (aerial) terminal:

External antenna (aerial) connector

Intermediate frequency: 10.7 MHz/450 kHz

Sensitivity: 30 μ V

Power amplifier section

Outputs: Speaker outputs (sure seal connectors)

Speaker impedance: 4 – 8 ohms

Maximum power output: 45 W \times 4 (at 4 ohms)

General

Output:

Power antenna (aerial) relay control terminal

Inputs:

Antenna (aerial) input terminal
AUX input jack (stereo mini jack)

Tone controls:

Low: \pm 10 dB at 100 Hz
High: \pm 10 dB at 10 kHz

Loudness:

+9 dB at 100 Hz
+5 dB at 10 kHz

Power requirements: 12 V DC car battery
(negative ground (earth))

Dimensions: Approx. 178 \times 50 \times 179 mm
(7 $\frac{1}{8}$ \times 2 \times 7 $\frac{1}{8}$ in) (w/h/d)

Mounting dimensions: Approx. 182 \times 53 \times 162 mm
(7 $\frac{1}{4}$ \times 2 $\frac{1}{8}$ \times 6 $\frac{1}{2}$ in) (w/h/d)

Mass: Approx. 1.2 kg (2 lb 11 oz)

Supplied accessory:

Parts for installation and connections (1 set)

Design and specifications are subject to change without notice.



- Halogenated flame retardants are not used in the certain printed wiring boards.
- Halogenated flame retardants are not used in cabinets.
- Paper is used for the packaging cushions.

Troubleshooting

The following checklist will help you remedy problems you may encounter with your unit. Before going through the checklist below, check the connection and operating procedures.

General

No power is being supplied to the unit.

Check the connection. If everything is in order, check the fuse.

The power antenna (aerial) does not extend.

The power antenna (aerial) does not have a relay box.

No sound.

- The volume is too low.
- The position of the fader control “FAD” is not set for a 2-speaker system.

No beep sound.

The beep sound is canceled (page 8).

The contents of the memory have been erased.

- The power supply lead or battery has been disconnected.
- The power supply lead is not connected properly.

Stored stations and correct time are erased.

The fuse has blown.

Makes noise when the position of the ignition is switched.

The leads are not matched correctly with the car's accessory power connector.

The display disappears from/does not appear in the display window.

- The dimmer is set “DIM-ON” (page 8).
- The display disappears if you press and hold **(OFF)**.
→ Press and hold **(OFF)** on the unit until the display appears.
- The connectors are dirty (page 11).

The Auto Off function does not operate.

The unit is turned on. The Auto Off function activates after turning off the unit.

→ Turn off the unit.

The display disappears while the unit is operating.

→ The Black Out function is set to on (page 8).

CD playback

The disc cannot be loaded.

- Another disc is already loaded.
- The disc has been forcibly inserted upside down or in the wrong way.

The disc does not playback.

- Defective or dirty disc.
- The CD-Rs/CD-RWs are not for audio use (page 10).

The display items do not scroll.

- For discs with very many characters, those may not scroll.
- “A.SCRL” is set to “OFF”.
→ Set “A.SCRL-ON” (page 8).

The sound skips.

- Installation is not correct.
→ Install the unit at an angle of less than 45° in a sturdy part of the car.
- Defective or dirty disc.

The disc will not eject.

Press ▲ (eject) (page 6).

Radio reception**The stations cannot be received.****The sound is hampered by noises.**

- Connect a power antenna (aerial) control lead (blue) or accessory power supply lead (red) to the power supply lead of a car's antenna (aerial) booster (only when your car has built-in FM/MW/SW antenna (aerial) in the rear/side glass).
- Check the connection of the car antenna (aerial).
- The auto antenna (aerial) will not go up.
→ Check the connection of the power antenna (aerial) control lead.
- Check the frequency.

Preset tuning is not possible.

- Store the correct frequency in the memory.
- The broadcast signal is too weak.

Automatic tuning is not possible.

- Setting of the local seek mode is not correct.
→ Tuning stops too frequently:
Set "LOCAL-ON" (page 9).
→ Tuning does not stop at a station:
Set "MONO-ON" (page 9).
- The broadcast signal is too weak.
→ Perform manual tuning.

During FM reception, the "ST" indication flashes.

- Tune in the frequency accurately.
- The broadcast signal is too weak.
→ Set "MONO-ON" (page 9).

An FM program broadcast in stereo is heard in monaural.

The unit is in monaural reception mode.
→ Set "MONO-OFF" (page 9).

Error displays/Messages

ERROR

- The disc is dirty or inserted upside down.
→ Clean or insert the disc correctly.
- A blank disc has been inserted.
- The disc cannot play due to a problem.
→ Insert another disc.

FAILURE

The connection of speakers is incorrect.
→ See the installation guide manual of this model to check the connection.

L. SEEK +/-

The local seek mode is on during automatic tuning.

NO MUSIC

The disc is not a music file.
→ Insert a music CD.

NO NAME

A track name is not written in the track.

OFFSET

There may be an internal malfunction.
→ Check the connection. If the error indication remains on in the display, consult your nearest Sony dealer.

READ

The unit is reading all track information on the disc.
→ Wait until reading is complete and playback starts automatically. Depending on the disc structure, it may take more than a minute.

PUSH EJT

The disc cannot be ejected.
→ Press ▲ (eject) (page 6).

"LLLL" or "rrrr"

During reverse or fast-forward, you have reached the beginning or the end of the disc and you cannot go any further.

"_"

The character cannot be displayed with the unit.

If these solutions do not help improve the situation, consult your nearest Sony dealer.

If you take the unit to be repaired because of CD playback trouble, bring the disc that was used at the time the problem began.

POR FAVOR LEA DETALLADAMENTE ESTE MANUAL DE INSTRUCCIONES ANTES DE CONECTAR Y OPERAR ESTE EQUIPO.
RECUERDE QUE UN MAL USO DE SU APARATO PODRÍA ANULAR LA GARANTÍA.

Para obtener información sobre la instalación y las conexiones, consulte el manual de instalación/conexiones suministrado.

Advertencia: si el encendido del automóvil no dispone de una posición ACC

Asegúrese de ajustar la función de desconexión automática (página 8).

La unidad se apagará completa y automáticamente en el tiempo establecido después de apagarla, lo que evitará que la batería se agote.

Si no ajusta la función de desconexión automática, mantenga presionado **(OFF)** hasta que se desactive la pantalla cada vez que apague el motor.

**CLASS 1
LASER PRODUCT**

Esta etiqueta está situada en la parte inferior del chasis.

Tabla de contenido

Bienvenido 4

Procedimientos iniciales

Ajuste del reloj 4
Extracción del panel frontal 4
 Colocación del panel frontal 5

Ubicación de los controles y operaciones básicas

 Unidad principal 6

Radio

Almacenamiento y recepción de emisoras 7
 Almacenamiento automático
 — BTM 7
 Almacenamiento manual 7
 Recepción de las emisoras almacenadas . . . 7
 Sintonización automática 7

Otras funciones

Cambio de los ajustes de sonido 8
 Ajuste del balance y el equilibrio
 — BAL/FAD 8
 Personalización de la curva de ecualizado
 — EQ lite 8
Definición de los elementos de configuración
— SET 8
Uso de un equipo opcional 9
 Equipo de audio auxiliar 9

Información complementaria

Precauciones 10
 Notas sobre los discos 10
Mantenimiento 10
Extracción de la unidad 11
Especificaciones 11
Solución de problemas 12
 Mensajes/indicaciones de error 13

Bienvenido

Gracias por adquirir este reproductor de discos compactos Sony. Mientras maneja puede disfrutar de las funciones siguientes.

• Reproducción de CD

Puede reproducir CD-DA (que contengan también CD TEXT*) y CD-R/CD-RW para audio.



• Recepción de radio

- Puede almacenar hasta 6 emisoras de radio por banda (FM1, FM2, FM3, MW, SW1 y SW2).
- **BTM** (Memoria de la mejor sintonía): la unidad selecciona las emisoras que emiten la señal más intensa y las almacena.

• Ajuste del sonido

- **EQ lite**: es posible seleccionar entre 6 curvas de ecualizador predefinidas.

• Conexión de un equipo auxiliar

Es posible conectar un dispositivo de audio portátil mediante la toma de entrada AUX situada en la parte frontal de la unidad.

* Un disco CD TEXT es un CD-DA que incluye información como el nombre del disco, del artista y de la pista.

Procedimientos iniciales

Ajuste del reloj

El reloj emplea una indicación digital de 12 horas.

1 Mantenga presionado el botón de selección.

Aparece la pantalla de ajustes.

2 Presione el botón de selección varias veces hasta que aparezca “CLOCK-ADJ”.

3 Presione (SEEK) +.

La indicación de la hora parpadea.

4 Gire el selector de control de volumen para ajustar la hora y los minutos.

Para mover la indicación digital, presione (SEEK) -/+.

5 Presione el botón de selección.

La configuración finaliza y el reloj se inicia.

Para mostrar el reloj, presione (DSPL). Vuelva a presionar (DSPL) para regresar a la pantalla anterior.

Extracción del panel frontal

Puede extraer el panel frontal de la unidad para evitar que la roben.

Alarma de precaución

Si gira el interruptor de la llave de encendido hasta la posición OFF sin haber extraído el panel frontal, la alarma de precaución sonará durante unos segundos.

La alarma sonará solamente si se utiliza el amplificador integrado.

1 Presione (OFF).

La unidad se apaga.

2 Presione , luego extráigalo tirando hacia usted.

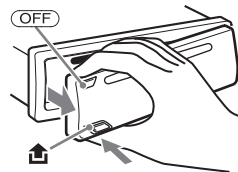

Notas

- No deje caer ni ejerza excesiva presión sobre el panel frontal y el visualizador.
- No someta el panel frontal al calor ni a temperaturas altas o humedad excesiva. Evite dejarlo en un automóvil estacionado o sobre el tablero o la bandeja posterior.

Colocación del panel frontal

Fije la parte ① del panel frontal con la parte ② de la unidad, como se muestra en la ilustración y presione el lado izquierdo en su posición hasta escuchar un clic.

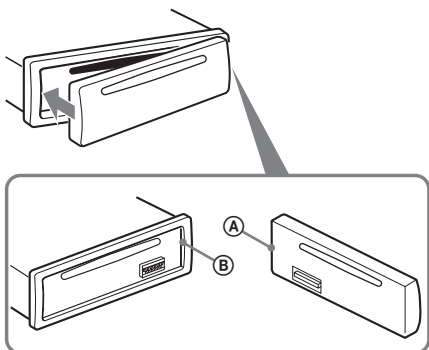

Nota

No coloque nada sobre la superficie interior del panel frontal.

Ubicación de los controles y operaciones básicas

Unidad principal

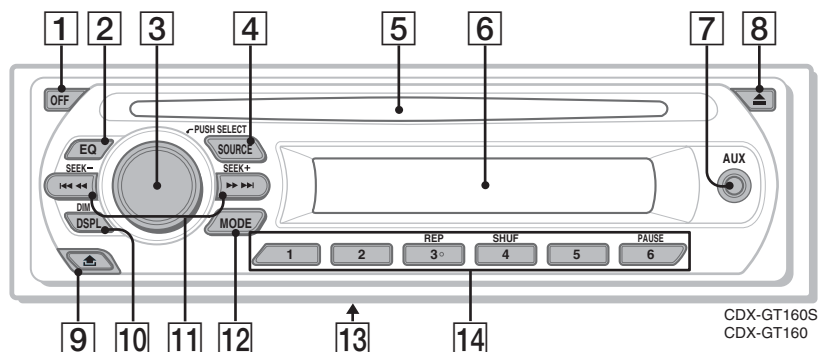

Consulte las páginas indicadas para obtener información detallada.

1 Botón OFF

Para apagar la unidad; para detener la fuente.

2 Botón EQ (ecualizador) 8

Para seleccionar el tipo de ecualizador (XPLOD, NATURAL, HARD, UPBEAT, VOCAL, CUSTOM u OFF).

3 Selector de control de volumen/botón de selección 8

Para ajustar el volumen (girar); para seleccionar elementos de configuración (presionar y girar).

4 Botón SOURCE

Para encender; para cambiar la fuente (Radio/CD/AUX).

5 Ranura del disco

Para insertar el disco (con la etiqueta orientada hacia arriba). La reproducción se iniciará automáticamente.

6 Visualizador

7 Toma de entrada AUX 9

Para conectar un dispositivo de audio portátil.

8 Botón ▲ (expulsar)

Para expulsar el disco.

9 Botón 🏠 (liberación del panel frontal) 4

10 Botón DSPL (pantalla)/DIM (atenuador)

Para cambiar los elementos de la pantalla (presionar); para modificar el brillo de la pantalla (mantener presionado).

11 Botones SEEK +/-

CD:

Para omitir pistas (presionar); para omitir pistas en forma continua (presionar y volver a presionar dentro de 1 segundo y mantener presionado); para avanzar o retroceder una pista rápidamente (mantener presionado).

Radio:

Para sintonizar emisoras automáticamente (presionar); para localizar una emisora manualmente (mantener presionado).

12 Botón MODE 7

Para seleccionar la banda de radio (FM/MW/SW).

13 Selector de frecuencias (ubicado en la parte inferior de la unidad)

Consulte "Selector de frecuencias" en el manual de instalación/conexiones suministrado.

14 Botones numéricos

CD:

③ : REP

Para reproducir la pista actual varias veces.

④ : SHUF

Para reproducir las pistas en orden aleatorio.

⑥ : PAUSE

Para hacer una pausa en la reproducción. Para cancelar esta función, vuelva a presionarlo.

Radio:

Para recibir las emisoras almacenadas (presionar); para almacenar emisoras (mantener presionado).

Radio

Almacenamiento y recepción de emisoras

Precaución

Para sintonizar emisoras mientras maneja, utilice la función BTM (Memoria de la mejor sintonía) para evitar accidentes.

Almacenamiento automático

— BTM

1 Presione (SOURCE) varias veces hasta que aparezca “TUNER”.

Para cambiar de banda, presione (MODE) varias veces. Puede seleccionar entre FM1, FM2, FM3, MW, SW1 o SW2.

2 Mantenga presionado el botón de selección.

Aparece la pantalla de ajustes.

3 Presione el botón de selección varias veces hasta que aparezca “BTM”.

4 Presione (SEEK) +.

La unidad almacena las emisoras en el orden de frecuencia en los botones numéricos.

La unidad emite un pitido al almacenar el ajuste.

Almacenamiento manual

1 Mientras recibe la emisora que desea almacenar, mantenga presionado un botón numérico (de ① a ⑥) hasta que aparezca “MEMORY”.

La indicación del botón numérico aparece en pantalla.

Nota

Si intenta almacenar otra emisora en el mismo botón numérico, se reemplazará la que estaba almacenada previamente.

Recepción de las emisoras almacenadas

1 Seleccione la banda y, a continuación, presione un botón numérico (de ① a ⑥).

Sintonización automática

1 Seleccione la banda y, a continuación, presione (SEEK) -/+ para buscar la emisora.

La búsqueda se detiene cuando la unidad recibe una emisora. Repita este procedimiento hasta recibir la emisora deseada.

Sugerencia

Si conoce la frecuencia de la emisora que desea escuchar, mantenga presionado (SEEK) -/+ para localizar la frecuencia aproximada y, a continuación, presione (SEEK) -/+ varias veces para ajustar la frecuencia deseada con mayor precisión (sintonización manual).

Otras funciones

Cambio de los ajustes de sonido

Ajuste del balance y el equilibrio — BAL/FAD

- 1 Presione el botón de selección varias veces hasta que aparezca “BAL” o “FAD”.

El elemento cambia de la manera siguiente:

LOW*1 → HI*1 → BAL (izquierdo-derecho)
→ FAD (frontal-posterior) → AUX*2

*1 Si está activada EQ lite (página 8).

*2 Si está activada la fuente AUX (página 9).

- 2 Gire el selector de control de volumen para ajustar el elemento seleccionado. Después de 3 segundos, se completa el ajuste y la pantalla vuelve al modo de reproducción/recepción normal.

Personalización de la curva de ecualizador — EQ lite

“CUSTOM” de EQ lite le permite realizar sus propios ajustes en el ecualizador.

- 1 Seleccione una fuente y presione **(EQ)** varias veces para seleccionar “CUSTOM”.
- 2 Presione el botón de selección varias veces hasta que aparezca “LOW” o “HI”.
- 3 Gire el selector de control de volumen para ajustar el elemento seleccionado. El nivel de volumen puede ajustarse en intervalos de 1 dB, entre -10 dB y +10 dB.



Repita los pasos 2 y 3 para ajustar la curva de ecualizador.

Para restaurar la curva de ecualizador ajustada en fábrica, mantenga presionado el botón de selección antes de que finalice el ajuste.

Después de 3 segundos, se completa el ajuste y la pantalla vuelve al modo de reproducción/recepción normal.

Sugerencia

También es posible ajustar otros tipos de ecualizador.

Definición de los elementos de configuración — SET

- 1 Mantenga presionado el botón de selección.
Aparece la pantalla de ajustes.
- 2 Presione el botón de selección varias veces hasta que aparezca el elemento deseado.
- 3 Gire el selector de control de volumen para seleccionar el ajuste (por ejemplo, “ON” u “OFF”).
- 4 Mantenga presionado el botón de selección.
La configuración finaliza y la pantalla regresa al modo de reproducción/recepción normal.

Nota

Los elementos que se muestran en pantalla variarán en función de la fuente y del ajuste.

Se pueden ajustar los elementos siguientes (consulte la referencia de página para obtener más información):

“●” indica el ajuste predeterminado.

CLOCK-ADJ (Ajuste del reloj) (página 4)

BEEP

Para ajustar “BEEP-ON” (●) o “BEEP-OFF”.

AUX-A*1 (Audio AUX)

Para activar la pantalla de fuente AUX “AUX-A-ON” (●) o desactivarla “AUX-A-OFF” (página 9).

A.OFF (Desconexión automática)

Para desconectar automáticamente una vez transcurrido un período de tiempo deseado cuando la unidad está apagada: “A.OFF-NO” (●), “A.OFF-30S (segundos)”, “A.OFF-30M (minutos)” o “A.OFF-60M (minutos)”.

B.OUT (Desactivar pantalla)

Para desactivar la iluminación automáticamente de cualquier fuente (por ejemplo, durante la reproducción de CD/recepción de radio, etc.).

– “B.OUT-ON”: para apagar la iluminación si no hay actividad durante 5 segundos.

– “B.OUT-OFF” (●): para desactivar la función de desactivación de la pantalla.

Para que la pantalla se ilumine de nuevo, presione cualquier botón.

DEMO*1 (Demostración)

Para ajustar “DEMO-ON” (●) o “DEMO-OFF”.

DIM (Atenuador)

Para cambiar el brillo de la pantalla.

– “DIM-ON”: para atenuar la pantalla.

– “DIM-OFF” (●): para desactivar el atenuador.

M.DSPL (Desplazamiento de indicaciones)

- “M.DSPL-ON” (●): para mostrar patrones en movimiento.
- “M.DSPL-OFF”: para desactivar el desplazamiento de indicaciones.

A.SCRL (Desplazamiento automático)

Para desplazar automáticamente los elementos de la pantalla cuando se cambia de pista.

- “A.SCRL-ON” (●): para que se desplacen.
- “A.SCRL-OFF”: para que no se desplacen.

LOCAL (Modo de búsqueda local)

- “LOCAL-ON”: para que se sintonicen solamente las emisoras de señal más intensa.
- “LOCAL-OFF” (●): para ajustar la recepción normal.

MONO*2 (Modo monoaural)

Para mejorar una recepción de FM defectuosa, seleccione el modo de recepción monoaural.

- “MONO-ON”: para escuchar las emisiones estéreo en monoaural.
- “MONO-OFF” (●): para escuchar las emisiones estéreo en estéreo.

LOUD (Sonoridad)

Para permitirle escuchar claramente con un volumen alto.

- “LOUD-ON”: para reforzar los graves y agudos.
- “LOUD-OFF” (●): para no reforzar los graves y agudos.

BTM (página 7)

*1 Cuando la unidad está apagada.

*2 Cuando se recibe señal FM.

Uso de un equipo opcional

Equipo de audio auxiliar

Si conecta un dispositivo de audio portátil opcional a la toma de entrada AUX (minitoma estéreo) de la unidad y simplemente selecciona la fuente, podrá escuchar a través de los altavoces del automóvil. Puede ajustar cualquier diferencia en el nivel de volumen entre la unidad y el dispositivo de audio portátil. Siga este procedimiento:

Conexión del dispositivo de audio portátil

- 1 Apague el dispositivo de audio portátil.
- 2 Baje el volumen de la unidad.
- 3 Conecte el dispositivo a la unidad.

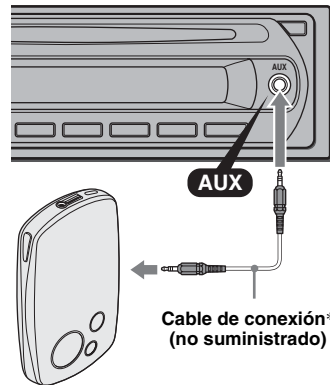

* Asegúrese de utilizar una clavija recta.

Ajuste del nivel de volumen

Asegúrese de ajustar el volumen de cada equipo de audio conectado antes de la reproducción.

- 1 Baje el volumen de la unidad.
- 2 Presione **(SOURCE)** varias veces hasta que aparezca “AUX”. Aparece “FRONT IN”.
- 3 Inicie la reproducción en el dispositivo de audio portátil con un volumen moderado.
- 4 Seleccione el volumen acostumbrado en la unidad.
- 5 Presione el botón de selección varias veces hasta que aparezca “AUX” y gire el selector de control de volumen para ajustar el nivel de nivel de entrada (de -8 dB a +18 dB).

Información complementaria

Precauciones

- Si estaciona el automóvil bajo la luz solar directa, deje que la unidad se enfríe antes de usarla.
- La antena motorizada se extenderá automáticamente mientras la unidad se encuentra en funcionamiento.

Condensación de humedad

En días lluviosos o en zonas muy húmedas, es posible que se condense humedad en el interior de los lectores ópticos y la pantalla de la unidad. Si esto ocurre, la unidad no funcionará correctamente. En tal caso, extraiga el disco y espere una hora aproximadamente hasta que se haya evaporado la humedad.

Para mantener una alta calidad de sonido

Asegúrese de no derramar jugos ni refrescos sobre la unidad o los discos.

Notas sobre los discos

- Para mantener los discos limpios, no toque su superficie. Tómelos por los bordes.
- Guarde los discos en sus cajas o en los cargadores de discos cuando no los use.
- No someta los discos al calor ni a altas temperaturas. Evite dejarlos en un automóvil estacionado o sobre el tablero o la bandeja trasera.
- No adhiera etiquetas ni utilice discos con residuos de pegamento o tinta. Tales discos pueden dejar de girar durante el uso, lo que provocaría una falla de funcionamiento o podría dañarlo.



- No use discos con etiquetas o autoadhesivos. Su uso puede producir las siguientes fallas de funcionamiento:
 - Imposibilidad de expulsar el disco (dado que se despegó la etiqueta o el autoadhesivo y se obstruye el mecanismo de expulsión).
 - Imposibilidad de leer los datos de audio correctamente (por ejemplo, se interrumpe la reproducción o simplemente no la hay) debido a que el calor contrae el autoadhesivo o la etiqueta y hace que el disco se deforme.
- No se pueden reproducir en esta unidad discos con formas no estandarizadas (por ejemplo, formas de corazón, cuadrado o estrella). Si lo intenta, puede dañar la unidad. No use este tipo de discos.
- No es posible reproducir discos compactos de 8 cm.

- Antes de reproducir los discos, límpielos con un paño de limpieza disponible en el mercado. Hágalo desde el centro hacia los bordes. No utilice disolventes como bencina, diluyentes, productos de limpieza disponibles en el mercado ni aerosoles antiestáticos para discos analógicos.



Notas sobre los discos CD-R/CD-RW

- Según el estado del disco o el equipo utilizado para su grabación, es posible que algunos discos CD-R y CD-RW no puedan reproducirse en esta unidad.
- No es posible reproducir un disco CD-R o un CD-RW que no esté finalizado.

Discos de música codificados con tecnologías de protección de los derechos de autor

Este producto ha sido diseñado para reproducir discos que cumplen con el estándar Compact Disc (CD).

Recientemente, algunas compañías discográficas comercializan discos de música codificados con tecnologías de protección de derechos de autor. Tenga en cuenta que, entre estos discos, algunos no cumplen con el estándar CD, por lo que no podrán reproducirse con este producto.

Nota sobre discos DualDisc

Un DualDisc es un disco de dos caras que combina material grabado en DVD en una cara con material de audio digital en la otra cara. Sin embargo, como el lado del material de audio no cumple con la norma Compact Disc (CD), no es seguro que la reproducción pueda hacerse en este producto.

Mantenimiento

Sustitución del fusible

Al sustituir el fusible, asegúrese de utilizar uno cuyo amperaje coincida con el especificado en el original. Si el fusible se funde, verifique la conexión de alimentación y sustitúyalo. Si el fusible vuelve a fundirse después de sustituirlo, es posible que exista alguna falla de funcionamiento interno. En tal caso, consulte con el distribuidor Sony más cercano.

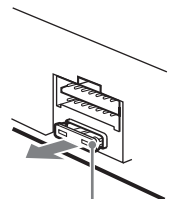

Fusible (10 A)

Limpeza de los conectores

Es posible que la unidad no funcione correctamente si los conectores entre ésta y el panel frontal están sucios. Para prevenir esta situación, extraiga el panel frontal (página 4) y limpie los conectores con un hisopo de algodón. No aplique demasiada fuerza, ya que podría dañar los conectores.

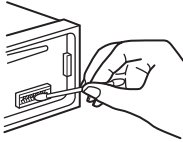

Unidad principal

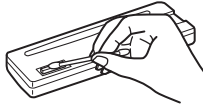

Parte posterior del panel frontal

Notas

- Por razones de seguridad, apague el motor antes de limpiar los conectores y extraiga la llave del interruptor de encendido.
- No toque nunca los conectores directamente con los dedos ni con ningún dispositivo metálico.

Extracción de la unidad

1 Extraiga el marco de protección.

- 1 Extraiga el panel frontal (página 4).
- 2 Fije las llaves de liberación al marco de protección.

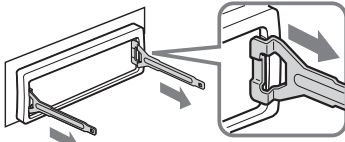

Orienta las llaves de liberación como se indica en la ilustración.

- 3 Tire de las llaves de liberación para extraer el marco de protección.

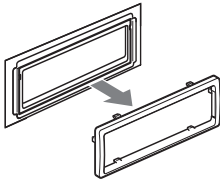

2 Extraiga la unidad.

- 1 Inserte las dos llaves de liberación simultáneamente hasta escuchar un clic.

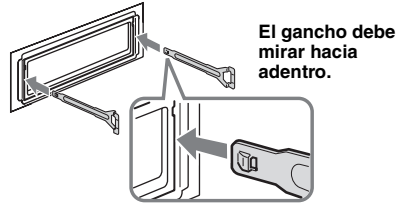

El gancho debe mirar hacia adentro.

- 2 Tire de las llaves de liberación para extraer la unidad.

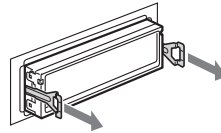

- 3 Deslice la unidad para extraerla del marco.

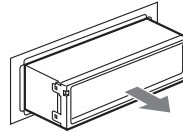

Especificaciones

Sección del reproductor de CD

Relación señal-ruido: 95 dB

Respuesta de frecuencia: de 10 a 20 000 Hz

Fluctuación y trémolo: inferior al límite medible

Sección del sintonizador

FM

Rango de sintonización:

de 87,5 a 108,0 MHz (a intervalos de 50 kHz)

de 87,5 a 107,9 MHz (a intervalos de 200 kHz)

Intervalo de sintonización de FM: 50 kHz/200 kHz intercambiable

Terminal de antena: conector de antena externa

Frecuencia intermedia: 10,7 MHz/450 kHz

Sensibilidad útil: 9 dBf

Selectividad: 75 dB a 400 kHz

Relación señal-ruido: 67 dB (estéreo), 69 dB (mono)

Distorsión armónica a 1 kHz: 0,5 % (estéreo), 0,3 % (mono)

Separación: 35 dB a 1 kHz

Respuesta de frecuencia: de 30 a 15 000 Hz

MW

Rango de sintonización:

de 531 a 1 602 kHz (a intervalos de 9 kHz)

de 530 a 1 710 kHz (a intervalos de 10 kHz)

continúa en la página siguiente →

Intervalo de sintonización de MW: 9 kHz/10 kHz intercambiable

Terminal de antena: conector de antena externa

Frecuencia intermedia: 10,7 MHz/450 kHz

Sensibilidad: 30 μ V

SW

Rango de sintonización:

SW1: 2 940 – 7 735 kHz

SW2: 9 500 – 18 135 kHz

(excepto para 10 140 – 11 575 kHz)

Terminal de antena: conector de antena externa

Frecuencia intermedia: 10,7 MHz/450 kHz

Sensibilidad: 30 μ V

Sección del amplificador de potencia

Salidas: salidas de altavoz (conectores de sellado seguro)

Impedancia de altavoz: de 4 a 8 Ω

Salida de potencia máxima: 45 W \times 4 (a 4 Ω)

Generales

Salidas:

Terminal de control del relé de la antena motorizada

Entradas:

Terminal de entrada de la antena

Toma de entrada AUX (minitoma estéreo)

Controles de tono:

Graves: \pm 10 dB a 100 Hz

Agudos: \pm 10 dB a 10 kHz

Sonoridad:

+9 dB a 100 Hz

+5 dB a 10 kHz

Requisitos de alimentación: batería de automóvil de cc de 12 V (masa negativa)

Dimensiones: aprox. 178 \times 50 \times 179 mm (an/al/prf)

Dimensiones de montaje: aprox. 182 \times 53 \times 162 mm (an/al/prf)

Peso: aprox. 1,2 kg

Accesorio suministrado:

Componentes de instalación y conexiones (1 juego)

El diseño y las especificaciones están sujetos a cambios sin previo aviso.



- Ciertas placas del circuito impreso no contienen retardantes de llama halogenados.
- Las carcasas no contienen retardantes de llama halogenados.
- Para el material de relleno y protección se ha utilizado papel.

Solución de problemas

La siguiente lista de comprobación le ayudará a solucionar los problemas que puedan producirse con la unidad.

Antes de consultarla, revise los procedimientos de conexión y de funcionamiento.

Generales

La unidad no recibe alimentación.

Revise la conexión. Si todo está en orden, compruebe el fusible.

La antena motorizada no se extiende.

La antena motorizada no dispone de una caja de relé.

No se emite el sonido.

- El volumen es demasiado bajo.
- La posición del control de equilibrio "FAD" no está ajustada para un sistema de 2 altavoces.

No se escuchan pitidos.

El sonido de los pitidos está cancelado (página 8).

El contenido de la memoria se borró.

- Se desconectó el cable de fuente de la alimentación o la batería.
- El cable de fuente de la alimentación no está conectado correctamente.

Las emisoras almacenadas y la hora correcta se borraron.

El fusible se fundió.

Se escucha ruido cuando se cambia la posición de la llave de encendido.

Los cables no coinciden correctamente con el conector de alimentación auxiliar del automóvil.

Las indicaciones desaparecen de visualizador o no aparecen en él.

- El atenuador está ajustado en "DIM-ON" (página 8).
- La pantalla se apaga si mantiene presionado **OFF**.
→ Mantenga presionado **OFF** en la unidad hasta que se ilumine la pantalla.
- Los conectores están sucios (página 11).

No funciona la desconexión automática.

La unidad está encendida. La función de desconexión automática se activa después de apagar la unidad.

→ Apague la unidad.

La pantalla desaparece mientras la unidad está funcionando.

→ La función de desactivación de la pantalla está activada (página 8).

Reproducción de CD

No es posible insertar el disco.

- Ya hay un disco insertado.
- El disco se insertó a la fuerza al revés o en forma incorrecta.

No se inicia la reproducción.

- Disco defectuoso o sucio.
- Los discos CD-R/CD-RW no son para audio (página 10).

Los elementos de la pantalla no se desplazan.

- En el caso de discos con muchos caracteres, es posible que éstos no se desplacen.
- “A.SCRL” está ajustado en “OFF”.
→ Ajuste “A.SCRL-ON” (página 9).

Se producen saltos en el sonido.

- La instalación no es correcta.
→ Instale la unidad en un ángulo inferior a 45° en una parte firme del automóvil.
- Disco defectuoso o sucio.

El disco no se expulsa.

Presione ▲ (expulsar) (página 6).

Recepción de radio**No es posible recibir las emisoras.****Hay ruidos que obstaculizan el sonido.**

- Conecte un cable de control de la antena motorizada (azul) o un cable de fuente de alimentación auxiliar (rojo) al cable de fuente de alimentación del amplificador de señal de la antena del automóvil (solamente si el automóvil dispone de una antena FM/MW/SW incorporada en el cristal posterior o lateral).
- Compruebe la conexión de la antena del automóvil.
- La antena automática no se extiende.
→ Compruebe la conexión del cable de control de la antena motorizada.
- Revise la frecuencia.

No es posible utilizar la sintonización programada.

- Almacene la frecuencia correcta en la memoria.
- La señal de emisión es demasiado débil.

No es posible utilizar la sintonización automática.

- El ajuste del modo de búsqueda local no es correcto.
→ La sintonización se detiene con demasiada frecuencia:
Ajuste “LOCAL-ON” (página 9).
→ La sintonización no se detiene en una emisora:
Ajuste “MONO-ON” (página 9).
- La señal de emisión es demasiado débil.
→ Use la sintonización manual.

Durante la recepción de FM, la indicación “ST” parpadea.

- Sintonice la frecuencia con precisión.
- La señal de emisión es demasiado débil.
→ Ajuste “MONO-ON” (página 9).

Un programa de FM emitido en estéreo se escucha en monoaural.

La unidad se encuentra en el modo de recepción monoaural.

→ Ajuste “MONO-OFF” (página 9).

Mensajes/indicaciones de error

ERROR

- El disco está sucio o se insertó al revés.
→ Límpielo o insértelo correctamente.
- Se insertó un disco vacío.
- No es posible reproducir el disco debido a un problema.
→ Inserte otro disco.

FAILURE

La conexión de los altavoces es incorrecta.

→ Consulte el manual de instalación de este modelo para revisar la conexión.

L. SEEK +/-

El modo de búsqueda local está activado durante la sintonización automática.

NO MUSIC

El disco no contiene archivos de música.

→ Inserte un CD de música.

NO NAME

No se grabó un nombre de pista en la pista.

OFFSET

Es posible que se haya producido una falla interna.

→ Revise la conexión. Si el indicador de error permanece en pantalla, póngase en contacto con el distribuidor Sony más cercano.

READ

La unidad está leyendo toda la información de pistas del disco.

→ Espere hasta que finalice la lectura y se inicie la reproducción automáticamente. Es posible que demore más de un minuto en función de la estructura del disco.

PUSH EJT

No es posible expulsar el disco.

→ Presione ▲ (expulsar) (página 6).

“LLLL” o “rrrr”

Durante la operación de retroceso o avance rápido, llegó al principio o al final del disco, por lo que no es posible continuar.

“_”

No se puede mostrar el carácter con la unidad.

Si estas soluciones no ayudan a mejorar la situación, póngase en contacto con el distribuidor Sony más cercano.

Si entrega la unidad para su reparación a causa de problemas en la reproducción de CD, lleve el disco que se utilizó cuando se produjo el problema.

对于本机的安装及线路连接，请参见附送的“安装 / 线路连接说明书”。

您的汽车引擎没有 ACC 位置时的警告

必须设定自动断电功能（第 8 页）。

本机在关机后会在设定的时间内完全并自动切断电源，以防止电池消耗。

如果您未设定自动断电功能，则在每次关闭引擎时按住 **(OFF)**，直至显示画面消失。

1类激光产品

此标签位于机壳的底部。

目录

鸣谢惠顾!	4
-------------	---

入门指南

设定时钟	4
拆卸前面板	4
安装前面板	5

控制器位置和基本操作

主机	6
----------	---

无线电

储存并接收电台	7
自动储存 — BTM	7
手动储存	7
收听已储存的电台	7
自动调谐	7

其他功能

更改声音设定	8
调节平衡和音量衰减 — BAL/FAD	8
自定义均衡曲线 — EQ lite	8
调整设定项目 — SET	8
使用选购设备	9
辅助音频设备	9

附加信息

使用前注意事项	10
光盘注意事项	10
保养	10
取出本机	11
规格	11
故障排除	12
出错显示 / 信息	13

鸣谢惠顾！

感谢您惠购 Sony 光盘播放机。使用以下功能，您可以享受驾驶的乐趣。

• CD 播放

您可播放 CD-DA（也包含 CD TEXT*）和 CD-R/CD-RW 作为音频用途。



• 无线电接收

- 每个波段 (FM1、FM2、FM3、MW、SW1 和 SW2) 最多可以存储 6 个电台。

- BTM (最佳调谐记忆)：本机选择信号强的电台并储存。

• 声音调整

- EQ lite：您可以选择 6 个预设均衡曲线中任何一个。

• 辅助设备之连接

装置前面的 AUX 输入插孔可连接便携式音频设备。

* CD TEXT 光盘是含有光盘、艺术家或曲目名称等信息的 CD-DA。

入门指南

设定时钟

时钟采用 12 小时制数字显示。

- 1 按住选择按钮。
出现设定显示画面。
- 2 反复按选择按钮直至出现“CLOCK-ADJ”。
- 3 按 (SEEK) +。
小时指示闪烁。
- 4 转动音量控制拨盘，设定小时和分钟。
若要移动数字指示，按 (SEEK) -/+。
- 5 按选择按钮。
设定完成，时钟开始走时。

若要显示时钟，则按 (DSPL)。再按 (DSPL)，返回前一个显示。

拆卸前面板

您可以拆卸本机的前面板以防止本机被盗。

警报

若您未拆卸前面板即把点火开关旋转至 OFF 档，警报器将发出数秒钟的警报声。只有使用内置放大器时警报器才会发出警报声。

- 1 按 (OFF)。
本机关闭。
- 2 按 ，然后将前面板朝您身体方向拉出。

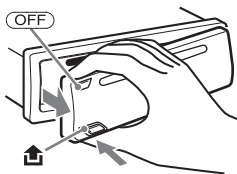

注意

- 切勿摔落或猛按前面板及显示窗。
- 切勿使前面板受热 / 高温或受潮。避免将前面板遗留在停放的车中或仪表盘 / 后托架上。

安装前面板

如图所示，将前面板的 (A) 部分与本机的 (B) 部分接合，然后将左侧推入到位直至听到喀嗒声。

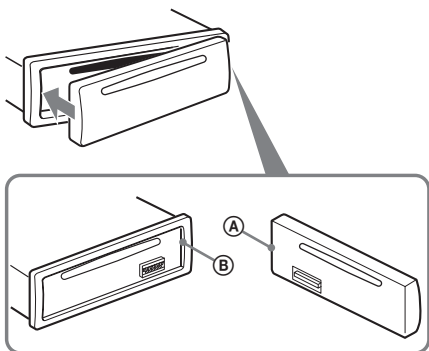

注意

切勿在前面板内表面放任何东西。

控制器位置和基本操作

主机

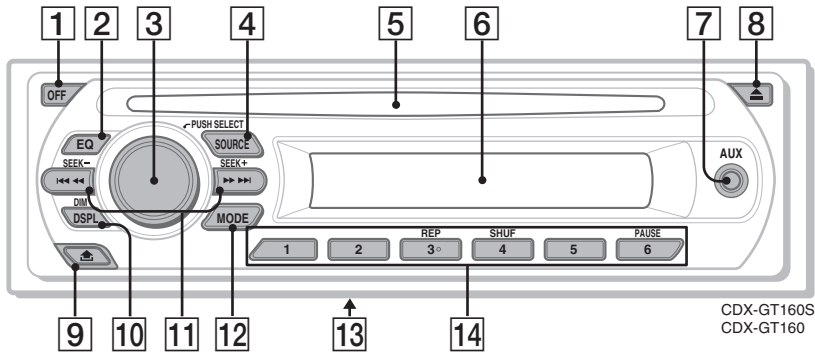

CDX-GT160S
CDX-GT160

详细说明，请参阅列出页。

1 OFF 按钮

关闭电源；停止音源。

2 EQ (均衡器) 按钮 8

选择均衡器类型 (XPLOD、NATURAL、HARD、UPBEAT、VOCAL、CUSTOM 或 OFF)。

3 音量控制拨盘 / 选择按钮 8

调整音量 (转动)；选择设定项目 (按并转动)。

4 SOURCE 按钮

打开电源；改变音源 (无线电 / CD/AUX)。

5 光盘槽

插入光盘 (标签面朝上)。播放自动开始。

6 显示屏

7 AUX 输入插孔 9

连接便携式音频设备。

8 ▲ (退出) 按钮

退出光盘。

9 ▽ (前面板释放) 按钮 4

10 DSPL (显示) / DIM (调光器) 按钮

更改显示项目 (按)；改变显示亮度 (按住)。

11 SEEK +/- 按钮

CD:

跳过曲目 (按)；连续跳过曲目 (按，然后在约 1 秒钟内再按并保持不放)；后退 / 快进一个曲目 (按住)。

无线电:

自动调入电台 (按)；手动搜台 (按住)。

12 MODE 按钮 7

选择无线电波段 (FM/MW/SW)。

13 频率选择开关 (位于本机底部)

请参见附送的安装 / 线路连接说明书中的“频率选择开关”。

14 数字按钮

CD:

③: REP

重复播放当前的曲目。

④: SHUF

随机播放曲目。

⑥: PAUSE

暂停播放。若要取消，则再按一次。

无线电:

接收已储存的电台 (按)；储存电台 (按住)。

无线电

储存并接收电台

注意

当在驾车过程中要调谐电台时，须使用最佳调谐记忆（BTM），以免发生事故。

自动储存 — BTM

- 1 反复按 **(SOURCE)**，直至出现“TUNER”。若要改变波段，则反复按 **(MODE)**。您可以从 FM1、FM2、FM3、MW、SW1 或 SW2 中选择。
- 2 按住选择按钮。
出现设定显示画面。
- 3 反复按选择按钮，直至出现“BTM”。
- 4 按 **(SEEK) +**。
本机将各电台按其频率顺序储存在数字按钮上。
当设定存储完毕时，本机发出一声提示音。

手动储存

- 1 接收您要储存的电台时，按住一个数字按钮 **(① 至 ⑥)** 不放，直至出现“MEMORY”。
数字按钮指示会在显示屏上出现。

注意

若您试图在同一个数字按钮上储存另一个电台，则以前存入的电台将被替换。

收听已储存的电台

- 1 选择波段，然后按一个数字按钮 **(① 至 ⑥)**。

自动调谐

- 1 选择波段，然后按 **(SEEK) -/+** 搜索电台。
当本机接收到一个电台时，扫描即停止。
如此反复操作直至接收到所要的电台。

提示

若您知道所要收听的电台频率，请按住 **(SEEK) -/+** 不放找到近似频率，然后反复按 **(SEEK) -/+** 精确调整到所需频率（手动调谐）。

其他功能

更改声音设定

调节平衡和音量衰减 — BAL/FAD

- 1 反复按选择按钮，直至出现“BAL”或“FAD”。

项目将如下改变：

LOW*1 → HI*1 → BAL (左 - 右) →
FAD (前 - 后) → AUX*2

*1 启动 EQ lite 时 (第 8 页)。

*2 启动 AUX 音源时 (第 9 页)。

- 2 转动音量控制拨盘，调整选择的项目。
3 秒钟后，设定完成，显示返回正常播放 / 接收模式。

自定义均衡曲线 — EQ lite

EQ lite 的“CUSTOM”可让您进行自己的均衡器设定。

- 1 选择一个音源，然后反复按  选择“CUSTOM”。
- 2 反复按选择按钮，直至出现“LOW”或“HI”。
- 3 转动音量控制拨盘，调整选择的项目。
音量电平以 1 dB 为单位，从 -10 dB 至 +10 dB 进行调整。

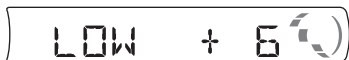

重复步骤 2 和步骤 3 调整均衡曲线。

要恢复工厂设定的均衡曲线，在设定完成之前按住选择按钮。

3 秒钟后，设定完成，显示返回正常播放 / 接收模式。

提示

其他均衡器类型也可调整。

调整设定项目 — SET

- 1 按住选择按钮。
出现设定显示画面。
- 2 反复按选择按钮，直至出现需要的项目。
- 3 转动音量控制拨盘，选择设定 (例如“ON”或“OFF”)。
- 4 按住选择按钮。
设定完成，显示返回正常播放 / 接收模式。

注意

显示的项目视音源和设定而异。

可以设定以下项目 (详细说明请参阅参考页)：

“●”表示默认设定。

CLOCK-ADJ (时钟调整) (第 4 页)

BEEP

设定“BEEP-ON”(●)或“BEEP-OFF”。

AUX-A*1 (AUX 音频)

将 AUX 音源显示转换为“AUX-A-ON”(●)或“AUX-A-OFF”(第 9 页)。

A.OFF (自动断电)

本机关闭时在所需时间过后自动切断电源：

“A.OFF-NO”(●)， “A.OFF-30S (秒)”， “A.OFF-30M (分)” 或 “A.OFF-60M (分)”。

B.OUT (关闭照明)

对于任何播放源 (例如，在播放 CD/ 接收无线电等) 都自动关闭照明。

– “B.OUT-ON”：如果 5 秒钟未进行操作则将关闭照明。

– “B.OUT-OFF”(●)：停用关闭照明功能。

若要开启背光，则按任何按钮。

DEMO*1 (演示)

设定“DEMO-ON”(●)或“DEMO-OFF”。

DIM (调光器)

改变显示屏亮度。

– “DIM-ON”：使显示屏变暗。

– “DIM-OFF”(●)：关闭调光器。

M.DSPL (动作显示)

– “M.DSPL-ON”(●)：显示运动图样。

– “M.DSPL-OFF”：关闭动作显示。

A.SCRL (自动滚动)

更改了曲目时，自动滚动显示较长的项目。

– “A.SCRL-ON”(●)：滚动显示。

– “A.SCRL-OFF”：不滚动显示。

LOCAL (本地搜索模式)

– “LOCAL-ON”：只调入信号较强的电台。

– “LOCAL-OFF”(●)：调入正常接收。

MONO*2（单声道模式）

若要改善信号弱的 FM 接收，则选择单声道接收模式。

- “MONO-ON”：以单声道收听立体声广播。
- “MONO-OFF”（●）：以立体声收听立体声广播。

LOUD（响度）

能让您以低音量清楚聆听。

- “LOUD-ON”：增强低音和高音。
- “LOUD-OFF”（●）：不增强低音和高音。

BTM（第 7 页）

*1 本机关闭时。

*2 接收 FM 时。

使用选购设备

辅助音频设备

通过将选购的便携式音频设备连接至本机的 AUX 输入插孔（立体声迷你插孔），然后只需选择音源，即可通过汽车扬声器聆听。可以调节本机与便携式音频设备之间的音量差异。按下列步骤进行：

连接便携式音频设备

- 1 关闭便携式音频设备。
- 2 调低本机的音量。
- 3 连接到本机。

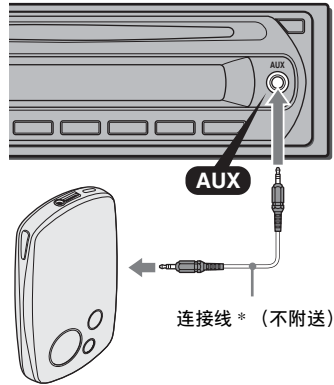

* 必须使用直型插头。

调整音量电平

必须在播放之前调整每个连接的音频设备的音量。

- 1 调低本机的音量。
- 2 反复按 **(SOURCE)**，直至出现“AUX”。出现“FRONT IN”。
- 3 以适中的音量开始播放便携式音频设备。
- 4 在本机上设定通常的收听音量。
- 5 反复按选择按钮，直到出现“AUX”，并转动音量控制拨盘调整输入电平（-8 dB 至 +18 dB）。

附加信息

使用前注意事项

- 倘若您的汽车停在直射阳光下，则在操作前必须先使本机充分冷却。
- 本机工作时，电动天线将自动伸出。

湿气凝结

在雨天或非常潮湿的地区，本机的透镜和显示屏内会产生湿气凝结。一旦如此，本机将无法正常运行。此时，请将光盘取出，并等待约一小时，直至湿气蒸发。

保持高质量声音

请随时注意，切勿将果汁或其他软饮料溅在本机或光盘上。

光盘注意事项

- 为保持光盘清洁，切勿接触其表面。拿光盘时请持其边缘。
- 不使用时请将光盘装入光盘盒或光盘匣。
- 切勿使光盘受到热源 / 高温的影响。避免将光盘遗留在停放的车中或仪表盘 / 后托架上。
- 切勿贴标签，或使用带有黏性墨水 / 残留物的光盘。这类光盘在使用时可能会停止转动，从而造成故障或损坏光盘。



- 切勿使用任何贴有标签或贴纸的光盘。使用此类光盘可能会引起如下故障：
 - 不能退出光盘（由于标签或贴纸剥落并卡住弹出装置）。
 - 不能正确读取音频数据（例如，跳跃播放或不播放），由于热源使贴纸或标签皱缩造成光盘弯曲。
- 本机不能播放非标准形状的光盘（例如，心形，正方形，星形）。若试图播放此类光盘，则可能会损坏本机。切勿使用此类光盘。
- 您无法播放 8 cm CD。
- 在播放之前，请使用市售清洁布清洁光盘。从光盘的中心向外擦拭。切勿使用汽油、稀释剂、市场销售的清洁剂，以及用于留声机唱片的防静电喷雾剂等溶剂。



CD-R/CD-RW 光盘的注意事项

- 某些 CD-R/CD-RW（视用于录制的设备或光盘情况而定）可能无法在装置上播放。
- 您无法播放未最终化的 CD-R/CD-RW。

采用版权保护技术编码的音乐光盘

本产品是专为播放符合 Compact Disc (CD) 标准光盘而设计。

近来，许多唱片公司都推出各种采用版权保护技术编码的音乐光盘。请注意，这些光盘中可能会有不符合 CD 标准的光盘，并且可能无法使用本产品播放。

有关 DualDisc 的注意事项

DualDisc 是一种双面光盘产品，它一面含有符合录制 DVD 的素材，另一面为数字音频素材。

但是，由于音频素材一面不符合 Compact Disc (CD) 标准，无法保证在本产品上播放。

保养

更换保险丝

更换保险丝时，必须确保所使用的保险丝与原保险丝的额定安培数相同。如果保险丝烧断，请检查电源连接并更换保险丝。如果保险丝更换后又被烧断，则可能是内部故障。此时，请向附近的 Sony 经销商咨询。

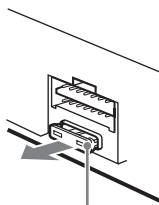

保险丝 (10A)

清洁连接器

如果本机与前面板之间的连接器不干净，则本机可能会运作不正常。为防止这种情况发生，请拆卸前面板（第 4 页），然后用棉签清洁连接器。切勿施加太大的力量。否则，可能会损坏连接器。

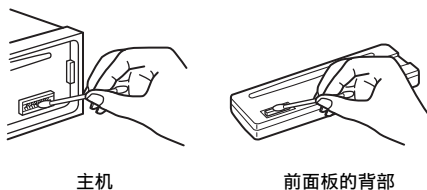

主机

前面板的背部

注意

- 为了安全起见，在清洁连接器之前，应关闭引擎并从点火开关上拔下钥匙。
- 千万不要用手指或任何金属工具直接接触连接器。

取出本机

1 拆卸保护环。

- ① 拆卸前面板（第 4 页）。
- ② 将开锁钥匙与保护环接合。

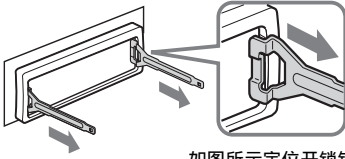

如图所示定位开锁钥匙。

- ③ 拉出开锁钥匙以拆下保护环。

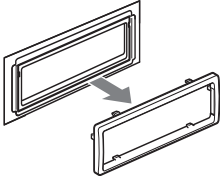

2 取出装置。

- ① 将两把开锁钥匙同时插入，直至听到喀嗒声。

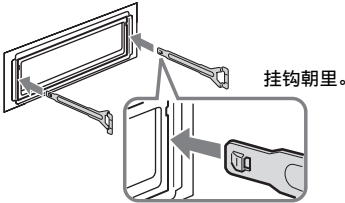

- ② 拉出开锁钥匙，使装置脱离原位。

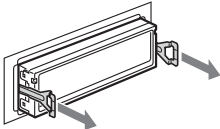

- ③ 将本机从安装位置滑出。

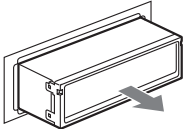

规格

CD 播放机部分

信噪比: 95 dB
频率响应: 10 - 20000 Hz
抖晃率: 低于可测限制

调谐器部分

FM

调谐范围:

87.5 - 108.0 MHz (以 50 kHz 为一级)
87.5 - 107.9 MHz (以 200 kHz 为一级)

FM 调谐间隔: 50 kHz/200 kHz 可切换

天线端子: 外接天线连接器

中频: 10.7 MHz/450 kHz

可用灵敏度: 9 dBf

选择度: 400 kHz 时 75 dB

信噪比: 67 dB (立体声), 69 dB (单声道)

1 kHz 时谐波失真: 0.5 % (立体声),
0.3 % (单声道)

分离度: 1 kHz 时 35 dB

频率响应: 30 - 15000 Hz

MW

调谐范围:

531 - 1602 kHz (以 9 kHz 为一级)
530 - 1710 kHz (以 10 kHz 为一级)

MW 调谐间隔: 9 kHz/10 kHz 可切换

天线端子: 外接天线连接器

中频: 10.7 MHz/450 kHz

灵敏度: 30 μ V

SW

调谐范围:

SW1: 2940 - 7735 kHz
SW2: 9500 - 18135 kHz
(10140 - 11575 kHz 除外)

天线端子: 外接天线连接器

中频: 10.7 MHz/450 kHz

灵敏度: 30 μ V

功率放大器部分

输出: 扬声器输出 (可靠的绝缘连接器)

扬声器阻抗: 4 - 8 Ω

最大功率输出: 45 W \times 4 (4 Ω 时)

常规

输出:

电动天线继电器控制端子

输入:

天线输入端子

AUX 输入插孔 (立体声迷你插孔)

音调控制:

低: 100 Hz 时 \pm 10 dB

高: 10 kHz 时 \pm 10 dB

响度:

100 Hz 时 +9 dB

10 kHz 时 +5 dB

续下页 →

电源要求: 12 V DC 汽车电瓶 (负接地)
尺寸: 约 178 × 50 × 179 mm (宽 / 高 / 深)
安装尺寸: 约 182 × 53 × 162 mm (宽 / 高 / 深)
质量: 约 1.2 kg

选购的附件:

安装和连接用配件 (1 套)

设计和规格若有变更, 恕不另行通知。



- 某些电路板有使用卤化阻燃剂。
- 机身没有使用卤化阻燃剂。
- 包装衬垫使用纸板。

故障排除

下列检查表有助于解决您使用本机时可能遇到的问题。

在使用下面的检查表之前, 请检查连接和操作步骤是否正确。

常规

装置无供电。

检查连接。若一切正常, 则请检查保险丝。

电动天线未伸出。

电动天线未装继电器盒。

无声音。

- 音量太低。
- 未对2扬声器系统设定衰减控制器“FAD”的位置。

无提示音。

提示音功能被取消 (第 8 页)。

记忆内容已被消除。

- 电源导线或电池已断开连接。
- 电源导线未被正确连接。

储存的电台及正确时间被消除。

保险丝已熔断。

切换引擎位置时产生噪音。

导线与汽车附件电源连接器未正确匹配。

显示从显示窗口消失 / 不出现在显示窗口中。

- 调光器设定为“DIM-ON” (第 8 页)。
- 如果按住 (OFF), 则显示消失。
→ 按住本机上的 (OFF), 直至出现显示。
- 连接器脏了 (第 10 页)。

自动断电功能无法操作。

本机开启。关闭本机后自动断电功能启动。

→ 关闭本机。

本机正在工作时显示消失。

→ 关闭照明功能设定为开启状态 (第 8 页)。

CD 播放

无法装入光盘。

- 已装入另外的光盘。
- 强行将光盘反向插入或者插入方式不正确。

光盘不播放。

- 光盘有损坏或脏了。
- CD-R/CD-RW 不作音频使用 (第 10 页)。

显示项目不滚动。

- 对于有许多字符的光盘, 可能无法滚动显示。
- “A.SCRL”设定为“OFF”。
→ 设定“A.SCRL-ON” (第 8 页)。

出现跳音。

- 安装不正确。
→ 以小于 45° 的角度将本机安装在汽车平稳位置。
- 光盘有损坏或脏了。

光盘不退出。

按 ▲ (退出) (第 6 页)。

无线电接收

无法接收电台。

有噪音干扰。

- 请将电动天线控制导线（蓝色）或附件电源导线（红色）连接至汽车天线升降器的电源导线（仅当您的汽车在后 / 侧玻璃内有内置 FM/MW/SW 天线时）。
- 检查汽车天线的连接。
- 自动天线不能上升。
 - 检查电动天线控制导线的连接。
- 检查频率。

不能预设调谐。

- 将正确的频率储存在内存中。
- 广播信号太弱。

不能自动调谐。

- 本地搜索模式设定不正确。
 - 调谐停止过于频繁：
 - 设定“LOCAL-ON”（第 8 页）。
 - 搜到电台时调谐不停止：
 - 设定“MONO-ON”（第 9 页）。
- 广播信号太弱。
 - 进行手动调谐。

FM 接收时，“ST”指示闪烁。

- 精确地调谐电台频率。
- 广播信号太弱。
 - 设定“MONO-ON”（第 9 页）。

收听到的立体声 FM 广播节目是单声道。

- 本机处在单声道接收模式。
→ 设定“MONO-OFF”（第 9 页）。

出错显示 / 信息

ERROR

- 光盘脏了或上下装反了。
 - 将光盘擦拭干净或正确插入光盘。
- 插入了空白光盘。
- 由于故障无法播放光盘。
 - 插入另一盘光盘。

FAILURE

- 扬声器连接不正确。
→ 参阅此型号的安装指导说明书进行连接检查。

L. SEEK +/-

- 在自动调谐时，本地搜索模式为开启状态。

NO MUSIC

- 此光盘不是音乐文件。
→ 插入音乐 CD。

NO NAME

- 曲目中未写入曲目名称。

OFFSET

- 可能发生内部故障。
→ 检查连接。如果此出错指示仍然显示在显示屏中，请您向附近的 Sony 经销商咨询。

READ

- 本机正在读取光盘上所有曲目信息。
→ 请等待至读取完成并自动开始播放。视光盘的结构而定，可能要花一分多钟。

PUSH EJT

- 光盘无法退出。
→ 按 （退出）（第 6 页）。

“LLLL”或“rrrr”

后退或快进过程中，您已到达光盘的开头或结尾，无法再继续向前。

“—”

本机无法显示此字符。

如果这些解答仍无法助您改善情况，请您向附近的 Sony 经销商咨询。

如果因为 CD 播放故障而将本机送修，请带好出现问题时所使用的光盘。

<http://www.sony.net/>

Sony Corporation Printed in China

