

FM/AM Compact Disc Player

Operating Instructions _____ **GB**

Manual de instrucciones _____ **ES**

α^¥. » ; 'œfi _____ **CT**

For installation and connections, see the supplied installation/connections manual.

Para obtener información sobre la instalación y las conexiones, consulte el manual de instalación/conexiones suministrado.

α^¥. » ; 'œfi _____



CDX-C6800X

Welcome !

Thank you for purchasing the Sony Compact Disc Player. This unit lets you enjoy a variety of features using the following controller accessories:

Optional accessories

Rotary commander RM-X4S

Card remote commander RM-X91

In addition to the CD playback and radio operations, you can expand your system by connecting optional CD/MD units*¹.

When you operate this unit or a connected optional CD unit with the CD TEXT function, the CD TEXT information will appear in the display when you play a CD TEXT disc*².

*¹ You can connect MD changers, CD changers, MD players, or CD players.

*² A CD TEXT disc is an audio CD that includes information such as the disc name, artist name and track names.

This information is recorded on the disc.

Precautions

- If your car was parked in direct sunlight resulting in a considerable rise in temperature inside the car, allow the unit to cool off before operating it.
- If no power is being supplied to the unit, check the connections first. If everything is in order, check the fuse.
- If your car is equipped with a power aerial, it will extend automatically while the unit is operating.

If you have any questions or problems concerning your unit that are not covered in this manual, please consult your nearest Sony dealer.

Moisture Condensation

On a rainy day or in a very damp area, moisture may condense on the lenses inside the unit. Should this occur, the unit will not operate properly. In such a case, remove the disc and wait for about an hour until the moisture has evaporated.

To maintain high quality sound

If you have drink holders near your audio equipment, be careful not to splash juice or other soft drinks onto the unit and CD. Sugary residues on the unit or CD may contaminate the lenses inside the unit, reduce the sound quality, or prevent sound reproduction altogether.

Notes on CDs

A dirty or defective disc may cause sound dropouts while playing. To enjoy optimum sound, handle the disc as follows. Handle the disc by its edge. To keep the disc clean, do not touch the surface.



Do not stick paper or tape on the disc.

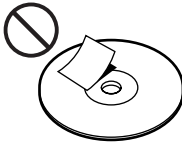

Do not expose the discs to direct sunlight or heat sources such as hot air-ducts, or leave them in a car parked in direct sunlight where there can be a considerable rise in temperature inside the car.

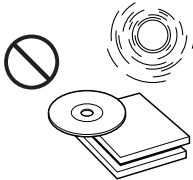

Before playing, clean the discs with an optional cleaning cloth. Wipe each disc from the center out.



Do not use solvents such as benzene, thinner, commercially available cleaners, or antistatic spray intended for analog discs.

Notes on discs

If you use the discs explained below, the sticky residue can cause the CD to stop spinning and may cause malfunction or ruin your discs.

Do not use second-hand or rental CDs that have a sticky residue on the surface (for example, from peeled-off stickers or from ink, or glue leaking from under the stickers).

There are paste residue.
Ink is sticky.



Do not use rental CDs with old labels that are beginning to peel off.

Stickers that are beginning to peel away, leaving a sticky residue.



Do not use your CDs with labels or stickers attached.

Labels are attached.

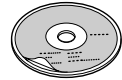

Notes on CD-R discs

- You can play CD-Rs (recordable CDs) on this unit. However depending on the conditions of the recording equipment or the CD-R disc itself, some CD-Rs cannot be played on this unit.
- You cannot play a CD-R that is not finalized (Finalization is necessary for a recorded CD-R disc to be played on the audio CD player).
- You cannot play CD-RWs (rewritable CDs) on this player.

When you play 8 cm CDs

Use the optional Sony compact disc single adaptor (CSA-8) to protect the CD player from damage.

Table of Contents

Location of controls	5
Getting Started	
Resetting the unit	7
Detaching the front panel	7
Turning the unit on/off	8
How to use the menu	8
Setting the clock	8

CD Player

CD/MD Unit (optional)

Listening to a CD	9
Playing tracks repeatedly	
— Repeat Play	11
Playing tracks in random order	
— Shuffle Play	11
Labelling a CD	
— Disc Memo*	12
Locating a disc by name	
— List-up*	13
Selecting specific tracks for playback	
— Bank*	14

* Functions available with optional CD/MD unit

Radio

Memorising stations automatically	
— Best Tuning Memory (BTM)	15
Memorising only the desired stations	15
Receiving the memorised stations	16
Storing the station names	
— Station Memo	17
Locating a station by name	
— List-up	18

Other Functions

Labelling the rotary commander	18
Using the rotary commander	19
Adjusting the sound characteristics	20
Attenuating the sound	20
Changing the sound and display settings	21
Boosting the bass sound	
— D-bass	21

Additional Information

Maintenance	22
Dismounting the unit	23
Specifications	24
Troubleshooting guide	25

Location of controls

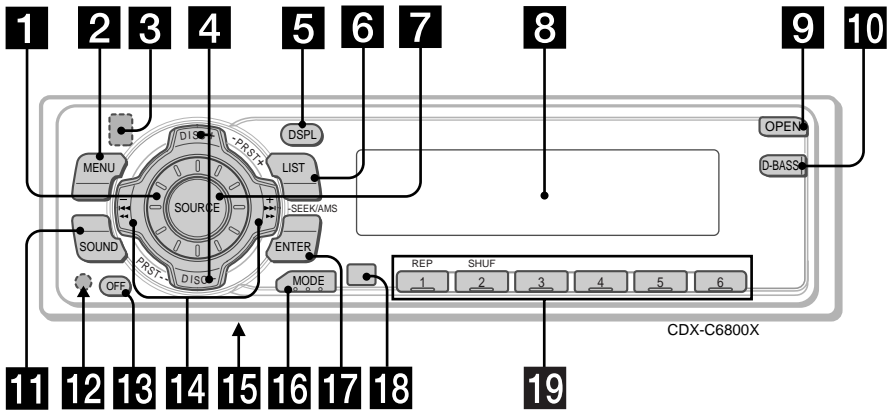

Refer to the pages listed for details.

- 1** Volume control dial
- 2** MENU button 8, 10, 12, 13, 14, 15, 16, 17, 21
- 3** ▲ (eject) button (located on the front side of the unit behind the front panel) 9
- 4** DISC/PRST +/- (cursor up/down) buttons 8, 10, 12, 13, 14, 15, 16, 17, 21
During CD/MD playback:
Disc change 11, 13
During radio reception:
Preset stations select 16, 18
- 5** DSPL (display mode change) button 9, 10, 12, 17
- 6** LIST button 12, 17
List-up 13, 18
- 7** SOURCE (TUNER/CD/MD) button 8, 9, 10, 13, 15, 16
- 8** Display window
- 9** OPEN button 7, 9, 22
- 10** D-BASS button 21
- 11** SOUND button 20
- 12** Reset button (located on the front side of the unit behind the front panel) 7
- 13** OFF button* 7, 8, 9
- 14** SEEK/AMS +/- (cursor left/right) buttons 8, 10, 12, 14, 16, 17, 20, 21
Automatic Music Sensor 10, 14
Manual Search 10
Seek 15, 16
- 15** Frequency select switch (located on the bottom of the unit)
The AM (FM) tuning interval is factory-set to the 10 k (200 k) position. Make sure that the 9 k (50 k) position is selected.
- 16** MODE button
During CD or MD playback:
CD/MD unit select 9, 13
During radio reception:
BAND select 15, 16
- 17** ENTER button 8, 10, 12, 13, 14, 15, 16, 17, 18, 21
- 18** Receptor for the card remote commander
- 19** Number buttons
During radio reception:
Preset number select 15, 16
During CD/MD playback:
① REP 11
② SHUF 11

* **Warning when installing in a car without ACC (accessory) position on the ignition key switch**
Be sure to press (OFF) on the unit for two seconds to turn off the clock display after turning off the engine.
When you press (OFF) only momentarily, the clock display does not turn off and this causes battery wear.

Location of controls

Card remote commander RM-X91 (optional)

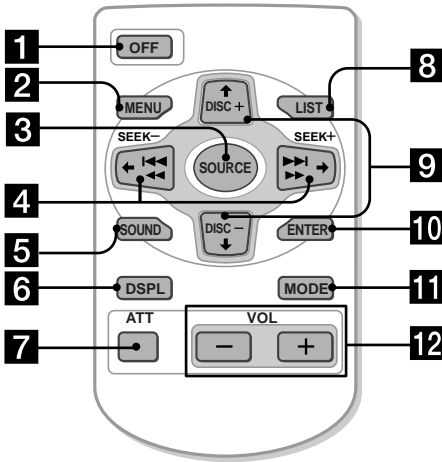

The corresponding buttons of the card remote commander control the same functions as those on this unit.

- 1 OFF button
- 2 MENU button
- 3 SOURCE button
- 4 SEEK/AMS buttons
- 5 SOUND button
- 6 DSPL button
- 7 ATT button
- 8 LIST button
- 9 DISC/PRST buttons
- 10 ENTER button
- 11 MODE button
- 12 VOL buttons

Note

A unit turned off by pressing (OFF) for two seconds cannot be operated with the card remote commander unless (SOURCE) on the unit is pressed or a disc is inserted to activate the unit first.

Replacing the lithium battery

When the battery becomes weak, the range of the card remote commander becomes shorter. Replace the battery with a new CR2025 lithium battery.

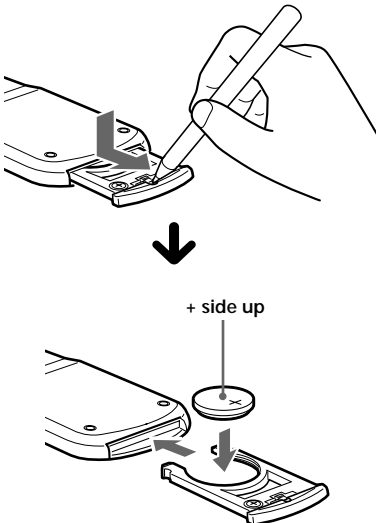

Notes on lithium battery

- Keep the lithium battery out of the reach of children. Should the battery be swallowed, immediately consult a doctor.
- Wipe the battery with a dry cloth to assure a good contact.
- Be sure to observe the correct polarity when installing the battery.
- Do not hold the battery with metallic tweezers, otherwise a short-circuit may occur.

WARNING

Battery may explode if mistreated. Do not recharge, disassemble, or dispose of in fire.

Getting Started

Attaching the front panel

Place the hole (A) in the front panel onto the spindle (B) on the unit as illustrated, then push the left side in.

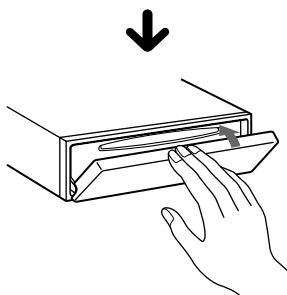
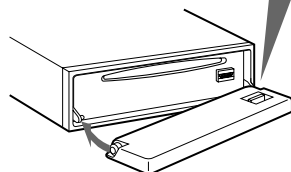
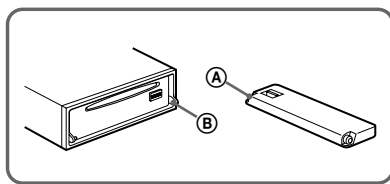

Resetting the unit

Before operating the unit for the first time or after replacing the car battery, you must reset the unit.

Remove the front panel and press the reset button with a pointed object, such as a ball-point pen.

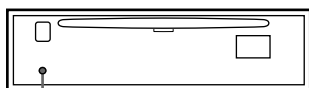

Reset button

Note

Pressing the reset button will erase the clock setting and some memorised functions.

Detaching the front panel

You can detach the front panel of this unit to protect the unit from being stolen.

1 Press (OFF).

2 Press (OPEN), then slide the front panel to the right side, and pull out the left side of the front panel.

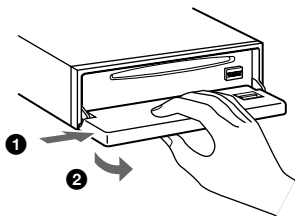

Notes

- Do not put anything on the inner surface of the front panel.
- Be sure not to drop the panel when detaching it from the unit.
- If you detach the panel while the unit is still turned on, the power will turn off automatically to prevent the speakers from being damaged.
- When carrying the front panel with you, use the supplied front panel case.

Notes

- Be careful not to attach the front panel upside down.
- Do not press the front panel too hard against the unit when attaching it.
- Do not press too hard or put excessive pressure on the display window of the front panel.
- Do not expose the front panel to direct sunlight or heat sources such as hot air ducts, and do not leave it in a humid place. Never leave it on the dashboard of a car parked in direct sunlight or where there may be a considerable rise in temperature.

Caution alarm

If you turn the ignition key switch to the OFF position without removing the front panel, the caution alarm will beep for a few seconds. If you connect an optional power amplifier and do not use the built-in amplifier, the beep sound will be deactivated.

Turning the unit on/off

Turning on the unit

Press **(SOURCE)** or insert a CD in the unit. For details on operation, refer to page 9 (CD/MD) and page 15 (radio).

Turning off the unit

Press **(OFF)** to stop CD/MD playback or FM/AM reception (the key illumination and display remain on).

Press **(OFF)** for two seconds to completely turn the unit off.

Note

If your car has no ACC position on the ignition key switch, be sure to turn the unit off by pressing **(OFF)** for two seconds to avoid car battery wear.

How to use the menu

This unit is operated by selecting items from a menu.

To select, first enter the menu mode and choose up/down ((+)/(−) of **(DISC/PRST)**), or choose left/right ((−)/(+) of **(SEEK/AMS)**).

(DISC/PRST)



(+): to select upwards

(−): to select downwards

(SEEK/AMS)

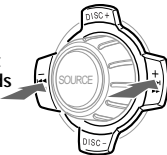

(−): to select leftwards

(+): to select rightwards

Setting the clock

The clock uses a 12-hour digital indication.

Example: To set the clock to 10:08

- 1 Press **(MENU)**, then press either side of **(DISC/PRST)** repeatedly until "CLOCK" appears.

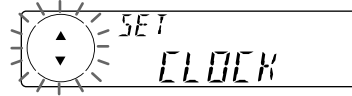

- 1 Press **(ENTER)**.



The hour indication flashes.

- 2 Press either side of **(DISC/PRST)** to set the hour.



- 3 Press the (+) side of **(SEEK/AMS)**.



The minute indication flashes.

- 4 Press either side of **(DISC/PRST)** to set the minute.



- 2 Press **(ENTER)**.

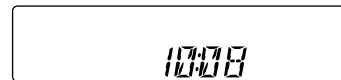

The clock starts.

After the clock setting is completed, the display returns to normal play mode.

Note

In the initial setting, the clock indication appears while the unit is turned off.

When the D.INFO mode is set to ON, the time is always displayed (page 21).

CD Player CD/MD Unit (optional)

In addition to playing a CD with this unit alone, you can also control external CD/MD units.

If you connect an optional CD unit with the CD TEXT function, the CD TEXT information will appear in the display when you play a CD TEXT disc.

Listening to a CD

(with this unit only)

- 1 Press **(OPEN)** and insert the CD.

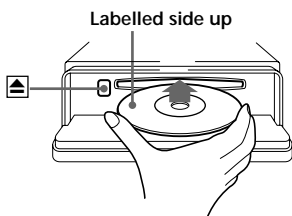

- 2 Close the front panel.
Playback starts automatically.

If a CD is already inserted, press **(SOURCE)** repeatedly until "CD" appears to start playback.

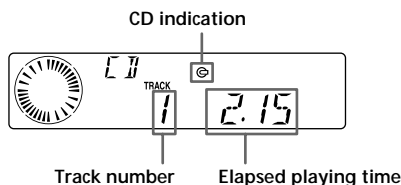

When the last track on the CD is over

The track number indication returns to "1," and playback restarts from the first track of the CD.

To	Press
Stop playback	(OFF)
Eject the CD	(OPEN) then ▲

Playing a CD or MD (with an optional CD/MD unit)

- 1 Press **(SOURCE)** repeatedly to select "CD" or "MD."
- 2 Press **(MODE)** until the desired unit appears.
CD/MD playback starts.

All the discs in the current CD/MD unit is played from the top.

Changing the display item

Each time you press **(DSPL)** during MD, CD, or CD TEXT disc playback, the item changes as follows:

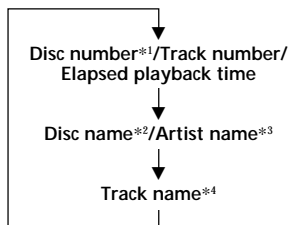

- *1 While an optional CD/MD unit is connected.
- *2 If you have not labelled the CD or CD TEXT disc ("Labelling a CD" on page 12), or if there is no disc name prerecorded on the MD, "DISC" and "NO NAME" appear in the display.
- *3 If you play a CD TEXT disc, the artist name appears in the display after the disc name. (Only for CD TEXT discs with the artist name.)
- *4 If the track name of a CD TEXT disc or MD is not prerecorded, "TRACK" and "NO NAME" appear in the display.

After you select the desired item, the display will automatically change to the Motion Display mode after a few seconds.

In the Motion Display mode, all the items are scrolled in the display one by one in order.

Note

If you use personalised labels, they will always take priority over the original CD TEXT information when such information is displayed.

Tip

The Motion Display mode can be turned off. (See "Changing the sound and display settings" on page 20.)

Automatically scrolling a disc name

— Auto Scroll

If the disc name, artist name, or track name on an MD or a CD TEXT disc exceeds 8 characters and the Auto Scroll function is on, information automatically scrolls across the display as follows:

- The disc name appears when the disc has changed (if the disc name is selected as the display item).
- The track name appears when the track has changed (if the track name is selected as the display item).
- The disc or track name appears depending on the setting when you press (SOURCE) to select an MD or CD TEXT disc.

If you press (DSPL) to change the display item, the disc or track name of the MD or CD TEXT disc is scrolled automatically whether you set the function on or off.

- 1 During playback, press (MENU).
- 2 Press either side of (DISC/PRST) repeatedly until "A.SCRL-OFF" appears.
- 3 Press the (+) side of (SEEK/AMS) to select "A.SCRL-ON."
- 4 Press (ENTER).

To cancel Auto Scroll, select "A.SCRL-OFF" in step 3.

Note

For some CD TEXT discs with very many characters, the following cases may happen:

- Some of the characters are not displayed.
- Auto Scroll does not work.

Locating a specific track

— Automatic Music Sensor (AMS)

During playback, press either side of (SEEK/AMS) momentarily for each track you want to skip.

To locate preceding tracks

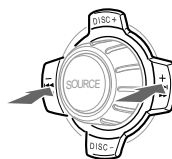

To locate succeeding tracks

Locating a specific point in a track

— Manual Search

During playback, press and hold either side of (SEEK/AMS). Release when you have found the desired point.

To search backward

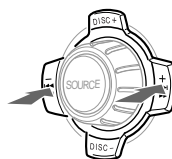

To search forward

Note

If "....." or "....." appears in the display, you have reached the beginning or the end of the disc and you cannot go any further.

Locating a disc

— Disc Selection

When an optional CD/MD unit is connected, press either side of **(DISC/PRST)** to select the desired disc. The desired disc in the current optional CD/MD unit begins playback.

Playing tracks repeatedly

— Repeat Play

The CD in the main unit will automatically repeat itself when it reaches the end. As repeat play, you can select:

- REP-1 – to repeat a track.
- REP-2 – to repeat a disc in the optional CD/MD unit.

During playback, press **(1)** (REP) repeatedly until the desired setting appears in the display.

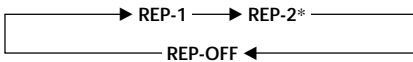

* "REP-2" is only available when you connect one or more optional CD units, or when you connect two or more optional MD units.

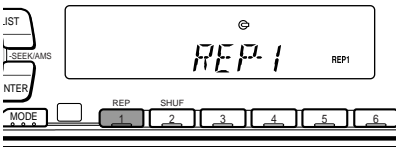

Repeat Play starts.

To return to normal play mode, select "REP-OFF."

Playing tracks in random order

— Shuffle Play

You can select:

- SHUF-1 – to play the tracks on the current disc in random order.
- SHUF-2 – to play the tracks in the current optional CD/MD unit in random order.
- SHUF-ALL – to play all the tracks in all the optional CD/MD units in random order.

During playback, press **(2)** (SHUF) repeatedly until the desired setting appears in the display.

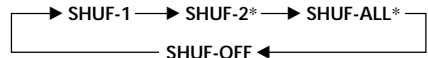

* "SHUF-2" and "SHUF-ALL" are only available when you connect one or more optional CD units, or when you connect two or more optional MD units.

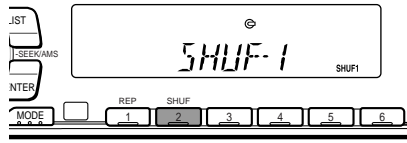

Shuffle Play starts.

To return to normal play mode, select "SHUF-OFF."

Labelling a CD — Disc Memo

(For a CD unit with the custom file function)

You can label each disc with a personalised name. You can enter up to 8 characters for a disc. If you label a CD, you can locate the disc by name (page 13) and select the specific tracks for playback (page 14).

- 1 Start playing the disc you want to label.
- 2 Press **(MENU)**, then press either side of **(DISC/PRST)** repeatedly until "NAME EDIT" appears.

- 3 Press **(ENTER)**.

Name edit mode

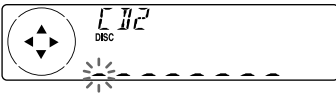

- 4 Enter the characters.

- 1 Press the (+) side of **(DISC/PRST)** repeatedly to select the desired characters.
(A → B → C → ... Z → 0 → 1 → 2 → ... 9 → + → - → * → / → \ → > → < → . → _)

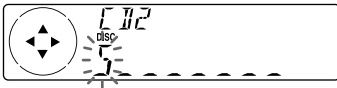

If you press the (-) side of **(DISC/PRST)** repeatedly, the characters will appear in reverse order.

If you want to put a blank space between characters, select "_" (under-bar).

- 2 Press the (+) side of **(SEEK/AMS)** after locating the desired character. The next character flashes.

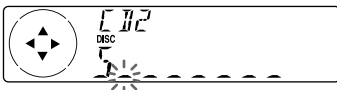

If you press the (-) side of **(SEEK/AMS)**, the previous character flashes.

- 3 Repeat steps 1 and 2 to enter the entire name.

- 5 To return to normal CD play mode, press **(ENTER)**.

Tips

- To erase or correct a name, enter "_" (under-bar) for each character.
- There is another way to start labelling a CD. Press **(LIST)** for two seconds instead of steps 2 and 3. You can also complete the operation by pressing **(LIST)** for two seconds instead of step 5.
- You can label CDs in a unit without the custom file function, if it is connected along with a CD unit which has the function.

Displaying the disc memo

Press **(DSPL)** during CD or CD TEXT disc playback.

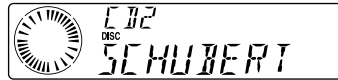

Each time you press **(DSPL)** during CD or CD TEXT disc playback, the item changes as follows:

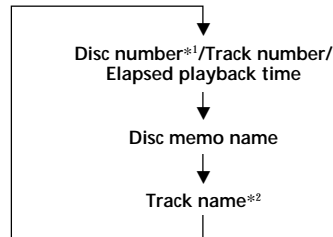

*1 While an optional CD unit is connected.

*2 If you connect an optional CD unit with the CD TEXT function, the CD TEXT information will appear in the display when you play a CD TEXT disc.

Erasing the disc memo

- 1 Press **(SOURCE)** repeatedly to select "CD."
- 2 Press **(MODE)** repeatedly to select the CD unit.
- 3 Press **(MENU)**, then press either side of **(DISC/PRST)** repeatedly until "NAME DEL" appears.
- 4 Press **(ENTER)**.
- 5 Press either side of **(DISC/PRST)** repeatedly to select the disc name you want to erase.
- 6 Press **(ENTER)** for two seconds. The name is erased. Repeat steps 5 and 6 if you want to erase other names.
- 7 Press **(MENU)** twice. The unit returns to normal CD play mode.

Note

When a personalised label is erased, the original CD TEXT information will appear in the display.

Locating a disc by name

— List-up (For a CD unit with the custom file function or an MD unit)

You can use this function for discs that have been assigned a custom name. For more information on disc memo names, refer to "Labelling a CD" (page 12).

- 1 Press **(LIST)**.
The name assigned to the current disc appears in the display.

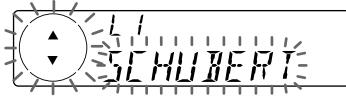

When you assign a disc memo name to a CD TEXT disc, it takes priority over the original CD TEXT information.

- 2 Press either side of **(DISC/PRST)** repeatedly until you find the desired disc.
- 3 Press **(ENTER)** to play the disc.

Notes

- After a disc name has been displayed for five seconds, the display returns to normal play mode.
- The track names are not displayed during MD or CD TEXT disc playback.
- If there are no discs in the CD/MD unit, "NO DISC" appears in the display.
- If a disc has not been assigned a custom file, "*****" appears in the display.
- Some letters cannot be displayed during MD or CD TEXT disc playback.
- If the disc information has not been read yet by the unit, "NOT READ" is displayed.

Selecting specific tracks for playback

— Bank

(For a CD unit with the custom file function)

If you label the disc, you can set the unit to skip or play the tracks of your choice.

- 1 Start playing the disc you want to label.
- 2 Press **(MENU)**, then press either side of **(DISC/PRST)** repeatedly until "BANK SEL" appears.

- 3 Press **(ENTER)**.

Bank edit mode



- 4 Label the tracks.
 - 1 Press either side of **(SEEK/AMS)** repeatedly to select the track you want to label.
 - 2 Press **(ENTER)** repeatedly to select "PLAY" or "SKIP."
- 5 Repeat step 4 to set "PLAY" or "SKIP" for all the tracks.
- 6 Press **(MENU)** twice.
The unit returns to normal CD play mode.

Notes

- You can set "PLAY" and "SKIP" for up to 24 tracks.
- You cannot set "SKIP" for all the tracks on a CD.

Playing specific tracks only

You can select:

- "BANK-ON" — to play the tracks with the "PLAY" setting.
- "BANK-INV" (Inverse) — to play the tracks with the "SKIP" setting.

- 1 During playback, press **(MENU)**, then press either side of **(DISC/PRST)** repeatedly until "BANK-ON," "BANK-INV," or "BANK-OFF" appears.

- 2 Press the (+) side of **(SEEK/AMS)** repeatedly until the desired setting appears.

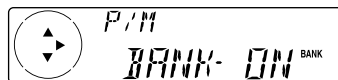
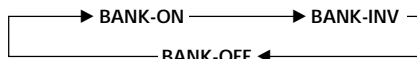

- 3 Press **(ENTER)**.
Playback starts from the track following the current one.

To return to normal play mode, select "BANK-OFF" in step 2.

Radio

Memorising stations automatically

— Best Tuning Memory (BTM)

The unit selects the stations with the strongest signals and memorises them in the order of their frequencies. You can store up to 6 stations on each band (FM1, FM2, FM3, AM1, and AM2).

Caution

When tuning in stations while driving, use Best Tuning Memory to prevent accidents.

- 1 Press **(SOURCE)** repeatedly to select the tuner.
Each time you press **(SOURCE)**, the source changes as follows:

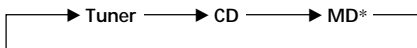

* If the corresponding optional equipment is not connected, this item will not appear.

- 2 Press **(MODE)** repeatedly to select the band.
Each time you press **(MODE)**, the band changes as follows:



- 3 Press **(MENU)**, then press either side of **(DISC/PRST)** repeatedly until "BTM" appears.
- 4 Press **(ENTER)**.
The unit stores stations in the order of their frequencies on the number buttons.
A beep sounds when the setting is stored.

Notes

- The unit does not store stations with weak signals. If only a few stations can be received, some number buttons will retain their former setting.
- When a number is indicated in the display, the unit starts storing stations from the one currently displayed.
- If a CD is not in the unit, only the tuner band appears even if you press **(SOURCE)**.

Memorising only the desired stations

You can preset up to 18 FM stations (6 each for FM1, FM2, and FM3), up to 12 AM stations (6 each for AM1 and AM2) in the order of your choice.

- 1 Press **(SOURCE)** repeatedly to select the tuner.
- 2 Press **(MODE)** repeatedly to select the band.
- 3 Press either side of **(SEEK/AMS)** to tune in the station that you want to store on the number button.
- 4 Press the desired number button (**1** to **6**) for two seconds until "MEM" appears.
The number button indication appears in the display.

Note

If you try to store another station on the same number button, the previously stored station will be erased.

Receiving the memorised stations

- 1 Press **(SOURCE)** repeatedly to select the tuner.
- 2 Press **(MODE)** repeatedly to select the band.
- 3 Press the number button (**(1)** to **(6)**) on which the desired station is stored.

Tip

Press either side of **(DISC/PRST)** to receive the stations in the order they are stored in the memory (Preset Search Function).

If you cannot tune in a preset station

Press either side of **(SEEK/AMS)** to search for the station (automatic tuning). Scanning stops when the unit receives a station. Press either side of **(SEEK/AMS)** repeatedly until the desired station is received.

Note

If the automatic tuning stops too frequently, press **(MENU)**, then press either side of **(DISC/PRST)** repeatedly until "LOCAL" (local seek mode) is displayed. Then press the (+) side of **(SEEK/AMS)** to select "LOCAL-ON." Press **(ENTER)**. Only the stations with relatively strong signals will be tuned in.

Tips

- When you select the "LOCAL-ON" setting, "L.SEEK" appears while the unit is searching for a station.
- If you know the frequency of the station you want to listen to, press and hold either side of **(SEEK/AMS)** until the desired frequency appears (manual tuning).

If FM stereo reception is poor

— Monaural Mode

- 1 During radio reception, press **(MENU)**, then press either side of **(DISC/PRST)** repeatedly until "MONO-OFF" appears.
- 2 Press the (+) side of **(SEEK/AMS)** until "MONO-ON" appears. The sound improves, but becomes monaural ("ST" disappears).
- 3 Press **(ENTER)**.

To return to normal mode, select "MONO-OFF" in step 2.

Automatical reception frequency adjustment

— IF AUTO function

If interference occurs, the "IF AUTO" function of this unit will automatically avoid noise and narrow the reception frequency. In such cases, some FM stereo broadcasts may become monaural. If you would like to hear such broadcasts in stereo, manually switch to the "WIDE" setting.

- 1 During radio reception, press **(MENU)**, then press either side of **(DISC/PRST)** repeatedly until "IF AUTO" appears.
- 2 Press the (+) side of **(SEEK/AMS)** until "WIDE" appears.
- 3 Press **(ENTER)**.

Note

When you widen the frequency signal reception setting ("WIDE" mode), some interference may occur.

Storing the station names

— Station Memo

You can assign a name to each radio station and store it in memory. The name of the station currently tuned in appears in the display. You can assign a name of up to 8 characters for a station.

Storing the station names

- 1 Tune in a station whose name you want to store.
- 2 Press **(MENU)**, then press either side of **(DISC/PRST)** repeatedly until "NAME EDIT" appears.

- 3 Press **(ENTER)**.



- 4 Enter the characters.

- 1 Press the (+) side of **(DISC/PRST)** repeatedly to select the desired characters.
(A → B → C → ... Z → 0 → 1 → 2 → ... 9 → + → - → * → / → \ → > → < → . → _)

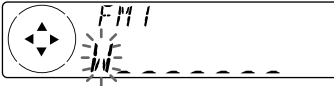

If you press the (-) side of **(DISC/PRST)** repeatedly, the characters appear in the reverse order.

If you want to put a blank space between characters, select “_” (under-bar).

- 2 Press the (+) side of **(SEEK/AMS)** after locating the desired character. The next character flashes.

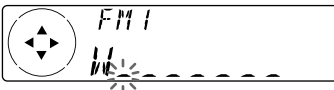

If you press the (-) side of **(SEEK/AMS)**, the previous character flashes.

- 3 Repeat steps 1 and 2 to enter the entire name.

- 5 To return to the normal radio reception, press **(ENTER)**.

Tips

- To erase or correct a name, enter “_” (under-bar) for each character.
- There is another way to start storing station names. Press **(LIST)** for two seconds instead of steps 2 and 3. You can also complete the operation by pressing **(LIST)** for two seconds instead of step 5.

Displaying the station name

Press **(DSPL)** during radio reception.

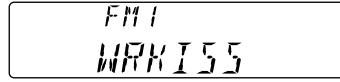

Each time you press **(DSPL)**, the item changes as follows:

Station name* ↔ Frequency

* If the station name of a station is not stored, “NO NAME” appears in the display for one second.

Erasing the station name

- 1 Tune in a station whose name you want to erase.
- 2 Press **(MENU)**, then press either side of **(DISC/PRST)** repeatedly until “NAME DEL” appears.
- 3 Press **(ENTER)**.
- 4 Press **(ENTER)** for two seconds. The name is erased. Repeat steps 1 through 4 if you want to erase other names.
- 5 Press **(MENU)** twice. The unit returns to the normal radio reception mode.

Note

When you erase all of the station names, “NO NAME” appears in step 4.

Locating a station by name — List-up

- 1 Press **(LIST)** momentarily.
The name assigned to the station currently tuned appears in the display.

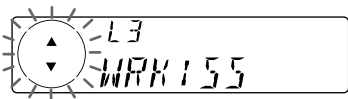

- 2 Press either side of **(DISC/PRST)** repeatedly until you find the desired station.
When no name is assigned to the selected station, the frequency appears in the display.

- 3 Press **(ENTER)** to tune in the desired station.

Note

Once the station name or frequency has been displayed for five seconds, the display goes back to its normal mode.

Other Functions

You can also control the unit with a rotary commander (optional).

Labelling the rotary commander

Depending on how you mount the rotary commander, attach the appropriate label as shown in the illustration below.

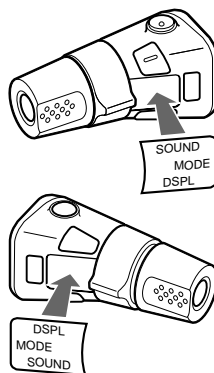

Using the rotary commander

The rotary commander works by pressing buttons and/or rotating controls. You can also control an optional CD/MD unit with the rotary commander.

By pressing buttons (the SOURCE and MODE buttons)

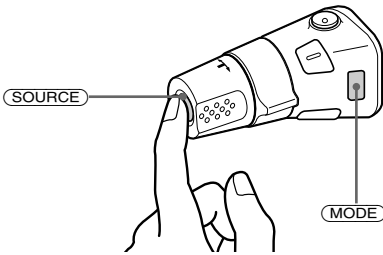

Each time you press **(SOURCE)**, the source changes as follows:

Tuner → CD → MD*

** If the corresponding optional equipment is not connected, this item will not appear.*

Pressing **(MODE)** changes the operation in the following ways:

- Tuner: FM1 → FM2 → FM3 → AM1 → AM2
- CD unit*: CD1 → CD2 → ...
- MD unit*: MD1 → MD2 → ...

** If the corresponding optional equipment is not connected, these items will not appear.*

By rotating the control (the SEEK/AMS control)

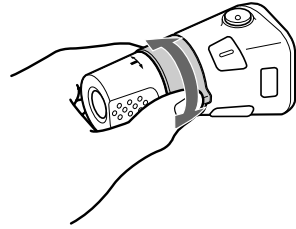

Rotate the control momentarily and release it to:

- Locate a specific track on a disc. Rotate and hold the control until you locate the specific point in a track, then release it to start playback.
- Tune in stations automatically. Rotate and hold the control to find a specific station.

By pushing in and rotating the control (the PRESET/DISC control)

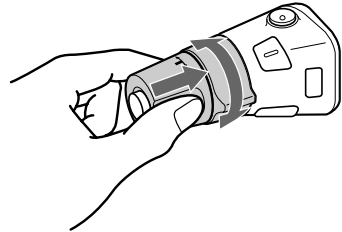

Push in and rotate the control to:

- Receive the stations memorised on the number buttons.
- Change the disc.

Other operations

Rotate the VOL control to adjust the volume.

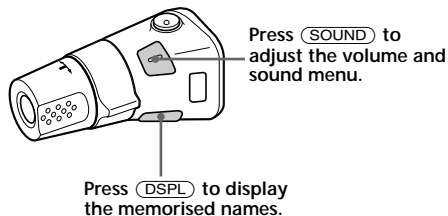
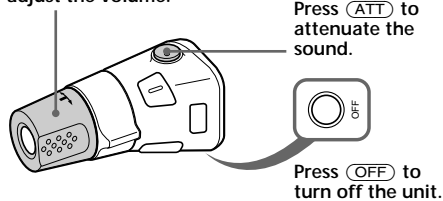

Tip
If your car has no ACC (accessory) position on the ignition key switch, be sure to press **(OFF)** for two seconds to turn off the clock indication after turning off the engine.

Changing the operative direction

The operative direction of controls is factory-set as shown below.

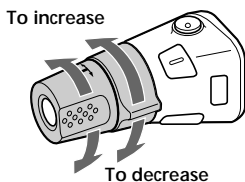

If you need to mount the rotary commander on the right hand side of the steering column, you can reverse the operative direction.

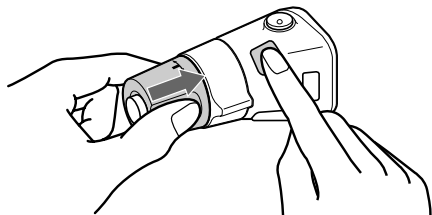

Press **(SOUND)** for two seconds while pushing the VOL control.

Tip

You can also change the operative direction of these controls with the unit (see "Changing the sound and display settings" on page 21).

Adjusting the sound characteristics

You can adjust the bass, treble, balance, and fader.

You can store the bass and treble levels independently for each source.

- 1 Select the item you want to adjust by pressing **(SOUND)** repeatedly. Each time you press **(SOUND)**, the item changes as follows:
BAS (bass) → TRE (treble) → BAL (left-right) → FAD (front-rear)

- 2 Adjust the selected item by pressing either side of **(SEEK/AMS)**. When adjusting with the rotary commander, press **(SOUND)** and rotate the VOL control.

Note

Adjust within three seconds after selecting the item.

Attenuating the sound

Press **(ATT)** on the rotary commander or card remote commander.
"ATT-ON" lights up for a while.

To restore the previous volume level, press **(ATT)** again.

Tip

When the interface cable of a car telephone is connected to the ATT lead, the unit decreases the volume automatically when a telephone call comes in (Telephone ATT function).

Changing the sound and display settings

The following items can be set:

SET (setting)

- CLOCK (page 8)
- BEEP — to turn the beeps on or off.
- RM (Rotary Commander) — to change the operative direction of the controls of the rotary commander.
 - Select “NORM” to use the rotary commander as the factory-set position.
 - Select “REV” when you mount the rotary commander on the right side of the steering column.

DIS (display)

- D.INFO (Dual Information) — to display the clock and the play mode at the same time (ON).
- M.DSPL (Motion Display) — to turn the motion display on or off.
- A.SCRL (Auto Scroll) (page 10)

Note

If you connect an optional power amplifier and do not use the built-in amplifier, the beep sound will be disabled.

1 Press **(MENU)**.

2 Press either side of **(DISC/PRST)** repeatedly until the desired item appears.

Each time you press the (-) side of **(DISC/PRST)**, the item changes as follows:

CLOCK → BEEP → RM → D.INFO → M.DSPL → A.SCRL*

* When no CD or MD is playing, this item will not appear.

Note

The displayed item will differ depending on the source.

Tip

You can easily switch among categories (“SET”, “DIS”, “P/M” (play mode), and “EDT” (edit mode)) by pressing either side of **(DISC/PRST)** for two seconds.

3 Press the (+) side of **(SEEK/AMS)** to select the desired setting (Example: ON or OFF).

4 Press **(ENTER)**.

After the mode setting is completed, the display returns to normal play mode.

Boosting the bass sound

— D-bass

You can enjoy a clear and powerful bass sound.

The D-bass function boosts the low and high frequency signal with a sharper curve than conventional bass boost.

You can hear the bass line more clearly even while the vocal volume remains the same. You can emphasize and adjust the bass sound easily with the D-BASS button.

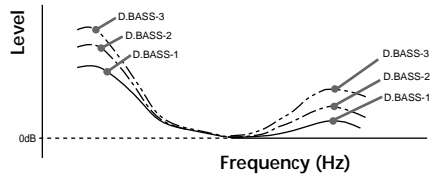

Adjusting the bass curve

Press **(D-BASS)** repeatedly until the desired bass level (1, 2, or 3) appears in the display.

To cancel, select “D.BASS-OFF.”

Note

If the bass sound becomes distorted, select a less effective setting of “D.BASS” or adjust the volume.

Additional Information

Maintenance

Fuse replacement

When replacing the fuse, be sure to use one matching the amperage rating stated on the original fuse. If the fuse blows, check the power connection and replace the fuse. If the fuse blows again after replacement, there may be an internal malfunction. In such a case, consult your nearest Sony dealer.

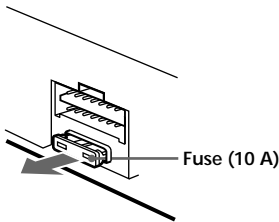

Warning

Never use a fuse with an amperage rating exceeding the one supplied with the unit as this could damage the unit.

Cleaning the connectors

The unit may not function properly if the connectors between the unit and the front panel are not clean. In order to prevent this, open the front panel by pressing **OPEN**, then detach it and clean the connectors with a cotton swab dipped in alcohol. Do not apply too much force. Otherwise, the connectors may be damaged.

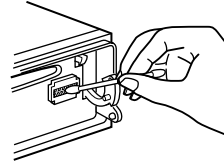

Main unit

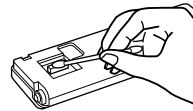

Back of the front panel

Notes

- For safety, turn off the engine before cleaning the connectors, and remove the key from the ignition switch.
- Never touch the connectors directly with your fingers or with any metal device.

Dismounting the unit

- 1 Press the clip inside the front cover with a thin screwdriver, and gently pry the front cover free.

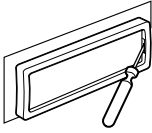

- 2 Repeat step 1 on the left side.
The front cover is removed.

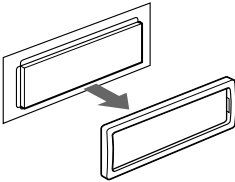

- 3 Use a thin screwdriver to push in the clip on the left side of the unit, then pull out the left side of the unit until the catch clears the mounting.

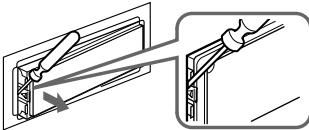

- 4 Repeat step 3 on the right side.

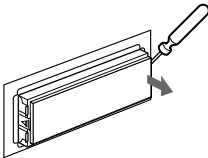

- 5 Slide the unit out of the mounting.

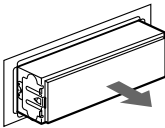

Specifications

CD player section

System	Compact disc digital audio system
Signal-to-noise ratio	90 dB
Frequency response	10 – 20,000 Hz
Wow and flutter	Below measurable limit

Tuner section

FM

Tuning range	FM tuning interval: 50 kHz/200 kHz switchable 87.5 – 108 MHz (at 50 kHz step) 87.5 – 107.9 MHz (at 200 kHz step)
Aerial terminal	External aerial connector
Intermediate frequency	10.7 MHz/450 kHz
Usable sensitivity	8 dBf
Selectivity	75 dB at 400 kHz
Signal-to-noise ratio	66 dB (stereo), 72 dB (mono)
Harmonic distortion at 1 kHz	0.6 % (stereo), 0.3 % (mono)
Separation	35 dB at 1 kHz
Frequency response	30 – 15,000 Hz

AM

Tuning range	AM tuning interval: 9 kHz/10 kHz switchable 531 – 1,602 kHz (at 9 kHz step) 530 – 1,710 kHz (at 10 kHz step)
Aerial terminal	External aerial connector
Intermediate frequency	10.7 MHz/450 kHz
Sensitivity	30 μ V

Power amplifier section

Outputs	Speaker outputs (sure seal connectors)
Speaker impedance	4 – 8 ohms
Maximum power output	50 W \times 4 (at 4 ohms)

General

Outputs	Audio outputs Power aerial relay control lead Power amplifier control lead Telephone ATT control lead
Tone controls	Bass \pm 9 dB at 100 Hz Treble \pm 9 dB at 10 kHz
Power requirements	12 V DC car battery (negative ground)
Dimensions	Approx. 178 \times 50 \times 183 mm (w/h/d)
Mounting dimensions	Approx. 182 \times 53 \times 162 mm (w/h/d)
Mass	Approx. 1.2 kg
Supplied accessories	Parts for installation and connections (1 set) Front panel case (1)
Optional accessories	Rotary commander RM-X4S Card remote commander RM-X91 BUS cable (supplied with an RCA pin cord) RC-61 (1 m), RC-62 (2 m)
Optional equipment	CD changer (10 discs) CDX-838, CDX-828, CDX-737, CDX-636 MD changer (6 discs) MDX-65 Other CD/MD changers with the Sony-BUS system Source selector XA-C30

Design and specifications are subject to change without notice.

Troubleshooting guide

The following checklist will help you remedy the problems you may encounter with your unit. Before going through the checklist below, check the connection and operating procedures.

General

Problem	Cause/Solution
No sound.	<ul style="list-style-type: none">• Cancel the ATT function.• Set the fader control to the centre position for two-speaker system.• Rotate the dial clockwise to adjust the volume.
The contents of the memory have been erased.	<ul style="list-style-type: none">• The power cord or battery has been disconnected.• The reset button has been pressed. → Store again into the memory.
Indications do not appear in the display.	Remove the front panel and clean the connectors. See “Cleaning the connectors” (page 22) for details.
No beep sound.	<ul style="list-style-type: none">• The beep sound is cancelled (page 21).• If you connect an optional amplifier and do not use the built-in amplifier, the beep sound will be deactivated.

CD/MD playback

Problem	Cause/Solution
A disc cannot be loaded.	<ul style="list-style-type: none">• Another CD is already loaded.• The CD is forcibly inserted upside down or in the wrong way.
Playback does not begin.	Defective MD or dirty CD.
A disc is automatically ejected.	The ambient temperature exceeds 50°C.
CD will not be ejected.	You have closed the front panel or pushed the disc forcibly into the unit while the unit was ejecting the disc after you pressed ▲ . → Press the reset button.
The operation buttons do not function.	Press the reset button.
The sound skips due to vibration.	<ul style="list-style-type: none">• The unit is installed at an angle of more than 60°.• The unit is not installed in a sturdy part of the car.
The sound skips.	A dirty or defective disc.
Cannot turn off the “-----” indication.	You cannot label CDs unless you connect a CD unit with the custom file function. → Press (LIST) for two seconds.

Radio reception

Problem	Cause/Solution
Preset tuning is not possible.	<ul style="list-style-type: none"> • Store the correct frequency in the memory. • The broadcast signal is too weak.
The stations cannot be received. The sound is hampered by noises.	Connect a power aerial control lead (blue) or accessory power supply lead (red) to the power supply lead of a car's aerial booster. (Only when your car has built-in FM/AM aerial in the rear/side glass.)
Automatic tuning is not possible.	The broadcast signal is too weak. → Use manual tuning.
The "ST" indication flashes.	<ul style="list-style-type: none"> • Tune in the frequency accurately. • The broadcast signal is too weak. → Set to the MONO mode (page 16).
Interference occurs during FM reception.	The WIDE mode is selected. → Set the IF mode to IF AUTO (page 16).

Error displays (when an optional CD/MD unit is connected)

The following indications will flash for about five seconds, and an alarm sound will be heard.

Display	Cause	Solution
NO MAG	The disc magazine is not inserted in the CD/MD unit.	Insert the magazine in the CD/MD unit.
NO DISC	No disc is inserted in the CD/MD unit.	Insert discs in the CD/MD unit.
NG DISCS	A CD/MD cannot play because of some problem.	Insert another CD/MD.
ERROR *1	A CD is dirty or inserted upside down.*2	Clean or insert the CD correctly.
	An MD does not playback because of some problem.*2	Insert another MD.
BLANK *1	No tracks have been recorded on an MD.*2	Play an MD with recorded tracks on it.
RESET	The CD/MD unit cannot be operated because of some problem.	Press the reset button on the unit.
NO READY	The lid of the MD unit is open or the MDs are not inserted properly.	Close the lid or insert the MDs properly.
HI TEMP	The ambient temperature is more than 50°C.	Wait until the temperature goes down below 50°C.

*1 When an error occurs during playback of an MD or CD, the disc number of the MD or CD does not appear in the display.

*2 The disc number of the disc causing the error appears in the display.

If the above-mentioned solutions do not help improve the situation, consult your nearest Sony dealer.

¡Bienvenido!

Gracias por adquirir el reproductor de discos compactos Sony. Esta unidad le permitirá disfrutar de varias funciones mediante el uso de los siguientes accesorios de control:

Accesorios opcionales

Mando rotativo RM-X4S

Control remoto de tarjeta RM-X91

Además de las operaciones de reproducción de CD o de recepción de emisoras, es posible ampliar el sistema conectando una unidad de CD/MD opcional*¹.

Si utiliza esta unidad u otra opcional de CD conectada que disponga de la función CD TEXT, el visor mostrará la información CD TEXT al reproducir discos CD TEXT*².

*¹ También es posible conectar un cambiador de MD, un cambiador de CD, un reproductor de MD o un reproductor de CD.

*² Un disco CD TEXT es un CD de audio que contiene información, como el título del disco, nombre del cantante y títulos de los temas. Esta información está registrada en el disco.

Precauciones

- Si aparca el automóvil bajo la luz solar directa y se produce un considerable aumento de temperatura en su interior, deje que la unidad se enfríe antes de utilizarla.
- Si la unidad no recibe alimentación, compruebe las conexiones en primer lugar. Si todo está en orden, examine el fusible.
- Si el automóvil dispone de antena motorizada, observe que ésta se extenderá automáticamente durante el funcionamiento de la unidad.

Si desea realizar alguna consulta o solucionar algún problema referentes a la unidad que no aparezcan en este manual, póngase en contacto con el proveedor Sony más próximo.

Condensación de humedad

En días lluviosos o en zonas muy húmedas, es posible que se condense humedad en las lentes del interior de la unidad. Si esto ocurre, ésta no funcionará correctamente. En este caso, extraiga el disco y espere una hora aproximadamente hasta que se haya evaporado la humedad.

Para mantener una alta calidad de sonido

Si hay soportes para bebidas cerca del equipo de audio, tenga cuidado de no salpicar zumos y demás bebidas suaves sobre la unidad y el CD. Los residuos azucarados en la unidad o en el CD pueden ensuciar las lentes del interior de dicha unidad, reducir la calidad de sonido o impedir la reproducción de éste.

Notas sobre los discos compactos

Un disco sucio o defectuoso puede causar pérdidas de sonido durante su reproducción. Para obtener un sonido óptimo, coja el disco de la siguiente forma. Coja el disco por los bordes y no toque la superficie para mantenerlo limpio.



No adhiera papel ni cinta en los discos.

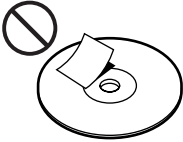

No esponga los discos a la luz solar directa ni a fuentes térmicas, como conductos de aire caliente. No deje los discos en un automóvil aparcado bajo la luz solar directa, en cuyo interior pueda producirse un considerable aumento de temperatura.



Antes de reproducir un disco, frótelo con un paño limpiador opcional. Hágalo en la dirección de las flechas de la ilustración.



No utilice disolventes tales como bencina, diluyentes, limpiadores disponibles en las tiendas del ramo ni aerosoles destinados a discos analógicos.

Notas sobre los discos

Si emplea los discos descritos a continuación, el residuo adherente puede causar que el CD deje de girar y producir fallos de funcionamiento o dañar los discos.

No utilice discos compactos de segunda mano o de alquiler que tengan residuos adherentes en la superficie (por ejemplo, de adhesivos despegados o tinta, o de restos de pegamento de los adhesivos).

**Residuos adherentes.
Tinta adherente.**



No utilice discos compactos de alquiler con etiquetas viejas que estén comenzando a despegarse.

Adhesivos que empiezan a despegarse y dejan un residuo adherente.



No emplee discos compactos con etiquetas o adhesivos fijados.

Etiquetas adheridas.

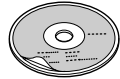

Notas sobre discos CD-R

- Es posible reproducir discos CD-R (discos compactos grabables) en esta unidad. No obstante, algunos discos CD-R no podrán reproducirse en esta unidad en función de las condiciones del equipo de grabación o del propio disco CD-R.
- No es posible reproducir discos CD-R no finalizados (Es preciso que los discos CD-R grabados estén finalizados para poder reproducirse en el reproductor de CD de audio).
- No es posible reproducir discos CD-RW (discos compactos reescribibles) en este reproductor.

Reproducción de discos compactos de 8 cm

Utilice el adaptador opcional para discos compactos sencillos de Sony (CSA-8) para proteger el reproductor de CD contra daños.

Índice

Localización de los controles	5
Procedimientos iniciales	
Restauración de la unidad	7
Extracción del panel frontal	7
Activación/desactivación de la unidad	8
Cómo utilizar el menú	8
Ajuste del reloj	8

Reproductor de CD

Unidad de CD/MD (opcional)

Reproducción de CD	9
Reproducción repetida de temas	
— Reproducción repetida	11
Reproducción de temas en orden aleatorio	
— Reproducción aleatoria	11
Asignación de títulos a los discos compactos	
— Memorando de discos*	12
Localización de discos mediante el nombre	
— Función de listado*	13
Selección de temas específicos para su reproducción	
— Función de banco*	14

* Funciones disponibles con una unidad opcional de CD/MD.

Radio

Memorización automática de emisoras	
— Memorización de la mejor sintonía (BTM)	15
Memorización de las emisoras deseadas	15
Recepción de emisoras memorizadas	16
Almacenamiento de nombres de emisoras	
— Memorando de emisoras	17
Localización de una emisora por su nombre	
— Función de listado	18

Otras funciones

Etiquetado del mando rotativo	18
Uso del mando rotativo	19
Ajuste de las características de sonido	20
Atenuación del sonido	20
Cambio de los ajustes de sonido y visualización	21
Refuerzo de los graves	
— D-bass	21

Información complementaria

Mantenimiento	22
Desmontaje de la unidad	23
Especificaciones	24
Guía de solución de problemas	25

Localización de los controles

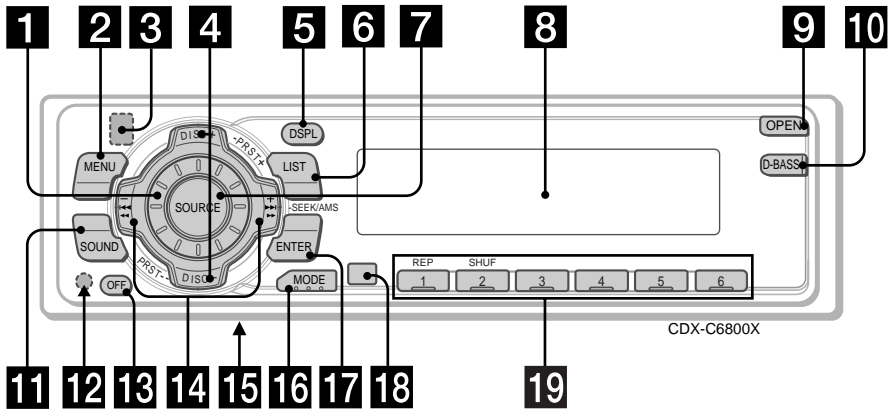

Consulte las páginas indicadas para obtener más información.

- 1** Dial de control de volumen
- 2** Botón MENU 8, 10, 12, 13, 14, 15, 16, 17, 21
- 3** ▲ Botón (expulsión) (situado en la parte frontal de la unidad, detrás del panel frontal) 9
- 4** Botones DISC/PRST +/- (cursor arriba/abajo)
8, 10, 12, 13, 14, 15, 16, 17, 21
Durante la reproducción de CD/MD:
Cambio de discos 11, 13
Durante la recepción de la radio:
Selección de emisoras memorizadas 16, 18
- 5** Botón DSPL (cambio del modo de indicación) 9, 10, 12, 17
- 6** Botón LIST 12, 17
Función de listado 13, 18
- 7** Botón SOURCE (TUNER/CD/MD)
8, 9, 10, 13, 15, 16
- 8** Visor
- 9** Botón OPEN 7, 9, 22
- 10** Control D-BASS 21
- 11** Botón SOUND 20
- 12** Botón de restauración (situado en la parte frontal de la unidad, detrás del panel frontal) 7
- 13** Botón OFF* 7, 8, 9
- 14** Botones SEEK/AMS +/- (cursor izquierda/derecha)
8, 10, 12, 14, 16, 17, 20, 21
Sensor de música automático 10, 14
- 15** Selector de frecuencia (situado en la base de la unidad)
El intervalo de sintonización de AM (FM) está ajustado en fábrica en la posición 10 k (200 k). Asegúrese de que la posición 9 k (50 k) esté seleccionada.
- 16** Botón MODE
Durante la reproducción de CD o de MD:
Selección de unidad de CD/MD 9, 13
Durante la recepción de la radio:
Selección de banda (BAND) 15, 16
- 17** Botón ENTER 8, 10, 12, 13, 14, 15, 16, 17, 18, 21
- 18** Receptor para el control remoto de tarjeta
- 19** Botones numéricos:
Durante la recepción de radio:
Selección de números de memorización 15, 16
Durante la reproducción de CD/MD:
① REP 11
② SHUF 11

* **Advertencia sobre la instalación en un automóvil que no disponga de posición ACC (auxiliar) en el interruptor de la llave de encendido**
Asegúrese de presionar **OFF** en la unidad durante dos segundos para desactivar la indicación del reloj después de apagar el motor.
Si presiona **OFF** sólo momentáneamente, la indicación del reloj no se desactivará y esto causará el desgaste de la batería.

Localización de los controles

Control remoto de tarjeta RM-X91 (opcional)

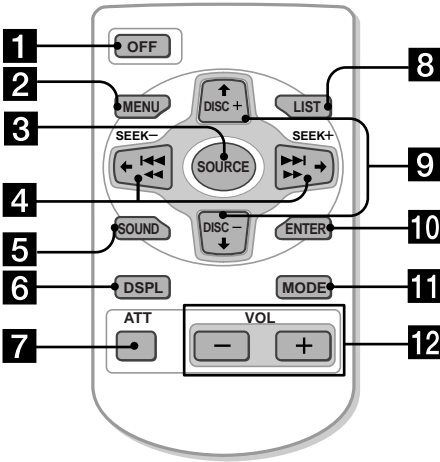

Los botones correspondientes del control remoto de tarjeta controlan las mismas funciones que los de esta unidad.

- 1 Botón OFF
- 2 Botón MENU
- 3 Botón SOURCE
- 4 Botones SEEK/AMS
- 5 Botón SOUND
- 6 Botón DSPL
- 7 Botón ATT
- 8 Botón LIST
- 9 Botones DISC/PRST
- 10 Botón ENTER
- 11 Botón MODE
- 12 Botones VOL

Nota

Una unidad cuya alimentación haya desconectado manteniendo presionado (OFF) durante más de dos segundos no podrá gobernarse con el control remoto de tarjeta a menos que presione (SOURCE) de la unidad, o que haya insertado un disco para activar en primer lugar la unidad.

Sustitución de la pila de litio

Cuando la pila dispone de poca energía, el alcance del control remoto de tarjeta se reduce. Sustituya la pila por una nueva de litio CR2025.

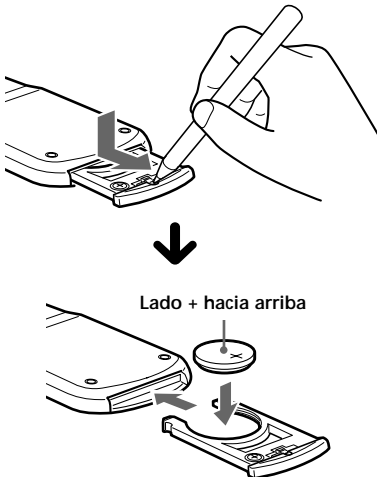

Notas sobre la pila de litio

- Mantenga la pila de litio fuera del alcance de los niños. Si la pila se ingiere, póngase en contacto inmediatamente con un médico.
- Limpie la pila con un paño seco para garantizar un contacto óptimo.
- Asegúrese de observar la polaridad correcta cuando instale la pila.
- No agarre la pila con pinzas metálicas, ya que si lo hace puede producirse un cortocircuito.

ADVERTENCIA

La pila puede explotar si no se emplea adecuadamente. No recargue la pila; tampoco la desmonte ni la arroje al fuego.

Procedimientos iniciales

Restauración de la unidad

Antes de utilizar la unidad por primera vez o después de sustituir la batería del automóvil, es necesario restaurar dicha unidad. Extraiga el panel frontal y presione el botón de restauración con un objeto puntiagudo, por ejemplo, un bolígrafo.

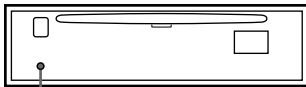

Botón de restauración

Nota

Al presionar el botón de restauración se borrarán los ajustes del reloj y algunas funciones memorizadas.

Extracción del panel frontal

Es posible extraer el panel frontal de esta unidad para evitar su robo.

- 1 Presione **(OFF)**.
- 2 Presione **(OPEN)**, deslice el panel frontal hacia la derecha y tire del lado izquierdo del panel.

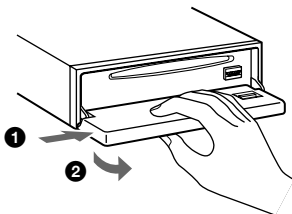

Notas

- No coloque nada sobre la superficie interior del panel frontal.
- Procure no dejar caer el panel al extraerlo de la unidad.
- Si retira el panel con la unidad encendida, se desactivará automáticamente la alimentación para evitar dañar los altavoces.
- Cuando lleve consigo el panel, guárdelo en el estuche suministrado.

Fijación del panel frontal

Coloque el orificio **(A)** del panel sobre el eje **(B)** de la unidad como muestra la ilustración y, a continuación, ejerza presión sobre el lado izquierdo para fijarlo.

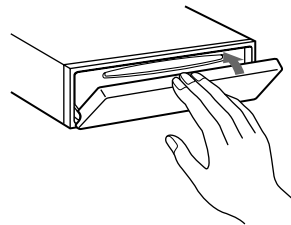
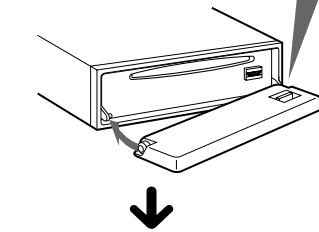
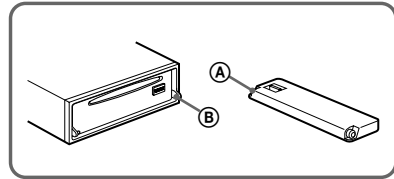

Notas

- Tenga cuidado de no fijar el panel frontal al revés.
- No ejerza excesiva presión sobre el panel al fijarlo a la unidad.
- No sujete con demasiada fuerza ni presione excesivamente sobre el visor del panel frontal.
- No exponga el panel frontal a la luz solar directa, a fuentes térmicas, como conductos de aire caliente, ni lo deje en un lugar húmedo. No lo deje nunca sobre el salpicadero de un automóvil aparcado bajo la luz solar directa, ya que podría producirse un considerable aumento de temperatura.

Alarma de precaución

Si gira el interruptor de la llave de encendido a la posición OFF sin haber extraído el panel frontal, la alarma de precaución emitirá pitidos durante unos segundos.

Si conecta un amplificador opcional de potencia y no utiliza el incorporado, los pitidos se desactivarán.

Activación/desactivación de la unidad

Activación de la unidad

Presione **(SOURCE)** o inserte un CD en la unidad. Para obtener más información sobre el funcionamiento, consulte las páginas 9 (CD/MD) y 15 (radio).

Desactivación de la unidad

Presione **(OFF)** para detener la reproducción de CD/MD o la recepción de FM/AM (las teclas permanecerán iluminadas y el visor encendido).

Presione **(OFF)** durante dos segundos para desactivar completamente la unidad.

Nota

Si el automóvil no dispone de posición ACC en el interruptor de la llave de encendido, asegúrese de apagar la unidad presionando **(OFF)** durante dos segundos para evitar el desgaste de la batería del automóvil.

Cómo utilizar el menú

Esta unidad se utiliza mediante la selección de elementos en un menú.

Para realizar la selección, entre primero en el modo de menú y elija arriba/abajo ((+)/(-) de **(DISC/PRST)**) o izquierda/derecha ((-)/(+) de **(SEEK/AMS)**).

(DISC/PRST)



(+): para seleccionar hacia arriba

(-): para seleccionar hacia abajo

(SEEK/AMS)

(-): para seleccionar hacia la izquierda

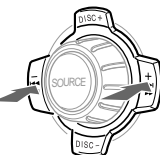

(+): para seleccionar hacia la derecha

Ajuste del reloj

El reloj dispone de una indicación digital de 12 horas.

Ejemplo: Para ajustar el reloj a las 10:08

- 1 Presione **(MENU)** y, a continuación, cualquier lado de **(DISC/PRST)** varias veces hasta que aparezca "CLOCK".

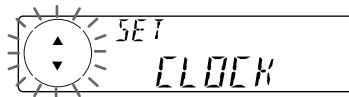

- 1 Presione **(ENTER)**.

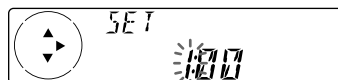

Los dígitos de la hora parpadean.

- 2 Presione cualquier lado de **(DISC/PRST)** para ajustar la hora.

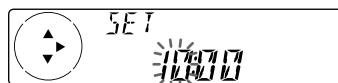

- 3 Presione el lado (+) de **(SEEK/AMS)**.

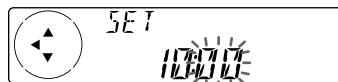

La indicación de minutos parpadea.

- 4 Presione cualquier lado de **(DISC/PRST)** para ajustar los minutos.



- 2 Presione **(ENTER)**.



El reloj se pone en funcionamiento.

Al finalizar el ajuste del reloj, el visor volverá al modo de reproducción normal.

Nota

Con el ajuste inicial, la indicación del reloj aparece mientras la unidad está apagada. Si el modo D.INFO está ajustado en ON, la hora siempre se mostrará (página 21).

Reproductor de CD Unidad de CD/MD (opcional)

Además de reproducir el CD con esta unidad, también puede controlar unidades externas de CD/MD.

Si conecta una unidad opcional de CD con función CD TEXT, la información CD TEXT aparecerá en el visor al reproducir discos CD TEXT.

Reproducción de CD

(con esta unidad)

- 1 Presione **(OPEN)** e inserte un CD.

Con el lado de la etiqueta hacia arriba

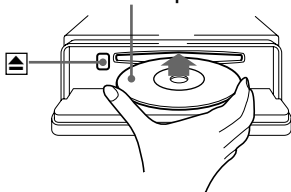

- 2 Cierre el panel frontal.

La reproducción se iniciará de forma automática.

Si hay un CD insertado, presione **(SOURCE)** varias veces hasta que aparezca "CD" para iniciar la reproducción.

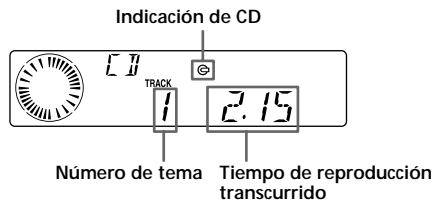

Cuando finalice el último tema del CD

La indicación de número de tema volverá a "1" y la reproducción volverá a iniciarse a partir del primer tema del CD.

Para	Presione
Detener la reproducción	(OFF)
Expulsar el CD	(OPEN) y, a continuación, ▲

Reproducción de CD o de MD (con una unidad opcional de CD/MD)

- 1 Presione **(SOURCE)** varias veces para seleccionar "CD" o "MD".
- 2 Presione **(MODE)** hasta que aparezca la unidad deseada.
La reproducción de CD/MD se inicia.

Todos los discos de la unidad actual de CD/MD se reproducen desde el principio.

Cambio de la indicación del visor

Cada vez que presione **(DISPL)** durante la reproducción de MD, CD o CD TEXT, el elemento cambiará de la siguiente forma:

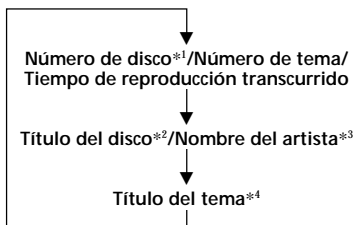

*1 Con una unidad opcional de CD/MD conectada.

*2 Si no ha asignado título al disco CD o CD TEXT ("Asignación de títulos a los discos compactos", página 12) o si no hay ningún título de disco registrado en el MD, el visor mostrará "DISC" y "NO NAME".

*3 Si reproduce un disco CD TEXT, el nombre del artista aparecerá en el visor después del título del disco. (Sólo para discos CD TEXT con nombre del artista.)

*4 Si el título del tema de un disco CD TEXT o MD no está previamente registrado, el visor mostrará "TRACK" y "NO NAME".

Después de seleccionar el elemento que desee, el visor cambiará automáticamente al modo de desplazamiento de indicaciones por el visor transcurridos unos segundos.

En el modo de desplazamiento de indicaciones, todos los elementos se desplazan por el visor de uno en uno por orden.

Nota

Si utiliza etiquetas personalizadas, siempre tendrán prioridad sobre la información CD TEXT original al mostrarse dicha información.

Consejo

Es posible desactivar el modo de desplazamiento de indicaciones por el visor. (Consulte "Cambio de los ajustes de sonido y visualización" en la página 20.)

Desplazamiento automático del título de un disco

— Desplazamiento automático

Si el título del disco, el nombre del artista o el título del tema de un disco CD TEXT o MD supera los 8 caracteres y la función de desplazamiento automático está activada, la información se desplazará automáticamente por el visor de la siguiente forma:

- El título del disco aparece al cambiar el disco (si el título del disco se selecciona como elemento de visualización).
- El título del tema aparece al cambiar el tema (si el título del tema se selecciona como elemento de visualización).
- El título del tema o del disco aparecerá dependiendo del ajuste cuando presione **(SOURCE)** para seleccionar un CD TEXT o MD.

Si presiona **(DSPL)** para cambiar el elemento de visualización, el título del disco o del tema del CD TEXT o MD se desplazará automáticamente esté activada o no la función.

1 Durante la reproducción, presione

(MENU).

2 Presione cualquier lado de **(DISC/PRST)** varias veces hasta que aparezca "A.SCRL-OFF".

3 Presione el lado (+) de **(SEEK/AMS)** para seleccionar "A.SCRL-ON".

4 Presione **(ENTER)**.

Para cancelar la función de desplazamiento automático, seleccione "A.SCRL-OFF" en el paso 3.

Nota

Con algunos discos CD TEXT que contengan muchos caracteres, pueden ocurrir los siguientes casos:

- Algunos caracteres no se visualizan.
- La función de desplazamiento automático no funciona.

Localización de un tema específico

— Sensor de música automático (AMS)

Durante la reproducción, presione cualquier lado de **(SEEK/AMS)** momentáneamente por cada tema que desee omitir.

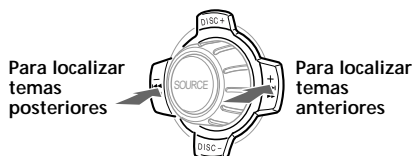

Localización de un punto específico de un tema — Búsqueda manual

Durante la reproducción, presione y mantenga presionado cualquier lado de **(SEEK/AMS)**. Deje de presionarlo cuando encuentre el punto que desee.

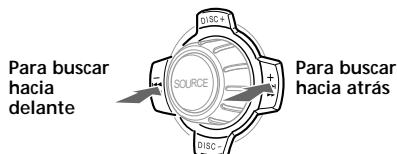

Nota

Si "....." o "....." aparece en el visor, significa que ha llegado al principio o al final del disco, por lo que no podrá continuar.

Localización de discos

— Selección de discos

Con una unidad opcional de CD/MD conectada, presione cualquier lado de **(DISC/PRST)** para seleccionar el disco que desee.

El disco deseado de la unidad opcional de CD/MD actual comenzará a reproducirse.

Reproducción repetida de temas

— Reproducción repetida

El CD de la unidad principal se repetirá automáticamente al llegar al final. Como reproducción repetida, es posible seleccionar:

- REP-1 – para repetir un tema.
- REP-2 – para repetir el disco que se encuentre en la unidad opcional de CD/MD.

Durante la reproducción, presione **(1)** (REP) varias veces hasta que el ajuste deseado aparezca en el visor.

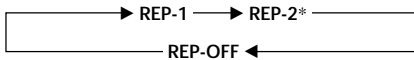

* Sólo es posible disponer de "REP-2" si conecta una o más unidades opcionales de CD o dos o más unidades opcionales de MD.

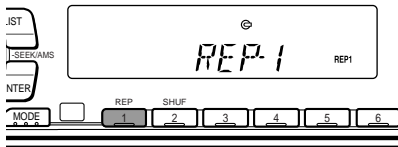

Se inicia la reproducción repetida.

Para volver al modo de reproducción normal, seleccione "REP-OFF".

Reproducción de temas en orden aleatorio

— Reproducción aleatoria

Es posible seleccionar:

- SHUF-1 – para reproducir los temas del disco actual en orden aleatorio.
- SHUF-2 – para reproducir los temas de la unidad opcional de CD/MD actual en orden aleatorio.
- SHUF-ALL – para reproducir todos los temas de todas las unidades opcionales de CD/MD en orden aleatorio.

Durante la reproducción, presione **(2)** (SHUF) varias veces hasta que el ajuste deseado aparezca en el visor.

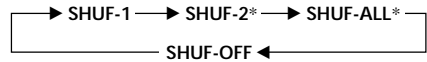

* Sólo es posible disponer de "SHUF-2" y "SHUF-ALL" si conecta una o más unidades opcionales de CD o dos o más unidades opcionales de MD.



Se inicia la reproducción en orden aleatorio.

Para volver al modo de reproducción normal, seleccione "SHUF-OFF".

Asignación de títulos a los discos compactos

— Memorando de discos (Unidad de CD con función de archivo personalizado)

Es posible asignar un título personalizado a cada disco, utilizando un máximo de 8 caracteres para cada uno de éstos. La asignación de títulos permitirá localizar los discos por el nombre (página 13) y seleccionar los temas específicos que se quieran reproducir (página 14).

- 1 Inicie la reproducción del disco que desee etiquetar.
- 2 Presione **(MENU)** y, a continuación, cualquier lado de **(DISC/PRST)** varias veces hasta que aparezca "NAME EDIT".

- 3 Presione **(ENTER)**.

Modo de edición de nombres

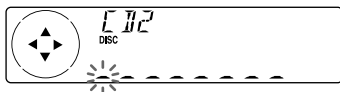

- 4 Introduzca los caracteres.

- 1 Presione el lado (+) de **(DISC/PRST)** varias veces para seleccionar los caracteres deseados.
(A → B → C → ... Z → 0 → 1 → 2 → ... 9 → + → - → * → / → \ → > → < → . → _)

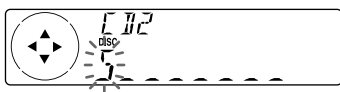

Si presiona el lado (-) de **(DISC/PRST)** varias veces, los caracteres aparecerán en orden inverso.

Si desea introducir un espacio en blanco entre caracteres, seleccione "_" (barra inferior).

- 2 Presione el lado (+) de **(SEEK/AMS)** una vez localizado el carácter deseado.
El siguiente carácter parpadeará.

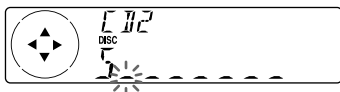

Si presiona el lado (-) de **(SEEK/AMS)**, parpadeará el carácter anterior.

- 3 Repita los pasos 1 y 2 hasta haber introducido todo el nombre.

- 5 Para volver al modo normal de reproducción de CD, presione **(ENTER)** durante dos segundos.

Consejos

- Para borrar o corregir un título, introduzca "_" (barra inferior) por cada carácter.
- Existe otro método para comenzar a asignar títulos al CD. Presione **(LIST)** durante dos segundos en lugar de realizar los pasos 2 y 3. También puede completar la operación manteniendo presionado **(LIST)** durante dos segundos en lugar de realizar el paso 5.
- Podrá asignar títulos a los discos compactos en una unidad sin función de archivo personalizado, si está conectada junto con una unidad de CD que disponga de dicha función.

Visualización del memorando de discos

Presione **(DSPL)** durante la reproducción de un CD o de un disco CD TEXT.

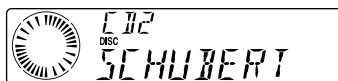

Cada vez que presione **(DSPL)** durante la reproducción de un CD o de un disco CD TEXT, la indicación cambia de la siguiente forma:

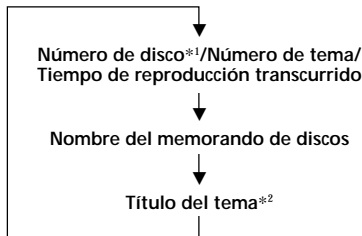

*1 Con una unidad opcional de CD conectada.

*2 Si conecta una unidad opcional de CD con la función CD TEXT, el visor mostrará la información CD TEXT al reproducir discos CD TEXT.

Borrado del memorando de discos

- 1 Presione **(SOURCE)** varias veces para seleccionar "CD".
- 2 Presione **(MODE)** varias veces para seleccionar la unidad de CD.
- 3 Presione **(MENU)** y, a continuación, cualquier lado de **(DISC/PRST)** varias veces hasta que aparezca "NAME DEL".
- 4 Presione **(ENTER)**.
- 5 Presione cualquier lado de **(DISC/PRST)** varias veces para seleccionar el título del disco que desee borrar.
- 6 Presione **(ENTER)** durante dos segundos. El título se borrará. Repita los pasos 5 y 6 para borrar otros títulos.
- 7 Presione **(MENU)** dos veces. La unidad volverá al modo de reproducción normal de CD.

Nota

Si se borra el nombre personalizado, el visor mostrará la información CD TEXT original.

Localización de discos mediante el nombre

— Función de listado (unidad de CD con función de archivo personalizado o una unidad de MD)

Esta función puede utilizarse con discos a los que se ha asignado un título personalizado. Para obtener más información sobre nombres de memorandos de discos, consulte "Asignación de títulos a los discos compactos" (página 12).

- 1 Presione **(LIST)**. El nombre asignado al disco actual aparecerá en el visor.

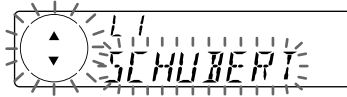

Al asignar un nombre de memorando a un disco CD TEXT, dicho nombre tendrá prioridad sobre la información original de CD TEXT.

- 2 Presione cualquier lado de **(DISC/PRST)** varias veces hasta que encuentre el disco deseado.
- 3 Presione **(ENTER)** para reproducir el disco.

Notas

- Una vez que el título del disco se ha mostrado durante cinco segundos, en el visor vuelve a aparecer la indicación del modo de reproducción normal.
- No es posible mostrar los títulos de tema durante la reproducción de MD y discos CD TEXT.
- Si no hay discos en la unidad de CD/MD, el visor mostrará "NO DISC".
- Si no se ha asignado ningún archivo personalizado a un disco, el visor mostrará "*****".
- No es posible mostrar ciertas letras durante la reproducción de discos MD o CD TEXT.
- Si la unidad no ha leído aún la información del disco, aparecerá "NOT READ".

Selección de temas específicos para su reproducción

— Función de banco

(Unidad de CD con función de archivo personalizado)

Si asigna títulos a los discos, podrá programar la unidad para que omita temas o reproduzca sólo los que desee.

1 Inicie la reproducción del disco que desee etiquetar.

2 Presione **(MENU)** y, a continuación, cualquier lado de **(DISC/PRST)** varias veces hasta que aparezca "BANK SEL".

3 Presione **(ENTER)**.

Modo de edición de banco



4 Asigne título a los temas.

1 Presione cualquier lado de **(SEEK/AMS)** varias veces para seleccionar el tema al que desee asignar título.

2 Presione **(ENTER)** varias veces para seleccionar "PLAY" o "SKIP".

5 Repita el paso 4 para definir el modo "PLAY" (reproducción) o "SKIP" (omisión) en todos los temas.

6 Presione **(MENU)** dos veces. La unidad volverá al modo de reproducción normal de CD.

Notas

- Es posible definir los modos "PLAY" y "SKIP" para un máximo de 24 temas.
- No es posible definir el modo "SKIP" para todos los temas de un CD.

Reproducción sólo de temas específicos

Es posible seleccionar:

- "BANK-ON" — para reproducir los temas con el ajuste "PLAY".
- "BANK-INV" (Inverso) — para reproducir los temas con el ajuste "SKIP".

1 Durante la reproducción, presione **(MENU)** y, a continuación, cualquier lado de **(DISC/PRST)** varias veces hasta que aparezca "BANK-ON", "BANK-INV" o "BANK-OFF".

2 Presione el lado (+) de **(SEEK/AMS)** varias veces hasta que aparezca el ajuste deseado.

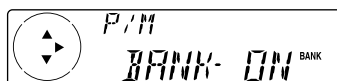
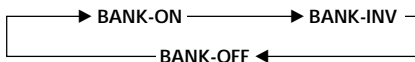

3 Presione **(ENTER)**.

La reproducción se inicia a partir del tema siguiente al actual.

Para volver al modo de reproducción normal, seleccione "BANK-OFF" en el paso 2.

Memorización automática de emisoras

— Memorización de la mejor sintonía (BTM)

Esta unidad selecciona las emisoras de señal más intensa y las memoriza por orden de frecuencia. Es posible almacenar hasta 6 emisoras de cada banda (FM1, FM2, FM3, AM1 y AM2).

Precaución

Durante la conducción, utilice la memorización de la mejor sintonía para evitar accidentes.

- 1 Presione **(SOURCE)** varias veces para seleccionar el sintonizador. Cada vez que pulse **(SOURCE)**, la fuente cambiará de la siguiente forma:

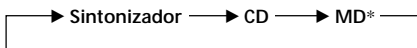

* Si el equipo opcional correspondiente no está conectado, el elemento no aparecerá.

- 2 Presione **(MODE)** varias veces para seleccionar la banda. Cada vez que presione **(MODE)**, la banda cambiará de la siguiente forma:



- 3 Presione **(MENU)** y, a continuación, cualquier lado de **(DISC/PRST)** varias veces hasta que aparezca "BTM".
- 4 Presione **(ENTER)**. La unidad almacenará las emisoras en los botones numéricos por orden de frecuencia. Sonará un pitido y se almacenará el ajuste.

Notas

- La unidad no almacena emisoras de señales débiles. Si se reciben pocas emisoras, algunos botones numéricos conservarán sus parámetros anteriores.
- Si el visor muestra algún número, la unidad almacenará las emisoras a partir del mostrado en el visor.
- Si no hay ningún CD en la unidad, sólo aparece la banda del sintonizador aunque presione **(SOURCE)**.

Memorización de las emisoras deseadas

Es posible memorizar hasta 18 emisoras en FM (6 en FM1, 6 en FM2 y 6 en FM3) y hasta 12 de AM (6 en AM1 y 6 en AM2) en el orden que desee.

- 1 Presione **(SOURCE)** varias veces para seleccionar el sintonizador.
- 2 Presione **(MODE)** varias veces para seleccionar la banda.
- 3 Presione cualquier lado de **(SEEK/AMS)** para sintonizar la emisora que desee almacenar en el botón numérico.
- 4 Presione el botón numérico que desee **(1 a 6)** durante dos segundos hasta que aparezca "MEM". En el visor aparecerá la indicación del botón numérico.

Nota

Si almacena otra emisora en el mismo botón numérico, la emisora previamente almacenada se borrará.

Recepción de emisoras memorizadas

- 1 Presione **(SOURCE)** varias veces para seleccionar el sintonizador.
- 2 Presione **(MODE)** varias veces para seleccionar la banda.
- 3 Presione el botón numérico (**(1)** a **(6)**) en el que esté almacenada la emisora que desee.

Consejo

Presione cualquier lado de **(DISC/PRST)** para recibir las emisoras en el orden en el que están almacenadas en la memoria (Función de búsqueda programada).

Si no puede sintonizar una emisora programada

Presione cualquier lado de **(SEEK/AMS)** para buscar la emisora (sintonización automática).

La exploración se detiene cuando la unidad recibe una emisora. Presione cualquier lado de **(SEEK/AMS)** varias veces hasta recibir la emisora deseada.

Nota

Si la sintonización automática se detiene con demasiada frecuencia, presione **(MENU)** y, a continuación, cualquier lado de **(DISC/PRST)** varias veces hasta que aparezca "LOCAL" (modo de búsqueda local). A continuación, presione el lado (+) de **(SEEK/AMS)** para seleccionar "LOCAL-ON". Presione **(ENTER)**.

Sólo se sintonizarán las emisoras de señal relativamente intensa.

Consejos

- Si selecciona el ajuste "LOCAL-ON", aparecerá "L.SEEK" mientras la unidad busca las emisoras.
- Si conoce la frecuencia de la emisora que desea escuchar, presione y mantenga presionado cualquier lado de **(SEEK/AMS)** hasta que dicha frecuencia aparezca (sintonización manual).

Si la recepción de FM en estéreo es de mala calidad

— Modo monofónico

- 1 Durante la recepción de la radio, presione **(MENU)**, y, a continuación, cualquier lado de **(DISC/PRST)** varias veces hasta que aparezca "MONO-OFF".
- 2 Presione el lado (+) de **(SEEK/AMS)** hasta que aparezca "MONO-ON". El sonido mejorará, aunque será monofónico ("ST" desaparece).
- 3 Presione **(ENTER)**.

Para volver al modo normal, seleccione "MONO-OFF" en el paso 2.

Ajuste automático de la frecuencia de recepción — Función IF AUTO

Si se producen interferencias, la función "IF AUTO" de esta unidad evitará automáticamente los ruidos y estrechará la frecuencia de recepción. En tales casos, es posible que algunas emisiones de FM en estéreo se reciban en monofónico. Si desea escuchar tales emisiones en estéreo, cambie manualmente al ajuste "WIDE".

- 1 Durante la recepción de la radio, presione **(MENU)** y, a continuación, cualquier lado de **(DISC/PRST)** varias veces hasta que aparezca "IF AUTO".
- 2 Presione el lado (+) de **(SEEK/AMS)** hasta que aparezca "WIDE".
- 3 Presione **(ENTER)**.

Nota

Si amplía el ajuste de recepción de la señal de frecuencia (modo "WIDE"), es posible que se produzcan interferencias.

Almacenamiento de nombres de emisoras

— Memorando de emisoras

Es posible asignar un nombre a cada emisora y almacenarlo en la memoria. El nombre de la emisora actualmente sintonizada aparecerá en el visor. Es posible utilizar hasta 8 caracteres por emisora.

Almacenamiento de nombres de emisoras

- 1 Sintonice la emisora cuyo nombre desee almacenar.
- 2 Presione **(MENU)** y, a continuación, cualquier lado de **(DISC/PRST)** varias veces hasta que aparezca "NAME EDIT".
- 3 Presione **(ENTER)**.

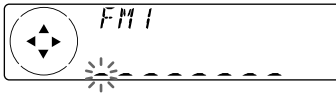

- 4 Introduzca los caracteres.

- 1 Presione el lado (+) de **(DISC/PRST)** varias veces para seleccionar los caracteres deseados.
(A → B → C → ... Z → 0 → 1 → 2 → ... 9 → + → - → * → / → \ → > → < → . → _)



Si presiona el lado (-) de **(DISC/PRST)** varias veces, los caracteres aparecerán en orden inverso.

Si desea dejar un espacio en blanco entre caracteres, seleccione "_" (barra inferior).

- 2 Presione el lado (+) de **(SEEK/AMS)** una vez localizado el carácter deseado.
El siguiente carácter parpadeará.



Si presiona el lado (-) de **(SEEK/AMS)**, parpadeará el carácter anterior.

- 3 Repita los pasos 1 y 2 hasta haber introducido todo el nombre.

- 5 Para volver al modo de recepción normal de la radio, presione **(ENTER)**.

Consejos

- Para borrar/corregir un nombre, introduzca " _ " (barra inferior) para cada carácter.
- Existe otro método para comenzar a almacenar nombres de emisoras. Presione **(LIST)** durante dos segundos en lugar de realizar los pasos 2 y 3. También puede completar la operación manteniendo presionado **(LIST)** durante dos segundos en lugar de realizar el paso 5.

Visualización del nombre de la emisora

Presione **(DSPL)** durante la recepción de una emisora.

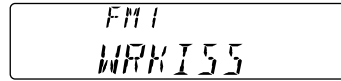

Cada vez que presione **(DSPL)**, el elemento cambiará de la forma siguiente:

Nombre de la emisora* ↔ Frecuencia

* Si el nombre de la emisora no está almacenado, en el visor aparecerá durante un segundo "NO NAME".

Borrado del nombre de una emisora

- 1 Sintonice la emisora cuyo nombre desee borrar.
- 2 Presione **(MENU)** y, a continuación, cualquier lado de **(DISC/PRST)** varias veces hasta que aparezca "NAME DEL".
- 3 Presione **(ENTER)**.
- 4 Presione **(ENTER)** durante dos segundos. El nombre se borrará.
Si desea borrar otros nombres, repita los pasos 1 a 4.
- 5 Presione **(MENU)** dos veces.
La unidad volverá al modo de recepción normal de la radio.

Nota

Si borra todos los nombres de las emisoras, "NO NAME" aparecerá en el paso 4.

Localización de una emisora por su nombre

— Función de listado

- 1 Presione **(LIST)** durante un instante. El nombre asignado a la emisora actualmente sintonizada aparecerá en el visor.

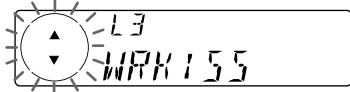

- 2 Presione cualquier lado de **(DISC/PRST)** varias veces hasta que encuentre la emisora deseada.

Si la emisora seleccionada no tiene un nombre asignado, el visor mostrará la frecuencia correspondiente.

- 3 Presione **(ENTER)** para sintonizar la emisora deseada.

Nota

Después de mostrar el nombre o la frecuencia de una emisora durante cinco segundos, el visor volverá al modo normal.

Otras funciones

La unidad también puede controlarse con un mando rotativo (opcional).

Etiquetado del mando rotativo

En función de cómo monte el mando rotativo, adhiera la etiqueta apropiada como se muestra en la siguiente ilustración.

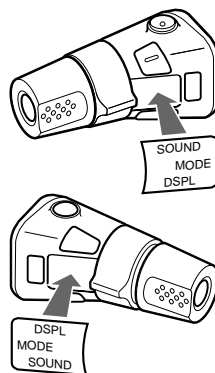

Uso del mando rotativo

Este mando funciona mediante la presión de botones y/o el giro de controles. También es posible controlar unidad opcional de CD/MD con el mando rotativo.

Mediante la presión de botones (botones SOURCE y MODE)

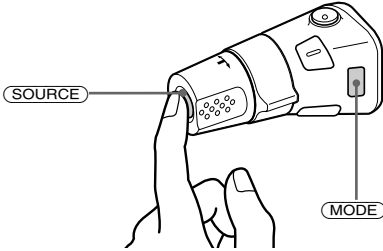

Cada vez que presione **(SOURCE)**, la fuente cambiará de la siguiente forma:

Sintonizador → CD → MD*

* Si el equipo opcional correspondiente no está conectado, el elemento no aparecerá.

Al presionar **(MODE)**, el funcionamiento cambiará de la siguiente forma:

- Sintonizador: FM1 → FM2 → FM3 → AM1 → AM2
- Unidad de CD*: CD1 → CD2 → ...
- Unidad de MD*: MD1 → MD2 → ...

* Si el equipo opcional correspondiente no está conectado, estos elementos no aparecerán.

Mediante el giro del control (control SEEK/AMS)

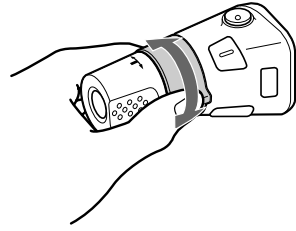

Gire el control momentáneamente y suéltelo para:

- Localizar un tema específico de un disco. Gire y mantenga girado el control hasta localizar el punto específico de un tema y, a continuación, suéltelo para iniciar la reproducción.
- Sintonizar emisoras automáticamente. Gire y mantenga girado el control para sintonizar una determinada emisora.

Mediante el giro del control mientras lo presiona (control PRESET/DISC)

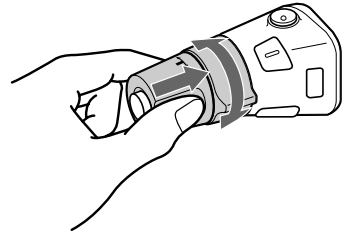

Presione y gire el control para:

- Recibir emisoras memorizadas en los botones numéricos.
- Cambiar el disco.

Otras operaciones

Gire el control VOL para ajustar el volumen.

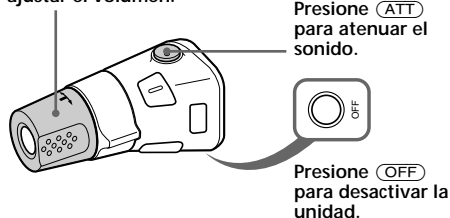

Consejo

Si el automóvil no dispone de posición ACC (auxiliar) en el interruptor de la llave de encendido, asegúrese de presionar **(OFF)** durante dos segundos para desactivar la indicación del reloj después de apagar el motor.

Cambio de la dirección de funcionamiento

La dirección de funcionamiento de los controles se ha ajustado en fábrica como se indica en la siguiente ilustración.

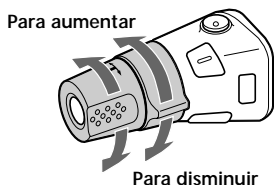

Si necesita montar el mando rotativo en la parte derecha de la columna de dirección, puede invertir la dirección de funcionamiento de los controles.

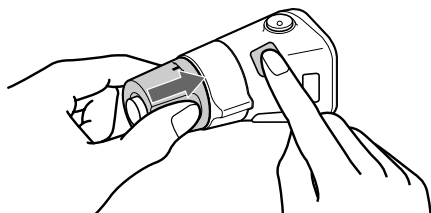

Presione **(SOUND)** durante dos segundos manteniendo presionado el control VOL.

Consejo

También es posible cambiar la dirección de funcionamiento de estos controles con la unidad (consulte "Cambio de los ajustes de sonido y visualización" en la página 21).

Ajuste de las características de sonido

Es posible ajustar los graves, los agudos, el balance y el equilibrio entre altavoces e, igualmente, almacenar para cada fuente un nivel de graves y agudos de forma independiente.

1 Presione **(SOUND)** varias veces para seleccionar el elemento que desee ajustar.

Cada vez que presione **(SOUND)**, los elementos cambian de la siguiente forma:

BAS (graves) → **TRE** (agudos) → **BAL** (izquierdo-derecho) → **FAD** (delantero-trasero)

2 Ajuste el elemento seleccionado presionando cualquier lado de **(SEEK/AMS)**.

Al realizar el ajuste con el mando rotativo, presione **(SOUND)** y gire el control VOL.

Nota

Realice el ajuste antes de que transcurran tres segundos después de seleccionar el elemento.

Atenuación del sonido

Presione **(ATT)** en el mando rotativo o en el control remoto de tarjeta.

"ATT-ON" parpadea momentáneamente.

Para restaurar el nivel de volumen anterior, vuelva a presionar **(ATT)**.

Consejo

Si el cable de interfaz de un teléfono para automóvil está conectado al cable ATT, la unidad disminuirá el volumen automáticamente cuando se reciba una llamada telefónica (función ATT para teléfono).

Cambio de los ajustes de sonido y visualización

Es posible ajustar los siguientes elementos:

SET (ajuste)

- CLOCK (Reloj) (página 8)
- BEEP — que permite activar o desactivar los pitidos.
- RM (Mando rotativo) — que permite cambiar la dirección de funcionamiento de los controles del mando rotativo.
 - Seleccione “NORM” para utilizar el mando rotativo según la posición ajustada en fábrica.
 - Seleccione “REV” si monta el mando rotativo a la derecha de la columna de dirección.

DIS (indicación)

- D.INFO (Información dual) — para mostrar simultáneamente el reloj y el modo de reproducción (ON).
- M.DSPL (Desplazamiento de indicaciones) — para activar o desactivar el desplazamiento de indicaciones por el visor.
- A.SCRL (Desplazamiento automático) (página 10)

Nota

Si conecta un amplificador opcional de potencia y no utiliza el incorporado, los pitidos se desactivarán.

1 Presione **(MENU)**.

2 Presione cualquier lado de **(DISC/PRST)** varias veces hasta que aparezca el elemento deseado.

Cada vez que presione el lado (-) de **(DISC/PRST)**, el elemento cambiará de la siguiente forma:

CLOCK → BEEP → RM → D.INFO → M.DSPL → A.SCRL*

* Este elemento no aparecerá cuando no haya ningún CD o MD en reproducción.

Nota

El elemento mostrado variará dependiendo de la fuente.

Consejo

Es posible cambiar fácilmente entre categorías (“SET”, “DIS”, “P/M” (modo de reproducción) y “EDT” (modo de edición)) presionando cualquier lado de **(DISC/PRST)** durante dos segundos.

3 Presione el lado (+) de **(SEEK/AMS)** para seleccionar el ajuste deseado (por ejemplo: ON o OFF).

4 Presione **(ENTER)**.

Una vez finalizado el ajuste de modo, aparecerá la indicación de modo de reproducción normal.

Refuerzo de los graves

— D-bass

Es posible disfrutar de graves nítidos e intensos.

La función D-bass refuerza las señales de baja y alta frecuencia con una curva más marcada que la del refuerzo de graves convencional.

Es posible escuchar la línea de graves con mayor nitidez aunque el sonido vocal se encuentre al mismo nivel. Igualmente, es posible enfatizar y ajustar los graves fácilmente con el control D-BASS.

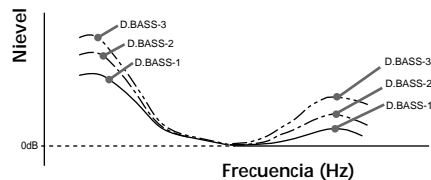

Ajuste de la curva de graves

Presione **(D-BASS)** varias veces hasta que el visor muestre el nivel de graves deseado (1, 2 o 3).

Para cancelar, seleccione “D.BASS-OFF”.

Nota

Si los graves se distorsionan, seleccione un ajuste menos efectivo en “D.BASS” o ajuste el volumen.

Mantenimiento

Sustitución del fusible

Cuando sustituya el fusible, compruebe que utiliza uno con el amperaje especificado en el fusible original. Si éste se funde, compruebe la conexión de alimentación y sustitúyalo. Si una vez sustituido vuelve a fundirse, es posible que exista un funcionamiento defectuoso interno. En este caso, póngase en contacto con el proveedor Sony más próximo.

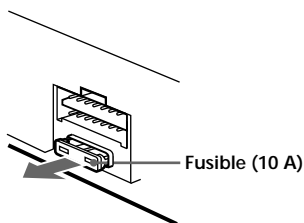

Advertencia

No utilice nunca un fusible de amperaje superior al del suministrado con la unidad, ya que ésta podría dañarse.

Limpieza de los conectores

La unidad puede no funcionar correctamente si los conectores de la misma y del panel frontal están sucios. Con el fin de evitarlo, abra el panel frontal presionando (OPEN), a continuación, sepárelo y limpie los conectores con un bastoncillo humedecido en alcohol. No aplique demasiada presión, ya que los conectores podrían dañarse.

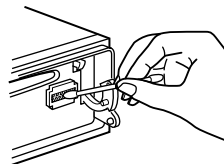

Unidad principal

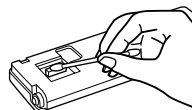

Parte posterior del panel frontal

Notas

- Como medida de seguridad, antes de limpiar los conectores, apague el motor y extraiga la llave del interruptor de encendido.
- No toque nunca los conectores directamente con los dedos o con cualquier dispositivo metálico.

Desmontaje de la unidad

- 1 Presione el clip del interior de la cubierta frontal con un destornillador fino, y libere dicha cubierta con suavidad.

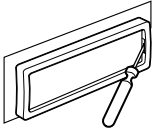

- 2 Repita el paso 1 en el lado izquierdo. La cubierta frontal podrá extraerse.

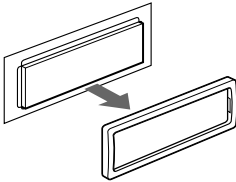

- 3 Emplee un destornillador fino para presionar el clip de la parte izquierda de la unidad; a continuación, tire del lado izquierdo de la unidad hasta que el enganche salga del marco.

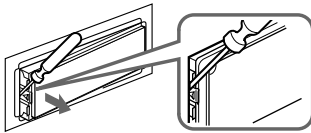

- 4 Repita el paso 3 en el lado derecho.

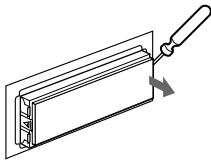

- 5 Saque la unidad del marco.

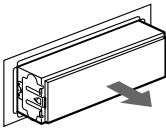

Especificaciones

Sección del reproductor de discos compactos

Sistema	Sistema audiodigital de discos compactos
Relación señal-ruido	90 dB
Respuesta de frecuencia	10 - 20.000 Hz
Fluctuación y trémolo	Inferior al límite medible

Sección del sintonizador

FM

Gama de sintonización	Intervalo de sintonía de FM: 50 kHz/200 kHz conmutable 87,5 - 108 MHz (intervalo de 50 kHz) 87,5 - 107,9 MHz (intervalo de 200 kHz)
Terminal de antena	Conector de antena externa
Frecuencia intermedia	10,7 MHz/450 kHz
Sensibilidad utilizable	8 dBf
Selectividad	75 dB a 400 kHz
Relación señal-ruido	66 dB (estéreo), 72 dB (mono)
Distorsión armónica a 1 kHz	0,6 % (estéreo), 0,3 % (mono)
Separación	35 dB a 1 kHz
Respuesta de frecuencia	30 - 15.000 Hz

AM

Gama de sintonización	Intervalo de sintonía de AM: 9 kHz/10 kHz conmutable 531 - 1.602 kHz (intervalo de 9 kHz) 530 - 1.710 kHz (intervalo de 10 kHz)
Terminal de antena	Conector de antena externa
Frecuencia intermedia	10,7 MHz/450 kHz
Sensibilidad	30 µV

Sección del amplificador de potencia

Salidas	Salidas de altavoz (conectores de sellado seguro)
Impedancia de altavoz	4 - 8 ohmios
Salida máxima de potencia	50 W × 4 (a 4 ohmios)

Generales

Salidas	Salidas de audio Cable de control de relé de antena motorizada Cable de control de potencia Cable de control de atenuación para teléfono
Controles de tono	Graves ±9 dB a 100 Hz Agudos ±9 dB a 10 kHz
Requisitos de alimentación	Batería de automóvil de 12 V CC (toma a tierra negativa)
Dimensiones	Aprox. 178 × 50 × 183 mm (an/al/prf)
Dimensión de montaje	Aprox. 182 × 53 × 162 mm (an/al/prf)
Masa	Aprox. 1,2 kg
Accesorios suministrados	Componentes para instalación y conexiones (1 juego) Estuche para el panel frontal (1) Mando rotativo RM-X4S Control remoto de tarjeta RM-X91 Cable BUS (suministrado con un cable de pines RCA) RC-61 (1 m), RC-62 (2 m)
Equipo opcional	Cambiador de CD (10 discos) CDX-838, CDX-828, CDX-737, CDX-636 Cambiador de MD (6 discos) MDX-65 Otros cambiadores de CD/MD con el sistema BUS de Sony Selector de fuente XA-C30

Diseño y especificaciones sujetos a cambios sin previo aviso.

Guía de solución de problemas

La siguiente lista de comprobaciones proporciona ayuda para solucionar la mayoría de los problemas que pueden producirse con la unidad.

Antes de consultar la lista que aparece a continuación, compruebe los procedimientos de conexión y funcionamiento.

Generales

Problema	Causa/Solución
Ausencia de sonido.	<ul style="list-style-type: none">• Cancele la función ATT.• Ajuste el control de equilibrio entre los altavoces en la posición central para sistemas de 2 altavoces.• Gire el dial en el sentido de las agujas del reloj para ajustar el volumen.
Se ha borrado el contenido de la memoria.	<ul style="list-style-type: none">• Ha desconectado el cable de alimentación o la batería.• Ha presionado el botón de restauración. → Vuelva a realizar el almacenamiento en la memoria.
El visor no muestra indicaciones.	Retire el panel frontal y limpie los conectores. Para obtener más información, consulte el apartado "Limpieza de los conectores" (página 22).
Ausencia de pitidos.	<ul style="list-style-type: none">• Los pitidos están cancelados (página 21).• Si conecta un amplificador opcional y no utiliza el incorporado, los pitidos se desactivarán.

Reproducción de CD/MD

Problema	Causa/Solución
No es posible insertar un disco.	<ul style="list-style-type: none">• Ya hay un CD insertado.• Ha insertado el CD a la fuerza incorrectamente o al revés.
La reproducción no se inicia.	Disco defectuoso (MD) o sucio (CD).
El disco se expulsa automáticamente.	La temperatura ambiental es superior a 50°C.
El CD no se expulsa.	Ha cerrado el panel frontal o introducido el disco en la unidad a la fuerza mientras ésta lo expulsaba después de pulsar ▲. → Pulse el botón de restauración.
Los botones de funcionamiento no se activan.	Presione el botón de restauración.
El sonido se omite debido a vibraciones.	<ul style="list-style-type: none">• Ha instalado la unidad en un ángulo superior a los 60°.• No ha instalado la unidad en una parte segura del automóvil.
Se producen saltos de sonido.	Disco sucio o defectuoso.
No es posible desactivar la indicación "-----".	No es posible asignar títulos a los discos compactos, a menos que conecte una unidad de CD con función de archivo personalizado. → Presione (LIST) durante dos segundos.

Recepción de radio

Problema	Causa/Solución
No es posible realizar la sintonización de programación.	<ul style="list-style-type: none"> • Almacene la frecuencia correcta en la memoria. • La emisión es demasiado débil.
No es posible recibir las emisoras. Los ruidos obstaculizan el sonido.	Conecte un cable de control de antena motorizada (azul) o un cable de fuente de alimentación auxiliar (rojo) al cable de suministro de alimentación del amplificador de antena del automóvil. (Sólo si el automóvil dispone de una antena de FM/AM incorporada en el cristal trasero/lateral.)
No es posible realizar la sintonización automática.	La emisión es demasiado débil. → Utilice la sintonización manual.
La indicación "ST" parpadea.	<ul style="list-style-type: none"> • Realice la sintonización con precisión. • La emisión es demasiado débil. → Realice el ajuste en el modo monofónico MONO (página 16).
Se producen interferencias durante la recepción de FM.	El modo WIDE está seleccionado. → Ajuste el modo IF en IF AUTO (página 16).

Indicaciones de error (cuando se ha conectado una unidad de CD/MD opcional)

Las siguientes indicaciones parpadearán durante cinco segundos aproximadamente y se oír una alarma.

Indicación	Causa	Solución
NO MAG	No ha insertado el cargador de discos en la unidad de CD/MD.	Inserte el cargador con discos en la unidad de CD/MD.
NO DISC	No ha insertado ningún disco en la unidad de CD/MD.	Inserte los discos en la unidad de CD/MD.
NG DISCS	El CD/MD no se reproduce debido a algún problema.	Inserte otro CD/MD.
ERROR*¹	Un CD está sucio o insertado al revés.* ²	Limpie el CD o insértelo correctamente.
	No es posible reproducir un MD debido a algún problema* ²	Inserte otro MD.
BLANK*¹	No ha grabado ningún tema en el MD.* ²	Reproduzca un MD con temas grabados.
RESET	No es posible emplear la unidad de CD/MD debido a algún problema.	Presione el botón de restauración de la unidad.
NO READY	La tapa de la unidad de MD está abierta o los MD no se han insertado correctamente.	Cierre la tapa o inserte los MD correctamente.
HI TEMP	La temperatura ambiente es superior a 50°C.	Espere hasta que la temperatura descienda por debajo de 50°C.

*¹ Si se produce un error durante la reproducción de un MD o de un CD, el número del MD o del CD no aparecerá en el visor.

*² El visor mostrará el número del disco que causa el error.

Si el problema no se soluciona con las sugerencias anteriormente enumeradas, póngase en contacto con el proveedor Sony más próximo.

» `·f-U;I

α∨¥,«e¶•``·N

•P`·f`Sony CD "—'æ> ;CY» ¥i- -z•>Y-z""ofi -'æfb¶S¥e"fig""fa/L;A >Pofi/" /
\$Q¥./UfC--□ " ¥ □ ¥.fU" ¥\fl ;G
¿ ``" ¥
- ' f;--□ RM-X4S
¥d/øf;»-- RM-X91

·`„L " ;A«h ‡ ¥¥» \$N«O«ÆfA□`¥. ;C
•>Y¥» □Sf‡„q•%□ „ ;A%-¥ , <d- %u;C>Y/@/'
¥¿-` ;A«h%- , <d«O I • ;C
•>Y-z""□Tofi t‡`f‡„q */ %u;A• \$@¥» fi ;A
, / %u-N•|f `fø¥X;C

£ CD...%æ/.f<> ¥\fl ¥~;A-z` ¥i‡q„Lts-
¿ ``"CD/MD,,m1□ `Xfii‡o/@tt. ;C
>Yts- /@»O¿ ``"CD TEXT¥\fl "CD, .
,mjA• ..%`æD TEXT "•2fi ;A, CD TEXT,£
T-N¥X‡{fb`a¥ « /W;C

>Y-zf‡/ /\ ^D;A' .-z"" „f‡/ /\ ^D;A
f ¥»» ;'æfi □Sf‡•£/. ;A%-fV-z" S`at¥g P
¿ , ;C

*1 /]¥i‡s- MD·«"- ;æD ·«"- ;æD 'æ> ' ,CD
'æ> ;C
*2 CD TEXT "—<O/@" > æD;A¥]St/F% fp "—fw /£fl ¥¿-`/uS@;Cfb‡o" -i "p/U;A%-□æ¥X "—□^`
" ;A " fw'Mf-¥ fw" /S;E "T;C‡o□', E T¿ »sfb
"—/W;C

a fi \$N fi¶•"
fb«B/ ' ,•¥...Ø a""fa ` ;A a fi ¥ifl •|SN fibb
" , >—" " ‡z^L/W;C>Y o¥`‡o" -i "p;A "—N
" ;A " fw'Mf-¥ fw" /S;E "T;C‡o□', E T¿ »sfb
fa□`¥. ;C

< fl «O«Ø "> %L`n
fb> `T‡]‡`fi'‡ ¶...fi`fi ;A%-""•N\$Ofb „/W
' , CD/W`q/F‡f¶...fi` ;CS_«h¥ifl \$, _... „ , >—" " >—" " >—" "
‡z^L f > \$C/F> %L;A' , <`f \$„¥ " ^"—...fA‡{>
`T;C

CD "—¶•"

f^<V', □ . l " " —; Afb. %æ // ¥ifl o¥", 1 >
t{¶H;A< -o† □. \n> fi~G;A†B†z "—fi †`•N§Oα~¥./G/ †f "—', ¥XCD†C†o^ CD"
/UfCα~¶ iC

%—fi† "—"" %t;ASO- ~†□ □ " >-¥H<O<Ø
"—†M... iC



§Ofb "—/W'H¶Kfl"—i', %f-a;C



§O- "—%— • figα ¶§¥æ;A', - "æ•xfi " ¥
... •%A -'æfb"¢¶§/U""□fi/"-« • |•¥...@ " ;A<G
/f¥i-N "—'æfb□fi/" ;C



...%æ<e;A&—¥, ¥t`""†n¥<¶ c<†;A%—q "—
/// fV^ %t/LfV z;C



%-/-α~¥, "o"°;B }†□ fl ¥> fl', ¥« "†M...
fl', fld`n "—¥, "§ R,,q...Q fl;C

"—¶•"

-zfp"Gα~¥./UfC "—;A l† " "%ft&ENα~
-/ - ' α^¥ifl •l^a "—;C

>--' lfld'H%ftG;]□ fp.../U...—" ">-;A', f ...-
, >- "fl¥X""fL ¥', %ftG;^;C

f†'H%f;C
f†† lfL ¥;C



/f>n¥, ...- †f§ >n>Ø' ""' XCD†C

>n>Ø' ""...- ;Aα /w>Ø
' †;/ lfld†'H%ftG;C



/f>n¥, ¥[¶K/F...- ' , fr-CD " —;C

¥[¶K/F...- ;C

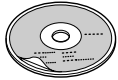

CD-R "—¶•"

- ¥> ¥i¥, ' ...%GD-R]¥i z > CD;^;Cf f' |
¥, z > †]†~'CD-R "—¥»α>"—z¥ ^D;A/@
†;/ CD-R/ /fll ¥, ¥» ...%æ"" ;C
- ¥... 'w%Z" "CD-R;O/fll ...%æ"" ;]/wGD-R "—
¥†¶'w%Z/~fl fb> C† /W...%æ;^;C
- ¥> /fll ¥, ' ...%CD-RW;]¥i><...g" CD;^;C

"—...%æ8 cm C†
"§-SQ¥, z `¥ 'S'ony"pfig"—† ' - "
(CSA-8¥H<K<O~CD §K' Dα •l~[;C

--□ " " f ,m	5.	□ ¥f¥\fl	
• † ~ /u\$@		" - ' f i --□ " ¶K...-	18
><¥ ¥»	7.	□ ¥ - ' f i --□ " .	19
□ ± <e" O	7.	¥ ; > " TfiS t \ :	20
¥ · ¶ } j ^ - ... " " q . %	8.	flz > ¶ q :	20
f p f □ ¥ . ¶ ¥ †	8.	S ~ > " T ' M ' a ¥ † : ' w :	21
†] ' w fi ~ `	8.	... W = j \$ C >	
		¡ X ' D - B A S \$ J D ' f i \$ C > ' i ^	21
CD 'æ>		" ¥ [, E T	
CD / MD , , , m i] ¨ ` ° ¥ j ^		< O i .	22
f < - ¥ CD	9.	! . □ ± ¥ »	23
/ ~ . _ . % ' æ f - / l		† W fi	24
¡ X / ~ _ ' æ >	11.	< G » . - . f « . « n	25
¥ H ¥ • N ¶ ¶ S ' ... % ' æ f - ¥			
¡ X ¥ ¨ ... % ' æ ¥ \ fl	11.		
...- O CD			
¡ X " - O - ¥ \ fl	12.		
† q " L f W " • M \$ " -			
¡ X f C " ¥ \ fl *	13.		
¨ < ' w " f - ¥ ... % ' æ			
¡ X f - f i w ¥ \ fl *	14.		
* ¨ ` ¥ CD / M D f l S f † " ¥ / E f i ¥ \ fl			
f < >			
f ' O - , q > O			
¡ X † □ . % ¨ O - ¥ \ fl B T ¶ j ^	15.		
¶ " O - ' > n " " , q > O	15.		
f < - ¥ ' O - " " , q > O	16.		
f s x , q > O f W "			
¡ X , q > O O - ¥ \ fl	17.		
† q " L f W " • M \$, q > O			
¡ X f C " ¥ \ fl	18.		

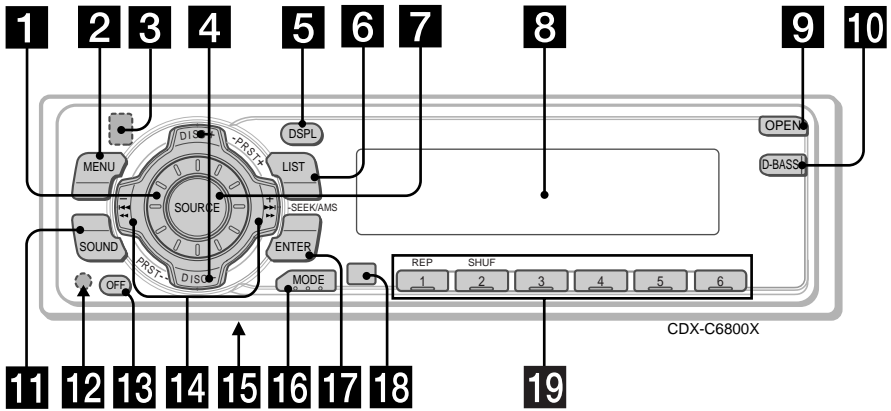

, + > i'æ;A&-- α f t ^ > ¶ i > - i C

- 1** > ¶ i q - - α < % L
- 2** MENU < ¶ s β A10; A12; A13; A14; A15; A16; A17; A21
- 3** ▲ i j h ¥ X; ^ < ¶ f s ' ¥ » « e " O « E " " « e / E 9
- 4** DISC/PRST; i - i j - / i > j ^ < ¶ s 8; A10; A12; A13; A14; A15; A16; A17; A21
... % æ CD / MD // i G
s . < " - 1 j A13
- ¥ f < > // i G
¿ „ w < 0 „ q ¥ x 1 f A18
- 5** DSPL; i j - a ¥ / E f i - . < i ^ < ¶ s 9; A10; A12; A17
- 6** LIST < ¶ s 1 2 A17
f C " ¥ \ f i 13; A18
- 7** SOURCE (TUNER/CD/MD) < ¶ s 8; A9; A10; A13; A15; A16
- 8** - a ¥ <
- 9** OPEN < ¶ s 7 A9; A22
- 10** D-BASS < ¶ s 21
- 11** SOUND < ¶ s 20
- 12** > < % < ¶ s i j f ' ¥ » « e " O « E " " « e / E i ^
- 13** OFF < ¶ f 7 A8; A9
- 14** SEEK/AMS i - i j - ¥ " i ¥ k i ^ < ¶ s 8; A10; A12; A14; A16; A17; A20; A21
f ' > ... - . . æ 0; A14
/ ' . j f i 10
· MS 15; A16

- 15** W t v z ¶ i ^ i j f ' „ ' t > - i ^
AM (FM) % æ ¿ ¶ i „ j " / u ... t j l ' w < 0 f 0 k (200 k)
" " f , m C ¥ t ¶ . ¿ 9 k (5 9 k t h; C
- 16** MODE < ¶ s
... % æ CD ' . MD // i G
CD / MD , , , m ¿ β A13
- ¥ f < > // i G
BAND i j " i < q i ^ ¿ 1 f A16
- 17** ENTER < ¶ s β A10; A12; A13; A14; A15; A16; A17; A18; A21
- 18** ¥ d / 0 f i » » - - „ " . P α „
- 19** ... ~ f r < ¶ s
f b - f < ... s ... % f i j G
„ w < 0 „ „ ¿ 15; A16
f b ... % æ CD / MD f i
① REP 11
② SHUF 11

* f w , f b ^ I / 1 ~ _ „ ¶ i ^ / W 0 æ f i j } t S U i f , m
" " 0 T o f i / W f i " " ~ s i
f b ^ - ... 0 T o f i / " / s « E i A / @ ' w % - < / U „ / W
OFF α < ¥ H ^ - ... f i ~ ~ - a ¥ i C
f p " G ¥ u ... " f a < / @ OFF i A - N / f . | ^ - ... f i ~ ~
- a ¥ f f i 10 „ q f i C

¥d/øfi»-- RM-X91;l;`¥ i^

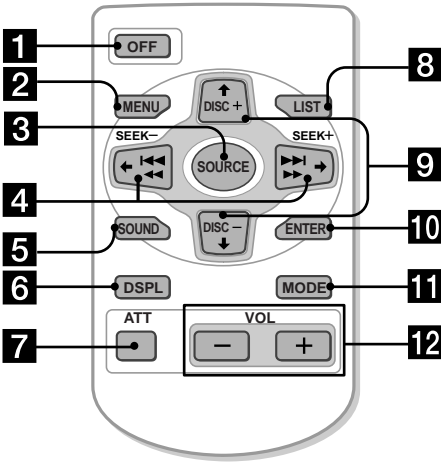

¥d/øfi»-- „/W< • ' ¥» /W“« ¶sα< fP
 “--α ¥¶l iC

- 1 OFF < ¶s
- 2 MENU < ¶s
- 3 SOURCE < ¶s
- 4 SEEK/AMS < ¶s
- 5 SOUND < ¶s
- 6 DSPL < ¶s
- 7 ATT < ¶s
- 8 LIST < ¶s
- 9 DISC/PRST < ¶s
- 10 ENTER < ¶s
- 11 MODE < ¶s
- 12 VOL < ¶s

ø
 « (OFF) α < ¥H^ -... „„q•%«E;M E«DY < /F „/W“
 (SOURCE) '.,./J “-¥H¿E<i „i¥·¶}„q•%i^;AS_”
 «K/£l ¥, ¥d/øfi»-- „„E<If„ S@;C

§ • < Y„qf

• „„qf “„„q/O^ fizfi ;A¥d/øfi»-- „“fl ←-Y„qf >n'æfb/pα fi‡/£α “fa;C,U/@»~\$|/F„q
 α S@d‡ ¶Z' SY^-o,s u;Cf„fi ;AS¥%-§ • <f@;A%-¥ SYS ' ¥”< iC
 > •s“CR2025Y„qf iC

Y„qf ¶•“

• ¥, fi¥< ¿<l fi‡b„qf •¥>-¥H«O«øα}fn““- ~
 ' iC
 • fw, „„qf fi ;A/@'w%-»{tM•¥' ;A/£>n, .¿ø„q•¥
 >-iC
 • \$O¥.“ ~ »sfi”„X¥h\$α„qf ;Af] < ‡o•|/ _ t
 , iC

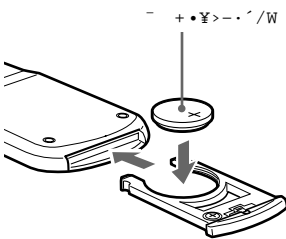
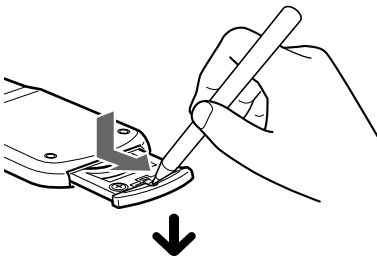

~ §i
 ‡B‡z¿ø»~;A„qf ¥¶l •|^z l iC
 /£¥i, “ ~ „„qf ¥R„q;A¥[¥H/ , iA' §°/J/l
 //iC

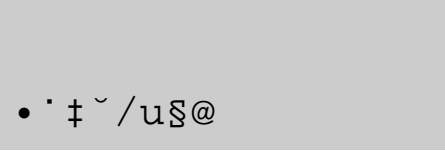

fw, «e"O

fP"~' ¥ ;A-N«e"Ⓐ"/ " • ¥» "" / ¶b
Ⓑ ;A M«E-N¥" ...- /J;C

>«% ¥»

fbt~/@f, a~¥, ¥» «e', s • «pTafi, qf «E;A¥t
¶•>«% ¥» ;C
a±/U«e"Oa^¥, -afy Y"" «-Ø;Afp¶(¶fi) s ¥;A
« /U>«% « ¶s;C

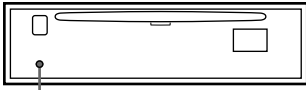
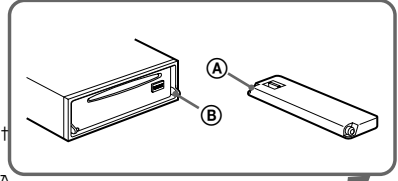

>«% « ¶s

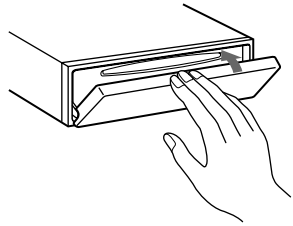
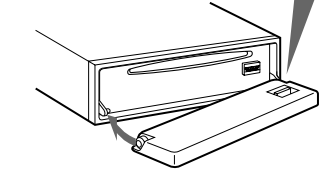

∅
« E>«% « ¶s;A-Nfi± Efi ~`M<Ya' /w O -"¥\fi ;C

' a±«e"O

-z¥ia±/U¥» «e"O;A¥Hα / ¥» †Q % s;C

1 « /U(OFF) « ¶s;C

2 « /U(OPEN) « ¶s;A M«E-N«e"OfV¥k• ~
a^¥B-Nα ¥" ...' ¥X;C

∅
• iA "• N§O, , /F«e>- "O;C
• fw, «e"Ofi ;A/`/-N«e"OfV¥» a^«l« E;C
• /`/~a^«l« E«e"O""~a¥ « '., " a <I¥[„L/j"" E/O;C
• /`/-N«e"O'æfb¥i"%- • figa ¶S¥æ"fa/E',... a" ¥
... •% "æ;A/l/E>n-N¥f'æfb...∅ a""fa/E;C/d E/E>n-N
¥f'æfb -'æfb¶S¥æ"fig/U•~« •|/ a « ""aTafi" "
"O/W;C

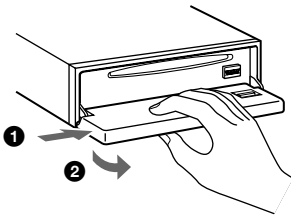

†±~
>Yfb/E' /U«e"O""-i"p/U-N'I/1~_ "¶}^ ^
• «fbOFF /W;A«h†±~ "n-N o¥X•X< ~`"" "•"
`n;C
-zfp"G- ¥, /@¿ `¥ ¥\tv'æ/j „f /f¥, /", ,
""æ/j „fi ;A-N†Qfi±-... "n;C

∅
• /E>nfb«e>- "O/">-§af ¥ f "FfL;C
• -q¥» /W' a±«e"Ofi ;A/`/- ¥f-.../U;C
• >Y-zfb "n- †q„q•§fi a±/U«e"O;A„q•%-N•|f 'fa^
...¥Hα ·>`n „a •l;C
• • -z>n~ -a«e"Ofi ;A%-N¥f'æfb" -a""«e"Ot /`~
-a;C

¥•¶} i ^ -... "q•%

¥•¶} "q•%

< (SOURCE) ',,./J/@-iD' "///iCf+
^ §@"" , + /"fie;A%- f9>¶(CD/MD)M+~
15>¶i|f<> i^iC

^ -... "q•%

< (OFF) ¥H --...CD/MD""'æ> ' ,FM/AM"
f<> i|` . 'æ'M^a¥ " / . <O<0¶} i^iC
< f (OFF) 2< ¥H<<KS,¥ ^ -... "q•%iC

∅
fp"GoTafi""'I/1_ ~ ¶}^ q80f ,m;A<K¶•<
f (OFF) 2< \$"¥ ^ -... "q•%¥H\$Kfi ¶O,qf iC

fpf α^¥.¶ ¥ ‡

¥> <O-q¶ ¥ ‡ & ¶ ¥ ¶if §@"iC
& fi ;A%-¥&∅/J¶ ¥ ‡ ... fi;α^& / i >
i|(DISC/PRST) ""i|i;|i|-i↑A'.& ¥"i ¥k
i|(SEEK/AMS) ""i|i;|i|~i↑fC

(DISC/PRST)



i|i~i;†fV/W&

(SEEK/AMS)

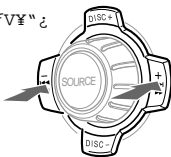

i|i-i;†fV¥"&

i|i~i;†fV¥k&

‡] 'wfi ~^

fi ~^-~¥.12/pfi ...fr^-a¥ iC

□ fpiG-Nfi ~^‡]'w;|008

1 < /U(MENU) ;A M<æ/~/_<(DISC/PRST) ""
¥ /@^ "%f ^-a¥CfDCK i;□iC



1 < /U(ENTER) < ¶is;C

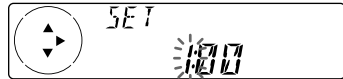

/pfi ...frf {^iC

2 < /U(DISC/PRST) ""¥ f /@^ ¥H‡]'w'I
~^iC

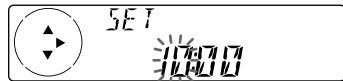

3 < /U(SEEK/AMS) "" {~}>-iC

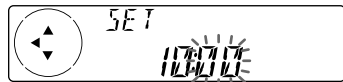

/ ~^< ¥ §Y _ {^iC

4 < /U(DISC/PRST) ""¥ f /@^ ¥H‡]'w/
~^iC



2 < /U(ENTER) < ¶is;C



fi ~^- . iC

‡]'w§,fi ~~/§<æ;A^-a¥ §Y" f^¥&-'\æ> ... fi;iC

∅
" 'l‡]'w"<"A//;A• ^ -... "q•%fi ;A-N¥X†{fi ~^
-a¥ iC

• § D.INFQ fi;‡]'w'ONfi ;A-N,g-^-a¥ fi
¶i|‡]†2>¶i^iC

CD 'æ>

CD/MD , , , m]ç ÷ ° ¥ ; i ^

† çW¥.¥» ...%GDFi ;A/]fl --α ¥~çD/
MD , , , m" ; C
fp"G+s- /@ fçD TEXT\fl " " ç ÷ ° ¥ CD
, , , mfi ; A<h• ...%GDF TEXT " -fi ; A«Kfl -a¥
CD TEXT, ç T ; C

f < - ¥ CD

i] > > ' ¥ » i ^

1 < /U (OPEN) < ¶ s ; A M < E , , /çD ; C

...- > - . ' /W

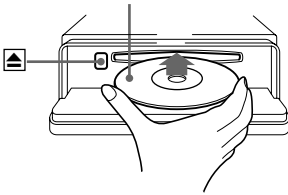

2 ^ /W « e " O ; C

'æ> f ' ¶ } ' l ; C

> Y / w , , / ç D ; A % - / ~ . _ « (SOURCE) "% f - a
¥ ; ç D ; ç ¥ H ¶ } ' l ' æ > ; C

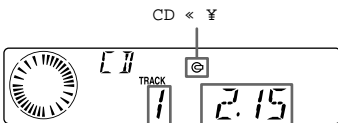

f - , , / w ' æ > fi ¶ ;

• CD / W † « E / @ f - ... % ' æ S , , † f fi

f - , , « ¥ - N f ^ ç l ¶ ç ; A M < E / S - ç D / W † ~ / @
> " f - ¶ } ' l > « ' æ ; C

> n % - « / U

- / ... % ' æ (OFF) « ¶ s

h ¥ X CD (OPEN) « ¶ s ; A M < E « ▲

... % ' æ CD ' , MD

i] > > ' ¥ » ç ÷ ° ¥ CD / MD , , , m i ^

1 / ~ . _ « (SOURCE) ¥ H ç ; ç D ; ç M ' ; ç D ; ç ; C

2 < / U (MODE) f ' > n , , m ¥ X † { - a ¥ ; C
CD / MD \$ Y ¶ } ' l ... % ' æ ; C

• « e CD / MD , , m / " " ' f † " - \$ Y - ç † » / W ¶ }
' l ... % ' æ ; C

§ - - a ¥ ¶ ¶

f b ... % ' æ M D ; B C D ; A ' , CD TEXT " - / ; A ç C
f , « / U (DSPL) ; A ¶ ¥ - N - / ~ / f p / U ; G

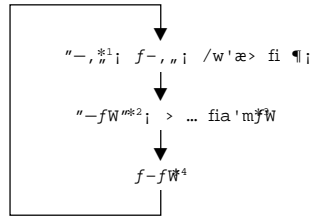

*1 † s - ç ¥ . / @ ç ÷ ° ¥ CD / MD , , m fi ; C

*2 f p " G ¥ ... " CD ' , CD TEXT " - ¥ [... ^ D i] † I 2 ¶ " " ; S ... - ç D ; ç ; A ' , f p " G D ç S , w ç " - f W ; A - a ¥ « \$ Y - N ¥ X † { D S C ; ç M ; ç O NAME ; ç - a ¥ ; C

*3 f p " G < O ... % ' æ D TEXT " - ; A - N H " - f W / S « E ¥ X † { } ... fia ' m f W ; C ;] - a > ... fia ' m f O D " TEXT " - < > ; C ; ^

*4 f p " G CD TEXT " - ' , MD ¥ ... , w ç f - f W ; A - a ¥ « - N - a ¥ ; S RACK ; ç M ; ç O NAME ; ç ; C

fbz ' >n¶ ¥ «ÆjA^-a¥ -Nfb·X< «Æf '·fMS « 'w""f-¥
 § - < t '^-a¥ ... f i ; C
 fbt '^-a¥ ... f i // i A' f t ; W > z ¶ ¥ -N t v / @ <
 ¶¶§ 'fb^-a¥ « , ¶b-t^-a¥ i C

...% 'æ // i A" >n, l, "L""fU>"f- u... "fa« /@/
 (SEEK/AMS) ""¥ /@^ i C

∅
 fp"G-zα~¥, > /H' ¥[...~^D;A«h· ^-a¥ <O¶ ,@ Tfi i A
 ¥f> t£-N u¥ fa^-a¥ ' >CD TEXT",@ T/§/W;C

>n>
 t '^-a¥ /E f i ¥ i t Q^ t ; C i l % - 20¶ / W i S S
 - > 'T'M^-a¥ t] 'w i ¶ i ^ i C

f ° ¶b-t " -fW"

— f ° ¶b-t ¥ \fl

>Y MD'. CD TEXT "-/W"" "-fW" i A > ... i X / ° ·M§ ¥ \fl
 fia'mfW'. f-fW" ¶WβL fr t ; A α ^ ¥ Bf ° ¶b-t ¥ \
 fl / w t Q ¥ · ¶ i ; A « h ^ a ¥ « / W f ° ¶b-t "" / "fie^-a¥ f p_B % 'æ // i A « f (SEEK/AMS) ""¥ /@^ i C · §
 / U ; C ' >n" f , mfi § Y ^ P ¶ i ¥ f i C

- ° -/w t Q S · « f i i l > Y , "-fW" / w t Q i ' w < ^ - a ¥ ¶
 ¥ i ^ i A S Y ^ - a ¥ "-fW" i C
- f - ¥ / w , g S - f i i l > Y , f - ¥ / w t Q i ' w < ^ - a ¥ ¶
 ¥ i ^ i A S Y ^ - a ¥ f - f W i C
- ° < / U (SOURCE) « ¶ s z MD'. CD TEXT i A "-
 fW" ' . f - ¥ fW" "" ^ - a ¥ i a ^ - 0 t] ' w f ' w i C

>Y-z« / U (DSPL) « ¶ s § - ^ - a ¥ ¶ ¥ i A « h / E
 % -N ¥ \fl t] ' w f b ¥ · ¶ i > < O ^ M D ; i A CD TEXT ∅
 "" "-fW" ' . f - f W t £ - N f ° ¶b-t^-a¥ i C

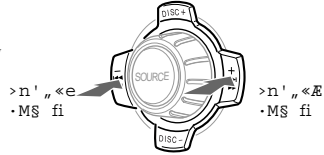
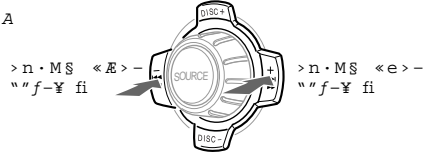

∅
 >Y^a¥ « / W X X t { t s l m l m l ; i s i m i i i ; A
 « h " ¥ / w a „ F " - " ¶ i Y ' , ¥ % " f / E fl ¶ i / @ a B § @ ; C

1 ...% 'æfi i A « / U (MENU) i C

2 / ^ · _ « / U (DISC/PRST) ""¥ /@^ " % f ^ - a ¥
 i SA . SCRL - OFF i ; C

3 « / U (SEEK/AMS) "" i l i ^ i ^ ^ ¥ H z
 i SA . SCRL - ON i ; C

4 « / U (ENTER) i C

>næfil f ° ¶b-tfi i Afb/W>zαβ/ j A z
 i SA . SCRL - OFF o § Y ¥ i C

∅
 f t a ' - a f t t \ f h f r t ^ - C D TEXT "- i A ¥ i f l · | o ¥ ^ f p / U
 "<" p ; G
 - / @ t i / f r t ^ / E ^ a ¥ i C
 - f ° ¶b-t i] ^ - a ¥ i ^ ¥ \fl / E _ S @ ¥ . i C

§ ¥X " -

iX " - ¨

- †s- /F/@ ¨`¥ CD/MD ,, mfi ;A%«-«
(DISC/PRST) "¥ /@^ ¥H ¨ ' >n " - ;C
- «e ¨ `¥ CD/MD ,, m// " " ' >n " -SY¶ } '1
...% 'æ ;C

/~ . _...% 'æ f- /1

iX /~ . _ 'æ >

¥D // "CD ;A • 'æ ¨ " Yfi ;AS¥-Nf ° /~ _
...% 'æ ;C /~ . _ 'æ > ¥i ¨ iG

- REP-1 V /~ . _ /@ > " f- ;C
- REP-2 V /~ . ¨ `¥ CD/MD ,, m// @-i " - ;C

...% 'æ // ;A /~ . _ ① (REP) f -a ¥ " // ¥X + {
' >n " " † } 'w ;C



*; SREP-2 ¨ ¥uf†fbts- /F/@ > ' , /@ > ¥H/W ¨ CD ¥
,, mfi ;A' , †s- /F ¨ > ' , ¨ > ¥H/W ¨ MD ; ¥
, mfi f†fi ~ ;C

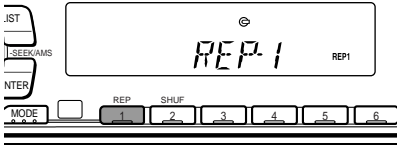

/~ . _...% 'æ ¶ } '1 ;C

>n f ^ ¨ ¥ ¨ - 'æ > ... f ; fi ; A% - ¨ REP SOFF ¨
S ¥ ¥ i ; C

¥H¥ • N¶¶¶§ ' ...% 'æ f- ¥

iX ¥ ¨ ...% 'æ ¥ \fl

¥i ¨ iG

- SHUF-1 V ¥ • N¶¶¶§ 'fa...% 'æ • «e " - / " " f- /1 ;C
- SHUF-2 V ¥ • N¶¶¶§ 'fa...% 'æ • «e ¨ `C ¨ /MD , ,
, m / " " f- /1 ;C
- SHUF-ALL V ¥ • N¶¶¶§ 'fa...% 'æ ' f † ¨ `C ¨ /MD
, , , m / " " ' f † " " f- /1 ;C

...% 'æ // ;A /~ . _ ② (SHUF) f -a ¥ " // ¥X + {
' >n " " † } 'w ;C

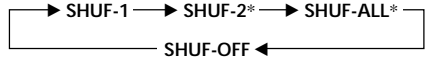

*; SSHUF-2 ¨ M ; SHUF-ALL ; ¨ ¥uf†fbts- /F/@ > ' ,
/@ > ¥H/W " ¨ `¥ CD ,, m ; A' , †s- /F ¨ > ' , ¨ >
¥H/W " ¨ `¥ MD ,, mfi f†fi ~ ;C

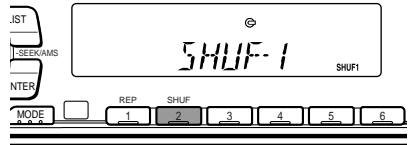

¥ ¨ ...% 'æ ¶ } '1 ;C

>n f ^ ¨ ¥ ¨ - 'æ > ... f ; fi ; A% - ¨ SHUF-OFF ¨
S ¥ ¥ i ; C

...- O C D ; X " - O - ¥ \ f l

i ; - a ¥ , / E f i ¥ \ f l C D , , , m i ^

- z f l ¥ , > / H - M ¥ , f W " " □ C - i " ... - O i C / @
" - † f h ¥ i ¥ H z Ø Ø f r t ^ ; C > Y - z C D ... - O i A
< h ¥ i ¥ H † q , L f W " · M S " - i]] † i ^ ; A □ ^ ¥ B z
< ' w " " f - ¥ ... % ' a i] † † i ^ ; C

1 ¶ } ' l ... % ' a > n ¥ [... ^ D " " " - ; C

2 < (MENU) i A M < E / ~ _ < (DISC/PRST) " " ¥
/ @ ^ f - a ¥ N A M E E D I T ; □ i] f W " % S z L i ^ ; C

3 < / U (ENTER) ; C

f W " % S z L ... f i

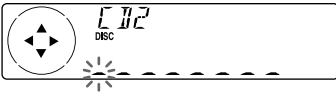

4 z Ø / J f r t ^ ; C

1 / ~ _ < (DISC/PRST) " " ; i i ^ > - ¥ H z
> n " " f r t ^ ; C
(A → B → C → ... Z → 0 → 1 → 2 →
... 9 → + → - → * → / → \ → > → <
→ . → _ →)

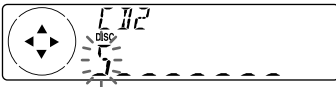

> Y / ~ _ < (DISC/PRST) " " ; i i ^ > - i A f r t ^
S ¥ ¥ H < / ~ ¶ ¶ S ' - a ¥ i C
> Y - z > n f b f r t ^ / S ¶ i z Ø / J / @ > " - f i ; A ¥ i z
i S _ i □ i] / U f E % u i ^ ; C

2 f b S □ ' > n " " f r t ^ < E ; A < (SEEK/AMS)

" " ; i i ^ > - i C
/ U / @ > f r t ^ S Y _ { ^ { ; C

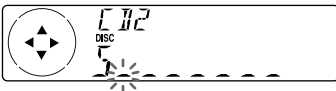

f p " G < / (SEEK/AMS) " " ; i i ^ > i A < e / @
f r t ^ S Y _ { ^ { ; C

3 > < % ~ □ B ~ 1 ' M □ B ~ 2 S @ ¥ H z Ø / J ¥ f W
" i C

5 > n f ^ □ · ¶ † q " C D ... % ' a / E f i j i ; A % - < f
(ENTER) ; C

> n >
> n f i l E ' , S S f W " f i ; A % - < □ C > f r t ^ z Ø Ø q i S U
f E % u i ^ ; C
• Y t ¥ ~ ` f † / @ > / E " k C D ¥ [... ^ D i C S Y < (UST) □ <
¥ H Y N · □ B ^ D ' M } C /] ¥ i < / (LIST) □ < ¥ H Y N · □ B ~ J
5 " " S @ ¥ H S " , f o ¥ [... ^ D S @ i C
• S Y □ ^ / E - a ¥ , / E f i ¥ \ f l " " " ; A f p " G † s - / F □ † ^ f † ,
¥ \ f l " " C D , , , m f i ; A /] f l f b " / / ... E D □

- a ¥ " - O - ¥ \ f l

... % ' a C D ' , C D T E X T " - f i ; A < (DSPL)
' ; C



... % ' a C D ' , C D T E X T " - f i ; A □ C f , < / U
(DSPL) ' ; A ¶ ¥ - / ~ f p / U i G

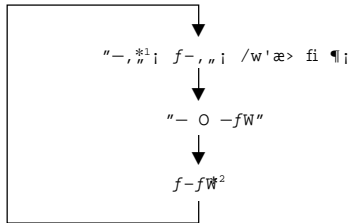

*1 • † s - / F / @ > z ' ' E D , , , m f i ; C
*2 > Y † s - / @ > O z ' ' " E B T E X T \ f l " " C D , , , m
f i ; A · ... % ' a E D T E X T " - f i ; A , C D T E X T , E T
- N ¥ X † { f b ^ a ¥ < / W i C

fil f " - O -¥\fl

1 /~·_< (SOURCE) ¥H¿ i@D i¤iC

2 /~·_< (MODE) ¥H¿ CD,, ,m;C

3 < (MENU) ;A M<E/~·_< (DISC/PRST) ""¥ /@^ f -ª¥ N&NAME DEL ;¤;|SR Efw" i^;C

4 < /U(ENTER) ;C

5 /~·_< (DISC/PRST) ""¥ /@^ ¥H¿ >nSR E "" "-fw;C

6 < f (ENTER) 2< ~` ;C , fw" SY+Qfil E;C >Y>nfil E¤ ¥ffw" ;A&->«%~BMBÖ~J6 S@;C

7 < (MENU) ¢ f, ;C ¥» SYf^¤ ·¶†qCD...&'æ/Lf; ;C

∅ · > /H-M¥, ...- Ohl Efi ;A> «D" TEXT;E T-N ¥Xt{fbª¥ < /WiC

†q„Lfw" ·M§ " -

;XfC^ ¥\fl ;]-a¥./E fi ¥\fCD", ,m ' . MD , , ,m;^

-z¥i¥H„ /w,g« 'w¥./Efw" "" "-¤¥, f„¥\ fl ;Cf†^ "-†~§ fw" "", † ,E T;A&- ¢E;S... O CD;¤;|†~12¶i^;C

1 < /U(LIST) ;C

< · «e...&'æ "- " « 'w" fw" SYXt{fbª¥ < /WiC

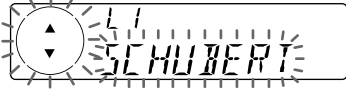

· -z „CD TEXT "- « 'w "-†~§ fw" fi ;A ¥f-N u¥ ' > ¢ CD TEXT;E T;C

2 /~·_< (DISC/PRST) ""¥ /@^ f § ¢ ' >n" "-;C

3 < /U(ENTER) ¥H...&'æ "-;C

- ∅
- /@¥, <Y/@ "-fw" /wtQ-5¥ ~`«E;Aª¥ SYf^¤ ·¶†q...&'æ/Lf; ;C
- ...&'æMD ' . CD TEXT "-fi ;A/Eª¥ f-¥ fw" ;C
- >Y CD/MD, , ,m/"¤Sf† "-;A«QSDISQ¤SYXt{fbª¥ < /WiC
- >Y "-¤Sf† « 'w¥./E fi ;A«hª¥ < /W§Y ;S*****;¤;C
- fb...&'æMD ' . CD TEXT "-//;A¥ifl ·|ft<Y¤`fr¥ L "kª¥ ;C
- fp"G „ ` ¥...- "æ "-,E T;A«h-NNOT READ;¤ ;j¤S^-¤æ;^;C

2 « 'w" " f-¥ ...% 'æ

iXf-fiw¥\fl

i|-a¥./Æ fi ¥\fl CD,,m|^

>y-z " " -...- O;A<h¥i,, ¥» ¶if †] 'w;A
/§,1,,L/£>n" "f-¥ '...% 'æ-z¿ " "f-¥ ;C

1 ¶} 'l...% 'æ>n¥[...-^D" " -;C

2 « /U(MENU) ;A M<<Æ/~/·_<(DISC/PRST) " "
¥ /@^ f -^a¥ BANK SEL ;□;C

3 « (ENTER) ;C

f-fiw%szL... fi



4 "f-/l¥[...-^D;C
1 /~/·_<(SEEK/AMS) " "¥ /@^ ¥H¿ >n¥[
...-^D" "f-/l;C

2 /~/·_<(ENTER) ¥H¿ ;LAYS ;□'.
;SKIP;□;C

5 /~/·_□B~J4< ' f†" "f-/l†] 'w;A
'æ;^'. ;SKIP;□;],1¶V;^;C

6 « (MENU) □ f ;C
„SYf^□ ¥¿-'CD'æ> ... f ;C

- -z† fh¥i< 24 "f-¥ †] 'w;A;□' M; SKIP;□... f ;C
- -z/£fl fb/@-CD/W" " ' f†f-¥ §;†] 'w;A;□' f ;C

¶" " ...% 'æ< 'w" " f-¥

-z¥i¥H¿ ;G

- ; BANK-ON ;□; X...% 'æ-af† PSLAY ;□†] 'w" " f-¥ ;C
- ; BANK-INV ;□; Inverse; X...% 'æ-af† SKIP ;□†] 'w" " f-¥ ;C

1 ...% 'æ//;A< (MENU) ;A M<<Æ/~/·_<(DISC/PRST) " "¥ /@^ f -^a¥ BANK-ON ;□;A
; BANK-INV ;□'. ; BANK-OFF ;□;C

2 /~/·_<(SEEK/AMS) " " ;] ; ^ f -^a¥ ' >n
" " †] 'w;C

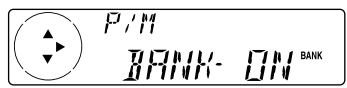

3 « (ENTER) ;C
...% 'æ-N-q • «e" "f-¥ †§ <Æ¶} 'l ;C
>n f^□ ¥¿-'æ> ... f ;fi ;Afb;A¿
; BANK-OFF ;□;SY¥i ;C

f <>

f ° O - „q»O

iX† □.‰ ∫ O -¥\flBTM i^

¥» ¥i∫ «H,„† -j” „q»O;A□^« • ¥f> ””

Wt+v¶¶§'¥[¥H O -;Cfb□C/@"FMd/W¶] FM2;AFM3;AAM1 'M AM2;^† fh¥ifs ƒ> „q»O;C

§i>|

• fb r¶fi„L {//>n‰ ∫ „q»Ofi iA ”%-□^¥.† □.‰ ∫ O -¥\fl iA¥H§K o¥”□^<G;C

1 /~·_« (SOURCE) ¥H∫ ‰ ∫ „iC
□Cf,« /U(SOURCE) iA`n•‰- /~fp/U;G

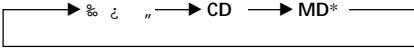

*>Y¥...†s- < †”∫ `”,,miA¥»¶ ¥ -N/E• /-^¥ iC

2 /~·_« (MODE) ¥H∫ ”i<q;C
□Cf,« /U(MODE) iA”i<q~ /~fp/U;G



3 « /U(MENU) iA M«E/~·_«(DISC/PRST) ”¥ /@^ f -^¥ B\$M i□;C

4 « /U(ENTER) iC
¥» « • „q»O” Wt+v¶¶§'-N„q»Ofs xfb...~fr« ¶s/W;C M«E;A¥» o¥X;§„`”`n;□;A, †]'wtQ fs x;C

- °
- ¥» /Efl fs x«H,„•Lfiz” „q»O;C>Y¶”- f<□ / ...~X> „q»O;A«h<Ya...~fr« ¶s/~-N«Oflda ¥H«e”†]'w;C
- • -^¥ « /W-^¥ /@> ...~frfi iA¥» •|-q• «e-^¥ ””...~fr¶}'lfs x„q»O;C
- >Y¥» /”□Sf†, ,AD¶AS¥a~z« / (SOURCE) iA/] ¶”-^¥ ‰ ∫ „i<q;C

¶” O -' >n” ” „q»O

-z¥i¥H« • -z∫ ”¶¶§'iA† fhH8'w FM „q»O;¶M1;AFM2 'M FM3fU 6> i^iA'M† fh 12> AM;¶M1 'M FM2fU 6> i^ „q»O;C

1 /~·_« (SOURCE) ¥H∫ ‰ ∫ „iC

2 /~·_« (MODE) ¥H∫ ”i<q;C

3 « (SEEK/AMS) ”¥ /@^ ¥H‰ /J-z•Q>nfs x f b...~fr« ¶s/W” „q»O;C

4 « f ' >n” ”...~fr« ¶(S)j f (6) i^f -^¥ i MEM i□;C
...~fr« ¶s« ¥ §Y¥X† {fb-^¥ « /W;C

°
>Y-z, „~fbfp/@...~fr« ¶s/Wfs x¥t/@> „q»O;A«h¥H «efs/J” „q»O-N†Qfi∫ E;C

f<-¥' 0 -" " „q»0

1 /~·_« (SOURCE) ¥H¿ % ¿ „iC

2 /~·_« (MODE) ¥H¿ "i<q;C

3 « /Ufsf†' >n„q»0"..."~fŋ«(1) f (6) i†C

>n»

« /U (DISC/PRST) "¥ /@^ ¥H«K« • fsfbfs x „ //""¥ŋS - f<„q¥xij]„w<ø·M\$ ¥\fl i^iC

>Y-z/£fl - f<„w†]“ „q»0

« /U (SEEK/AMS) "¥ /@^ ¥H·M\$ „q»0;]f iSMONO-OFF;ø\$Y¥i;C
 *% ¿ ¥\fl i^iC
 • ¥» - f<ø „q»Ofi ;A-%·Y\$Y -/ iC/·_«
 (SEEK/AMS) "¥ /@^ f - f<ø ' >n" „q»0;Œ *% a- f< W†X IF AUTOŒ\fl

ø

>Yf *% ¿ -/ / W`c;A¥i¥ (MENU) ;A M«E
 /~·_« (DISC/PRST) "¥ /@^ f -a¥LLOCAL;ø;]¥»fa
 ·M\$... f;ij^iC M«E;A«(SEEK/AMS) "¥;]i^i^ ¥H¿
 ;LOCAL-ON;ø;C« / (ENTER) ;C
 ¶"«H„„S-j" „q»0/~·|†Q- f<iC

>n»

• ¿ ;SOCAL-ON;ø;†]wfi ;A· „·M\$ ø „q¥xfi ;A
 \$Y~a¥ ;S·SEEKø;C
 • >Y-z" „D·Q>n f<-¥" „q»0 W†v;A«(SEEK/AMS) ""
 ¥ /@^ f -a¥ ' >n" W†v;] / *% ¿ i^iC

>Y FM¥ -Ø`n" f<> "<"p/£ø}

iX† f `n... f; i

1 fb f<> //;iA« (MENU) « ¶s;A M«E/·_«
 (DISC/PRST) "¥ /@^ f -a¥MØNO-
 OFF ;ø;C

2 « (SEEK/AMS) "¥;]i^i^ f -a¥MØNO-
 ON ;ø;C

> `n" <"p-øø \$ %;A f - fø† f Sŋ;†;S
 -a¥ fi;¥¿;i^iC

3 « (ENTER) ;C

>n f^ø ¥¿-... f;fi ;AfbøØ/Ø;A¿

iSMONO-OFF;ø\$Y¥i;C

fp"G ø¥~/z'Z;A¥» ¥F;AUTOø¥\fl «K
 fl f 'fa% flU- f< W†v&d† ¥H` \$K/z'Z ,`n;Cf„
 fi ;A<Yø FM¥ -Ø`n...s...¥ifl - fø† f `n;Cfp"G
 >n-¥¥ -Ø`n...s...% ;A%-/ 'fa\$ ¥f†]
 ;SWIDE;ø;]...e"i-a;^iC

1 f<> //;iA« (MENU) ;A M«E/·_«
 (DISC/PRST) "¥ /@^ f -a¥ IFS AUTO;ø;C

2 « (SEEK/AMS) "¥;]i^i^ f -a¥ WIDE ;ø;C

3 « /U (ENTER) ;C

ø

• ;]w/F...e"i-a" W†v«H„ - f<%d#W;†;øø
 f;ij^fi ;A¥ifl ø¥^ø/z'Z ,`n;C

fs x,,q>OfW"X,,q>O O -¥\fl

-z¥i „□C> L&u„q„q>O< 'w/@> fW" □^-N¥(LIST) □ < ¥N· □B`J`M`J`C/}Yi< f(LIST) □ < ¥N < /W;C-z¥i< □C> „q>O† fh⊗>'frrt-“fW " iC

fs x,,q>OfW"

1 % /J-z>nfs x□ fW" " „q>O;C

2 < /U(MENU) ;A M<E/˘·_<(DISC/PRST) f -a¥ iNAME EDIT;□;C

3 < (ENTER) ;C



4 ;□/Jfrrt-;C

1 /˘·_<(DISC/PRST) " " ;i;˘;i^˘ ¥H¿ ' >n" frrt-;C (A → B → C → ... Z → 0 → 1 → 2 → ... 9 → + → - → * → / → \ → > → < → . → _)

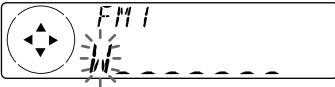

>Y/˘·_<(DISC/PRST) " " ;i;˘;i^˘ ;A<hfr t-¥Y¥H< /˘·_¥S˘-a¥ ;C >Y-z>nfbfrrt- /\$¥;fldf†/@> " -fi ;A<h¥5 ;s;˘;□;i|/UfE&u;˘;iC

2 fb·M\$ □ ' >n" frrt-«E;A< /U (SEEK/AMS) " " ;i;˘;i^˘ ;C /U/@> frrt- _ {^;iC

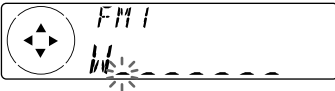

fb" G< (SEEK/AMS) " " ;i;˘;i^˘ ;A<e/@> frrt-¥Y _ {^;iC

3 <«%˘□B`1`M□B`j2` \$@;A¥H¿□/J¥ fW " iC

5 >n f^□ ¥¿-`f<> ... f;fi (ENTER) ;C

>n> •>nfil £' \$ \$ fW" fi ;A&-< □C> frrt-¿□/J;S;˘;□;i|/U fE&u;˘;iC •¥E¥~` f†/@> /E`k¥. ' ¥} `lfs/J„qYxfW" ;CS (LIST) □ < ¥N· □B`J`M`J`C/}Yi< f(LIST) □ < ¥N -a¥ □B`J`5" \$@¥HS„f□ \$@;iC -a¥ „q>OfW"

fbf<> fi ;A< (DSPL) < ¥;s;C

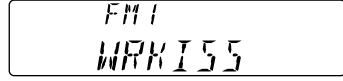

□Cf, < / (DSPL) < ¥;s;A¥ ¥ - /˘fp/U;G „q>OfW" ↔ W†v

* >Y„q>OfW" ¥„tQfs/J;□; \$NAME ;□SYfb-a¥ < /WYX†{L< ~˘;iC

fil £„q>OfW"

1 % /J>n' ¥hfW" " „q>O;C

2 < /U(MENU) ;A M<E/˘·_<(DISC/PRST) f -a¥ ;NAME DEL ;□;C

3 < (ENTER) ;C

4 < f (ENTER) < ¥;s2< ~˘;iC

fW" \$Y†Qfil £;iC >Y>nfil f□ ¥LfW" ;A<h¿-<«%˘□B`J`" \$@;iC

5 < (MENU) □ f, ;C ¥> \$Yf^□ ·¥†qf<> /Lf; ;C

• ' ¥h/F' f†„qYxfW" fi ;ASYfb□B`J`¥ ;\$□ NAME ;□;i| LfW" i^;iC

†q„LfW” •M§ „q»O” ¥\fl

α ¥f¥\fl

1 < /U(LIST) < ¶s/ø□L;C
< • «e% /J” „q»O' « 'w” fW” SY¥Xt{fb~a¥
< /W;C

/]¥i¥,- ´ f;--□ ”--□ „i]¿ `´¥ i^;C

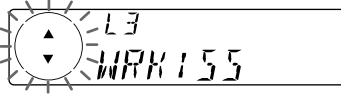

”- ´ f;--□ „¶K...-^-

2 /~_« (DISC/PRST) ”¥ /@^ f § □ ' >n” fa¶K/Wfp/U;C
„q»O;C
' ¿ „q¥x□S« 'wfW” fi ;A Wtv\$Y¥Xt{ ' -a¥ «
//;C

¥i H- ´ f;--□ ””fw,“<”p;A-N...-^- A•

3 < /U(ENTER) < ¶s¥H% /J' >n” „q»O;C

ø
/@¥„„q»OfW” ' . Wtv~a¥5/F`^;A~a¥ « \$Yf^□
•¶†q/Lf;C

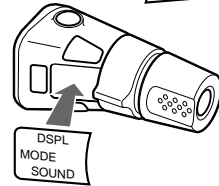
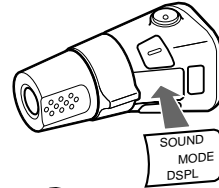

α`¥,- ' f i--α "

‡q„L- ' --α i]SEEK/AMS --α `i^

‡q„L« £« ¶s'Mi '- ' --α `¥i `a-
f i--α „iC
-z¥iα`¥,- ' f i--α „--α ¿ CD/MD, ,
,miC

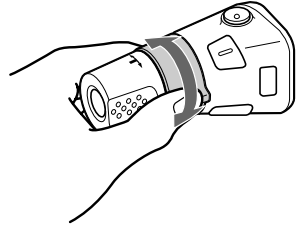

‡q„L« £« ¶s
i]SOURCE « ¶s'MMODE « ¶s i^

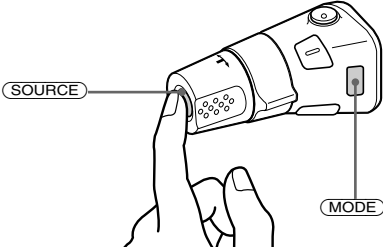

u...`fa- ' /@/U--α ` ;A M«Æ^P¶}¥f iA¥H«K iG
•MS " -/W"" « 'wf-¥ iC- ' α^« f --α
` ;A`%f ·MS α f-¥ //"" « 'wf ,miA M«Æ^P
¶}--α ` ¥H¶} 'L...:æ iC
•f ` % ¿ „q>O iC- ' α^« f --α ` ;A¥H·MS
« 'w"" „q>O iC

‡q„L- /Jα^- ' --α ` `i
i]PRESET/DISC --α ` i^

αCf,« /U(SOURCE) « ¶s iA`n•%~ /~fp/U iG
% ¿ „ → CD → MD*

* >Y¥...ts- < ‡"¿ ` ` , ,miA, ¶ ¥ -N/£• /-ª¥ iC

« /U(MODE) « ¶s iA §@/£f i~ /~fp/U iG
•% ¿ „ iEM1 → FM2 → FM3 → AM1 → AM2
•CD , , ¶¶;C D1 → CD2 → ...
•MD , , ¶¶;M D1 → MD2 → ...

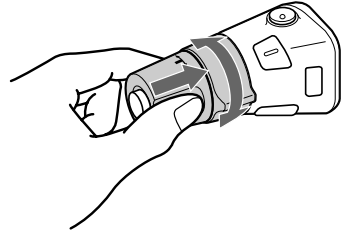

* >Y¥...ts- /W< • "¿ ` ` ¥ ‡]t~ ;A\$Y/E-ª¥ ‡α¶¶L /Jα^- ' --α ` ;A¥H«K iG
¥ iC

•- f< O -fb...~fr« ¶s/W"" „q>O iC
•§ « " -iC

□ ¥f §@
 ^ *VOL--□`
 ¥H% ,`> ¶q;C

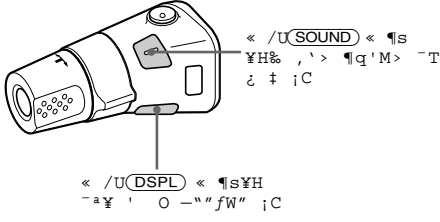
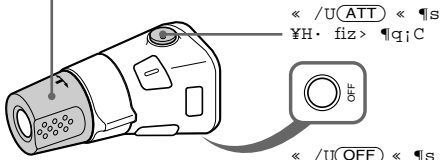

>n>
 fp"G-zαTafi" "I/1~ ~¶}^ αSC†] >†\$U;^f
 ,m;A/@'w%-fb^ -...αTafi/ "/\$«E;αOFF) □ < ¥H^
 -...fi ~` < ¥ ;C

§ - §@/LfV
 --□ ` " §@/LfV<O¥X...t«et] 'w"" ;Afp/U,,
 ' ¥ ;C

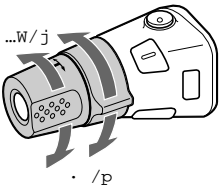

>Y> >n-N- ` f;--□ „fw, .fb' fV%L¶b""¥k
 ...;A-z¥i¥Hα--□ ` " §@/LfV f' ;C

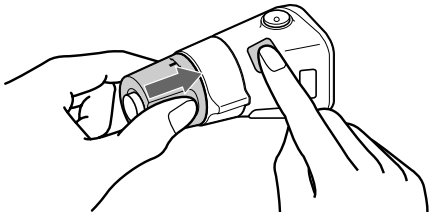

fb- ` ;VOL ;α--□ ` "fPfi « (SOUND)
 « ¶s 2< ~` ;C

>n>
 -z/lyi¥HY,¥» `a--□ ` " §@/LfV;]2L< †`
 >¶"";SS ` -> -T'M-a¥ †] 'w;α;^;C

%, ` > -Tfls ' °

-z¥i¥H% , `§C> ;B "> ;B¥>¿ -'M-a` fls'' ;C
 □C> `n·%§;¥i¿Wf fs x§C> 'M "> „q¥>;C

1 />·_« (SOUND) < ¶s¥H¿ >n% ,`""¶ ¥ ;C
 □Cf,« /((SOUND) < ¶s;A¶ ¥ - /`fp/U;G
 BAS ;]§C> ;→ TRE;] "> ;→ BAL;]¥"iV¥k;^
 → FAD;]«e;V«E;^

2 « (SEEK/AMS) ""¥ /@^ ¥H% ,`' ¿ ""¶
 ¥ ;C
 ¥,-' --□ „% a fi ;A«(SOUND) α^ -'
 VOL - ¶s;C

∅
 ¿ /F¶ ¥ /\$«E;A¶·¥b/"¶if % a ;C

· fiz > ¶q

« /U- ` f;--□ „' .¥d/øfi»-- (ATT)
 « ¶s;C
 ;\$ATT-ON;□« ¥ \$Y'I«G/øøL;C

>n« ·_> ¥ ""> ¶q/ ¥>fi ;A%-fA« /U/@f,
 (ATT) < ¶s;C

>n>
 § αTafi„q, ""//¶;„q`lts-ATT &ufi ;A«h· □
 „q, fi ;A „-Nf '· /p> ¶q;]„q, · > ¥\d ;^;C

§ - > -T'M-a¥ ‡]'w

-z¥i‡]'wfp/U¶ ¥ iG

SET;]‡]'wi^

•CLOCK;]fi ~^;]‡]t&¶i^

•BEEP;X¥•¶}'.^ ‡;]S„„^i~ si`n¥\fl iC

•RM;]- ' fi--□ „i^S;X - ' fi--□ „--□
` „ §@/Lfv;C

iXz; iNORM;□;A¥H«K« /u...t‡]'w/Lfvα~¥...

- ' fi--□ „iC

iX• -z-N- ' fi--□ „fw, ,fb' fv%L¶b"¥k ...
fi;A%-z RBV;□;C

DIS;]-a¥ i^

•D.INFQ]`d>«„E T;^f¶fi -a¥ fi ~`M...%`æ...
fi (ON);C

•M.DSPL;]‡ -a¥; i^¥X' ¥.¶}'.^ ‡;]t -a □ §C> %u;C¥D-BASS-□ ` ¥i« fie' fa¥h¥[-j
¥; iC

•A.SCR;]f ¶b-t; i^;] flD¶i^

fp"G- ¥./@z `¥ ¥\tv'æ/j „f /E¥./„, 'æ/j „iA«K/£
O„`n;C

1 « /U(MENU) iC

2 /~•_« (DISC/PRST) "¥ /@^ f -a¥ ' >n¶
¥; iC

□Cf,« /U(DISC/PRST) "¥;]i-i^ iA¶ ¥ - % a §C> f-%u
/~fp/U;G

CLOCK → BEEP → RM → D.INFO → M.DSPL →
A.SCR*
*/E...%`æCD/MDfi; A; t o a ' ¶ ¥ -N/E•/ -a¥; iC

' -a¥ "¶ ¥ -Nf] `n•% /Efpf ft' /Efp;C

>n>

¥u>n« (DISC/PRST) "¥ /@^ □ < ;A«K¥i`tt fa
fbfU" ti;]ø;]S;T;□;A;]DIS;□;A;]SIM;□;]`æ> ...
fi; i^; A'M;]DIT;□;]S;L... fi; i^; /S¶; ¶if /`«; iC

3 « /U(SEEK/AMS) "¥;]i~i^ ^ ¥Hz ' >n"¥
‡]'w;]□ fp¶¶' . OFF; i^;C

4 « (ENTER) iC

• ... fi;]‡]'wS„„f□«E;A-a¥ S¥f□ •¶;]tq...%`æ/;
fi; iC

...W-j §C> ;X D-BASS;]D fi; §C> i^

-zfl "Y% □ tM f -jft/O" §C> iC

D fi; §C> ¥\fl /æ¶'t. " ...W-j §C> ;AS fl ...W-j

-af‡ Uf-%u" §C W«H, „iC

S¥α~"q`n«O«øfp/@> ¶q; A-z/ fl § tM fa~¥

'M% , ' §C> iC

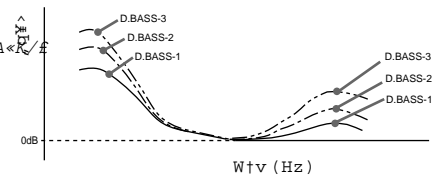

/~•_« (D-BASS) f -a¥ « /W¥Xt{/F' >n §C>
„q¥; i;]A2; A'. 3^; C

>n, ffi; iA%-z Di; BASS-OFF; □;C

fp"G §C> `n> ¥çflu/F; A%-z , §Sçfi~TG BASS
‡]'w' . % /p> ¶q; iC

†M... †s- „
 >Y¥» »P«e`O/S¶i`“†s- „/£ fitb;A«h¥»
 ¥ifl /£fl ¥¿-`/uS@;C< □ / †o” -i`p o¥”iA%-<
 /U(OPEN) ¥·¶}«e`O;A M«ÆS ¥f□±/U□^¥.~ f† s
 “o”· “Æ- †M... †s- „iC/`~¥./O„L/j;CS_«h;A
 †s- „¥ifl ·|†Q·l^a;C

«O i

§ ·««O I ·

§ ·««O I ·fi ;A¥†¶·%T«O' □~¥.``«O I ·»P
 > «O I ·`“fw ...< fP;C>Y«O I ·¿N`_iA%- ,<d
 „q·%†s- □^fA§ ·««O I ·;C>Y«O I ·§ ·««Æ/S†Q
 ¿N`_iA«h¥ifl <O/“†; <G> ;Cf„fi ;A%-fV“ “æ”
 Sony,g P ¿ , ;C

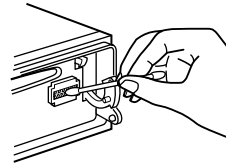

¥D

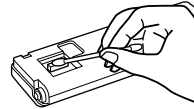

«e“O”>I†;

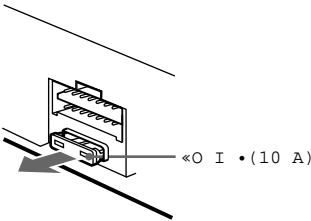

∅
 • < /Ffw¥ _□E;Afb†M... †s- „/S«e;A †^ †< o ‘ □
 -q`I/1¶}^ /W□æ¥X`_` ;C
 • /d E/£>n¥./ « “%- ~†N†s- „'.¥ f “ ~ , , ,m;C

~ §i
 /`/~□~¥. ^B'wfw ...¶W„L¥» “ -a«O I ·fw
 ...~“«O I ·;A§_«h·|·l^a¥» ;C

1. 0123456789

1. 0123456789
 1. 0123456789
 1. 0123456789

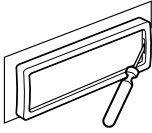

2. 0123456789
 2. 0123456789

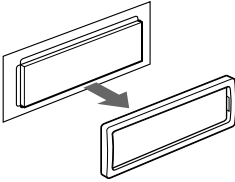

3. 0123456789
 3. 0123456789

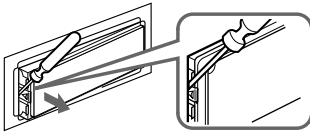

4. 0123456789
 4. 0123456789

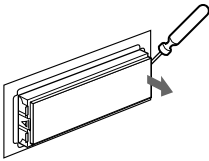

5. 0123456789
 5. 0123456789

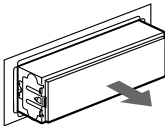

‡Wfi

CD 'æ> ‡i/
 ɑt‡, CD ...~frfi> Wɑt‡,
 «H ,/æ 90 dB
 Wtv'Q ‡ 10-20,000 Hz
 § fi « ¥i·æ>>« ¥H/U

‰ ˆ ‡i/

FM
 ‡ ˆ ‡d‡ FM ‡ ˆ ¶i„j‡G
 50 kHz/200 ¥Hž`·«
 87.5108 MHz
 j]50 kHžB¶ifi i^
 87.5107.9 MHz
 j]200 kHžB¶ifi i^
 ¥~- / ‡u‡s- „
 // W 10.7 MHz/450 kHz
 ¥i¥.~F- « 8 dBf
 ˆ « 75 dB]400 kHž i^
 «H ,/æ 66 dB]¥`-Ø`ni^iA
 72 dB]‡ f`ni^
 ˆ "i¥çflu]A kHž 0.6 β]¥`-Ø`ni^iA
 0.3 β]‡ f`ni^
 / ` « 35 dB]l kHž i^
 Wtv'Q ‡ 30-15,000 Hz

AM
 ‡ ˆ ‡d‡ AM ‡ ˆ ¶i„j‡G
 9 kHz/10 ¥Hž`·«
 531-1,602 kHz
 j]9 kHžB¶ifi i^
 530-1,710 kHz
 j]10 kHžB¶ifi i^
 ¥~- / ‡u‡s- „
 // W 10.7 MHz/450 kHz
 ~F- « 30µV

¥\tv'æ/j „‡i/
 ˆØ¥X ·>`n „ˆØ¥X
 j]¥i a-K«`‡s- „i^
 4-8f[
 ‡ /j¥\tvˆØ¥X 50 W 4;]4f[fi i^

`-Ø

ˆØ¥X `n WˆØ¥X
 „q` / ‡u~„q--□ ‡u
 ¥\tv'æ/j „--□ ‡u
 „q, ATT--□ ‡u
 > ‡ --□ §C> i 9 dβ]100 Hž i^
 „> i 9 dβ]10 kHž i^
 „q·‡ 12 V DØTɑfi,qf
 j]t- fa i^
 / /o <Ø 17β 50; 183 mm
 j]l.ej "i t`i i^
 fw, ./ /o <Ø 18β 53; 162 mm
 j]l.ej "i t`i i^
 >«¶q <Ø 1.2 kg
 ·ε□ " " ¥ fw, „M‡s- ¥.‡i¥ j]/@fiM i^
 ˆ ``" ¥ «e`O t (1)
 - ` fi--□ „
 RM-X4S
 ¥d/øfi»-- „
 RM-X91
 BUS „q`l
 j]-a/@fi RCA·i- ‡u i^
 RC-61 (1j]A)RC-62 (2 m)
 ˆ `` , , m CD·«"- i]l0"-fi i^
 CDX-8β]CDX-82qA
 CDX-7β]CDX-636
 MD·«"- j]q"-fi i^
 MDX-65
 □ ¥f-af‡Soy-BUS t, " "
 CD/MD·«"-
 > ·‡ ˆ „
 XA-C30

‡] > p'M‡Wfi > Yf‡- § iAfi//É¥t f ‡q" iC

<G> - ~ £ << n

/UfC ,<d" f+SU' , oM-zo~¥.¥» fi ¥ifl „Jc " " ^DjC
fb~¥./U>-"" ,<d" /S«e;A%- ,<d+s- 'M S@B~J<OS_¥z%TjC

•S>z

<G>	> f]i , oM/E"K
L`n;C	<ul style="list-style-type: none"> •oæfil ATT¥\fl •-N'ø , .>`n „ot+ „-a` --o ` +]'wfb// f ,m;C •¶¶fi w/EfV` `...%LjA% ,`> ¶¶qjC
O -¥\fl /"fiet+Qfil £jC	<ul style="list-style-type: none"> •„q•%u' „qf /w+Q`_¶}jC •>«% < ¶s+Q« /U/FjC →fA-N+]'wfs/J O -¥\fl jC
-a¥ < /W/£¥Xt{« ¥ jC	' o!«e"OjAo^¥BtM... +s- „jC , + -i"p;A%- o£;stM... +s- i]t~ 2z¶i^jC
LjS„`„`j;ã~ si`n;C	<ul style="list-style-type: none"> •iS„`„`j;ã~ si`n¥\fl +Qoæfil/Fz¶¶¶i^jC •fp"G- ¥./F/@z `¥`æ/j „f /£¥./" , 'æ/j „fi jA„`nSY+Q¥h. <i]j` f o Lfi~i^jC

...% 'æ CD/MD

<G>	> f]i , oM/E"K
"- L"K , /JjC	<ul style="list-style-type: none"> •/w , f+o ¥EDjC •CD "">-+Q-jf , ,/~' .¥Hø ¥fzø»~""/E"K , /JjC
...% 'æ L"K¶} 'l jC	MD •l^a/F' .CD`.../FjC
CD +Qf `~¥XjC	„ •-« ¶W„BθJjC
CD /fll -~¥XjC	« /F• „¥z~¥X "-fi jA-z/ ¥./Ofa^ +</F«e>-“O' .- "-jC →¥i« /@/U>«% < ¶s;C
S@` /£ _S@¥. jC	« /U>«% < ¶s;C
f]fi¶ `o¥~ , l jC	<ul style="list-style-type: none"> • „fw , ""o/« ¶WθXjC • „¥...+Qfw , fboTofi" + „æ>'T" +j¥ /WjC
, l > jC	"-.../F' .l^a;C
^ /E-...j;S-----j;ã« ¥ jC	£«D+s- /@-af+¥./Æ fi ¥\ED" , ,m;AS_«h«K/fll CD¥[...^DjC →« /U(LIST) o < `~jC

...S...%f<>

<G> > f]i , oM/E"K

L"K,,w+]}% z iC • -N%j%T" W+vfs/Jfs x //iC
• ...S...%<H,,/ fiz;C

/fll - f<O "q%xiC †s- „q ^/ %u--O %u;]^-f i^'. »†\$U„q•%u;]<lf i^O oTofl
`n> †Q ,> " `Z/F;C %u..W E " „ „q•%u;C]oTofl>I«Æ; ... iFM/AM/ %u" <
>>iC]^

L"Kf % z iC ...S...%<H,,/ fiz;C
→ o^%./ % z iC

i\$STiO« % {^iC • "%Tfa% z „q»O W+viC
• ...S...%<H,,/ fiz;C
→ †]'wf MONO ... fiji]†~l6¶i^iC

f<^FM...S...%//iA o%~/z'ZiC z /FWIDE... fijiC
→ § IE. fiji] 'w< IF AUTO]†~l6¶i^iC

%Xz0^-a% i] • †s- /@»Oz `CD/MD , , mfi i^
/U>z« % -N {^% ~`%¥k;A H/§-N^%o ~ %i`n;C

-a% > f] , oM/E"K

NO MAG "-† %,, ,/CD/MD , , m;C -N, .f† "—" "-† , CD/MD , , m;C

NO DISC CD/MD , , m//%,, , /J "-iC -N "- , /CD/MD , , m;C

NG DISCS f]<Yα'> f]CD/MD/fll 'æ> iC , , /J%t/@-CD/MD;C

ERROR*1 CD ^.../F'.CD, , /%e² -N CD z«z fi†b'.%z%Tfa, .CD;C

f]<Yα'> f]MD/fll 'æ> i^e , , /J%t/@-MD;C

BLANK*1 MD /WoSf†z »sf-%*iC ...%æz »sf†f-% MD;C

RESET f]<Yα'> f]CD/MD , , m/fll /u\$@;C « /U%» "»«% « ¶s;C

NO READY MD , , m"»\l†Q%·¶}MD ^ /W)\/l'.%z%Tfa, MD;C
%...†Q%z%Tfa, /J;C

HI TEMP 'P† •-« ¶W„5Q;J;C %- %O •^-« > §C5QJ%H/U;C

*1 fb MD ', CD..%æfi %X†{z0»~;A^-a% « /W·N/E•MD%¥. CD" "- , , iC
*2 fb^-a% « /W^-a% †yfaiz0»~" "- , , iC

>Y/W>z, oM/E"K L\$U' § %<"p;A%-fV\$olmby' P z , iC

Sony  line <http://www.world.sony.com/>

Sony Corporation Printed in Korea
