

Portable CD Player

Operating Instructions _____ **GB**

Mode d'emploi _____ **FR**



Atrac3plus

“WALKMAN” is a registered trademark of Sony Corporation to represent Headphone Stereo products.  is a trademark of Sony Corporation.

«WALKMAN» est une marque déposée par Sony Corporation pour représenter les produits stéréo dotés d'écouteurs.  est une marque de Sony Corporation.

D-NE510

WARNING

To prevent fire or shock hazard, do not expose the unit to rain or moisture.

Do not install the appliance in a confined space, such as a bookcase or built-in cabinet.

To prevent fire, do not cover the ventilation of the apparatus with newspapers, tablecloths, curtains, etc. And don't place lighted candles on the apparatus.

To prevent fire or shock hazard, do not place objects filled with liquids, such as vases, on the apparatus.

CAUTION

The use of optical instruments with this product will increase eye hazard.

Certain countries may regulate disposal of the battery used to power this product. Please consult with your local authority.

CAUTION

- INVISIBLE LASER RADIATION
WHEN OPEN
- DO NOT STARE INTO BEAM OR
VIEW DIRECTLY WITH OPTICAL
INSTRUMENTS

The validity of the CE marking is restricted to only those countries where it is legally enforced, mainly in the countries EEA (European Economic Area).

ATRAC3plus and ATRAC3 are trademarks of Sony Corporation.

Table of Contents

Enjoy your ATRAC CD Walkman!

Create original ATRAC CDs!	4
Music sources playable on this CD player ..	6
ATRAC3plus and ATRAC3	6
MP3 files	6
Difference between ATRAC3plus/ATRAC3 and MP3	8

Getting started

Locating the controls	9
Checking the supplied accessories	10

Playing an audio CD or ATRAC3plus/ATRAC3/MP3 files

1. Prepare your CD player.	11
2. Insert a CD.	11
3. Play a CD.	11

Playback options

Playing tracks in random order (Shuffle play)	17
Playing all files in a selected group in random order (Group shuffle play) (ATRAC/MP3 CD only)	17
Playing your favorite tracks by adding Bookmarks (Bookmark track play)	18
Playing your favorite play lists (m3u play list play) (MP3 CD only)	19
Searching for your favorite tracks/files/ groups quickly using the JOG DIAL	20

Available features

The G-PROTECTION function	21
Checking the time remaining on the CD and the number of tracks left (audio CD)	21
Checking information on a CD with ATRAC3plus/ATRAC3/MP3 files	22
Emphasizing the bass sound (SOUND)	22
Protecting your hearing (AVLS)	23
Locking the controls (HOLD)	23
Turning off the operation beep sound	23

Connecting your CD player

Connecting a stereo system	24
----------------------------------	----

Connecting to a power source

Using the dry batteries	25
Using the AC power adaptor	25
Notes on the power source	26

Additional information

Precautions	27
Maintenance	27
Troubleshooting	28
Specifications	30
Optional accessories	31

GB

Enjoy your ATRAC CD Walkman!

Thank you for purchasing the D-NE510. This CD Walkman is called an “ATRAC CD Walkman,” because you can enjoy “ATRAC CDs” on it.

Create original ATRAC CDs!

You can make your own ATRAC CD.

The procedure is very simple. Just perform Steps 1, 2 and 3.

Step 1 Install

Install the supplied
“SonicStage Simple Burner”
software.



Step 2 Burn

Create a disc image and burn it on
a CD-R/RW using your PC.

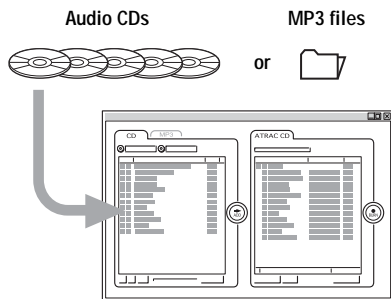

Audio data is converted to the ATRAC3plus/
ATRAC3 format by the SonicStage Simple
Burner.

How to use the SonicStage Simple Burner

Refer to the supplied booklet “SonicStage Simple Burner.”

What is an ATRAC CD?

An ATRAC CD is a CD-R/RW on which audio data compressed in the ATRAC3plus/ATRAC3 format has been recorded. About 30 audio CDs can be recorded on a CD-R/RW.* You can also record MP3 files by converting the files to the ATRAC3plus/ATRAC3 format.

* When total playing time of one CD (album) is estimated at 60 minutes and you are recording on a 700 MB CD-R/RW at 48 kbps in ATRAC3plus format.

ATRAC CD

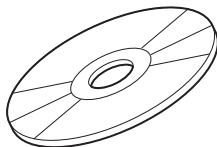

Step 3 Listen

You can enjoy listening to your own ATRAC CDs on your ATRAC CD Walkman.



You can also enjoy audio CDs on your CD Walkman.

What is the ATRAC3plus/ATRAC3 format?

Refer to pages 6 - 8 of this manual.

Music sources playable on this CD player

You can play the following 3 music sources on this CD player:

- Audio CDs
- ATRAC3plus/ATRAC3 format files
- MP3 files

Usable disc formats

You can use ISO 9660 Level 1/2 and Joliet extension format discs only.

ATRAC3plus and ATRAC3

“ATRAC3plus,” which stands for “Adaptive Transform Acoustic Coding3plus” is audio compression technology, developed from the ATRAC3 format. Though the ATRAC3plus format can compress music content to about 1/20 of its original size, you can still enjoy high quality sound. The available transfer bit rates are 64 kbps and 48 kbps.

“ATRAC3,” which stands for “Adaptive Transform Acoustic Coding3” is audio compression technology that satisfies the demand for high sound quality and high compression rates. The ATRAC3 format can compress music content to about 1/10 of their original size, which contributes to reduction of the media volume. The available transfer bit rates are 132 kbps, 105 kbps and 66 kbps.

The usable number of groups and files

- Maximum number of groups: 255
- Maximum number of files: 999

For details, refer to the supplied booklet “SonicStage Simple Burner.”

Note on saving files on the media

Do not save files in other formats or unnecessary groups on a disc that has ATRAC3plus/ATRAC3 files.

MP3 files

MP3, which stands for MPEG-1 Audio Layer3, a standard for audio files compression supported by the Motion Picture Experts Group, an ISO (International Organization for Standardization) working group, enables compression of audio files to about 1/10 of the data size of a standard compact disc. Since the MP3 encoding algorithm is public, there are various encoders/decoders that are compliant with this standard, including freeware that is available for no charge. Thus, the MP3 standard is widely used in the computer field.

The major specifications of the acceptable disc format are:

- Maximum directory levels: 8
- Acceptable characters for a file/folder name:
A - Z, a - z, 0 - 9, _ (underscore)

Notes

- When naming files, be sure to add the file extension “mp3” to the file name.
- If you add the extension “mp3” to a file other than an MP3 file, the player will not be able to recognize the file properly.
- The file name does not correspond to the ID3 tag.

The usable number of groups and files

- Maximum number of groups: 100
- Maximum number of files: 400

Settings for compression and writing software

- This CD player supports MP3 files with the following specifications: transfer bit rate: 16 - 320 kbps and sampling frequencies: 32/44.1/ 48 kHz. Variable Bit Rate (VBR) is also supported.
To compress a source for an MP3 file, we recommend setting the transfer bit rate of the compression software to “44.1 kHz,” “128 kbps,” and “Constant Bit Rate.”
- To record up to the maximum capacity, set to “halting of writing.”
- To record at one time up to the maximum capacity on media that has nothing recorded on it, set to “Disc at Once.”

Notes on saving files on the media

- Do not save files in other formats or unnecessary folders on a disc that has MP3 files.
- When a disc is inserted, the CD player reads all the information of folders and files on that disc. If there are many folders on the disc, it may take a long time for play to begin or for the next file to start playback.

Difference between ATRAC3plus/ATRAC3 and MP3

Groups and folders

The ATRAC3plus/ATRAC3 format has a very simple structure. It consists of “files” and “groups.” A “file” is equivalent to a “track” of an audio CD. A “group” is a bundle of files and is equivalent to an “album.” A “group” has no directory-type structure (a new group cannot be made within an existing group). This CD player is designed to recognize an MP3 file folder as a “group” so that it can play CD-Rs/RWs recorded in both the ATRAC3plus/ATRAC3 format and those recorded in the MP3 format with the same operation.

Displaying the track name, etc.

When playing a CD having ATRAC3plus/ATRAC3 files or MP3 files on this CD player, track names, artist names and album names are displayed. This CD player conforms to Version 1.1/2.2/2.3 of the ID3 tag format*.

*ID3 tag is a format for adding certain information (track name, album name, artist name, etc.) to MP3 files.

Notes

- This CD player cannot record music content on recordable media, such as CD-Rs/RWs.
- CD-Rs/RWs recorded in the ATRAC3plus/ATRAC3 format cannot be played on your computer.
- Playback capability may vary depending on the quality of the disc and the condition of the recording device.

Locating the controls

For details, see pages in parentheses.

CD player (front)

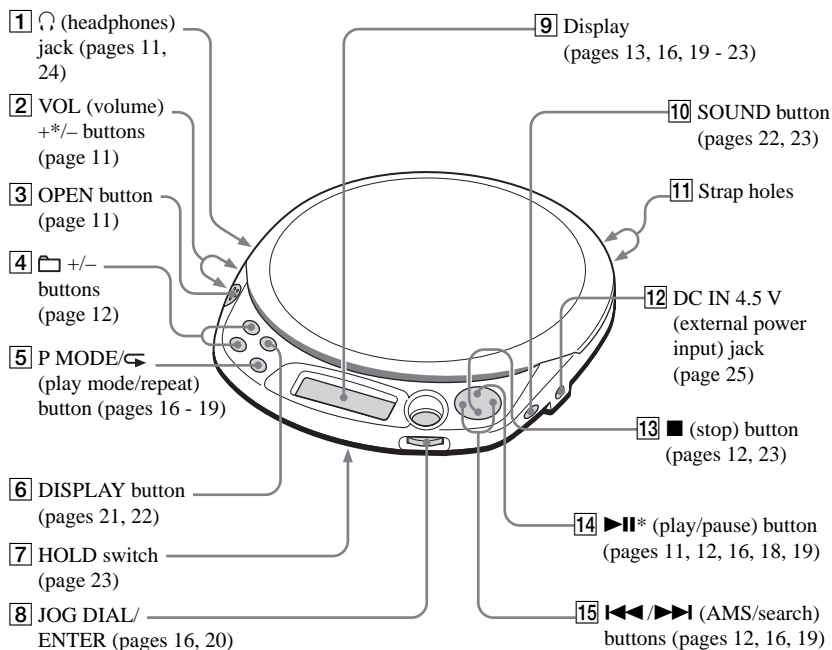

*The button has a tactile dot.

CD player (inside)

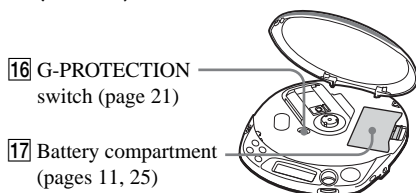

Checking the supplied accessories

Headphones/earphones (1)

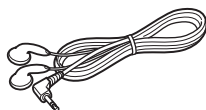

CD-ROM (SonicStage Simple Burner) (1)

User's guide for SonicStage Simple Burner (1)

Playing an audio CD or ATRAC3plus/ATRAC3/MP3 files

You can also use house current (AC power adaptor, not supplied) as a power source.

1. Prepare your CD player.

- 1 Insert LR6 (size AA) batteries.
- 2 Connect the headphones/earphones.

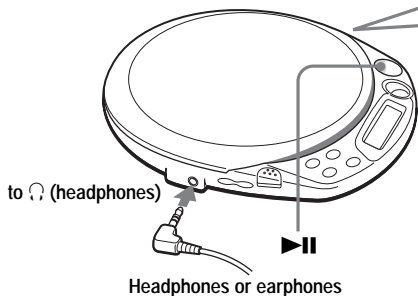

- 1 Open the battery compartment lid inside your CD player.



- 2 Insert two LR6 (size AA) alkaline batteries by matching \oplus to the diagram in the battery compartment and close the lid until it clicks into place.

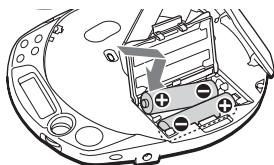

See "Using the dry batteries."

Note

Be sure to remove the AC power adaptor when using the dry batteries.

2. Insert a CD.

- 1 Press OPEN to open the lid.

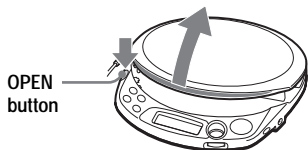

- 2 Place the CD on the tray and close the lid.

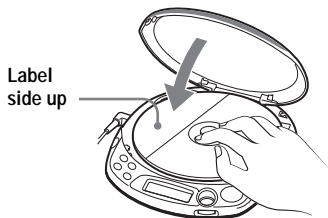

3. Play a CD.

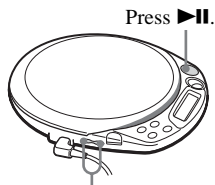

Adjust the volume by pressing VOL + or -.

(Continued)

Basic operations

To	Do this
Play (from the point you stopped)	Press ▶▶ . Playback starts from the point you stopped.
Play (from the first track)	While the CD player is stopped, press and hold ▶▶ until the play of the first track starts.
Pause/resume play after pause	Press ▶▶ .
Stop	Press ■ . ^{*2}
Find the beginning of the current track (AMS ^{*1})	Press ◀◀ once quickly. ^{*2}
Find the beginning of previous tracks (AMS)	Press ◀◀ repeatedly. ^{*2, *3}
Find the beginning of the next track (AMS)	Press ▶▶ once quickly. ^{*2, *3}
Find the beginning of succeeding tracks (AMS)	Press ▶▶ repeatedly. ^{*2, *3}
Go backwards quickly	Hold down ◀◀ . ^{*2}
Go forward quickly	Hold down ▶▶ . ^{*2}
Jump to succeeding groups ^{*4}	Press ◻ + repeatedly.
Jump to previous groups ^{*4}	Press ◻ - repeatedly.

*1 Automatic Music Sensor

*2 These operations can be done during both play and pause.

*3 After you have played the last track, you can return to the beginning of the first track by pressing **▶▶**.
Similarly, if you are at the first track, you can locate the last track by pressing **◀◀**.

*4 Only when you play an ATRAC/MP3 CD

Removing the CD

Remove the CD while pressing the pivot in the center of the tray.

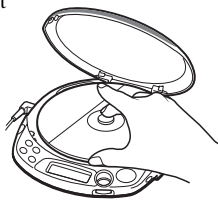

About CD-Rs/RWs

This CD player can play CD-Rs/RWs recorded in the CD-DA format*, but playback capability may vary depending on the quality of the disc and the condition of the recording device.

* CD-DA is the abbreviation for Compact Disc Digital Audio. It is a recording standard used for the Audio CDs.

Music discs encoded with copyright protection technologies

This product is designed to play back discs that conform to the Compact Disc (CD) standard. Recently, various music discs encoded with copyright protection technologies are marketed by some record companies. Please be aware that among those discs, there are some that do not conform to the CD standard and may not be playable by this product.

About the display

While the CD player is playing, the following indications appear in the display.

You can also check the remaining time, track name, etc. using DISPLAY (see pages 21 and 22).

While playing an audio CD

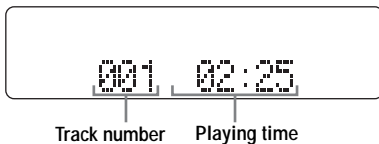

While playing an audio CD containing CD text information

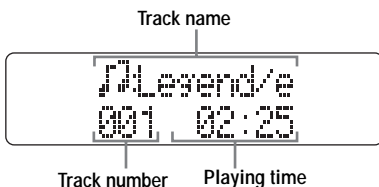

While playing an ATRAC3plus/ATRAC3 file

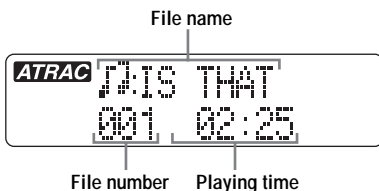

When playing an MP3 file

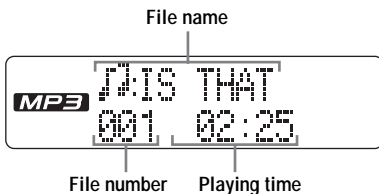

Note

Before playing a file, the CD player reads all file and group information on the CD. "READING" is displayed. Depending on the content of the CD, it may take some time to accomplish this reading.

(Continued)

Example of ATRAC3plus/ATRAC3 groups and files

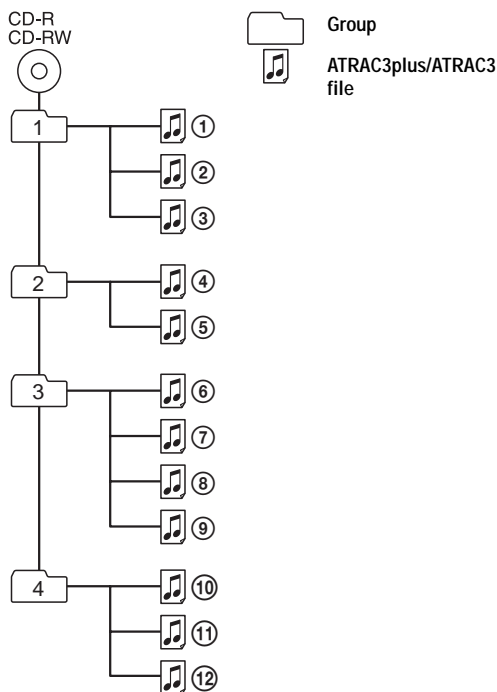

File mode	Plays all ATRAC3plus/ATRAC3 files from ①, ②, ③...⑩, ⑪, ⑫.
-----------	---

Group mode	Plays all ATRAC3plus/ATRAC3 files in the selected group.
------------	--

Notes

- Maximum number of groups: 255
Maximum number of files: 999
- The characters A - Z, a - z, 0 - 9, and _ can be displayed on this CD player.
- When referring to ATRAC CDs, "group" is equivalent to an "album" and "file" is equivalent to a "track."

Example of group structure and playing order (MP3 CD)

The playing order of groups and files is as follows:

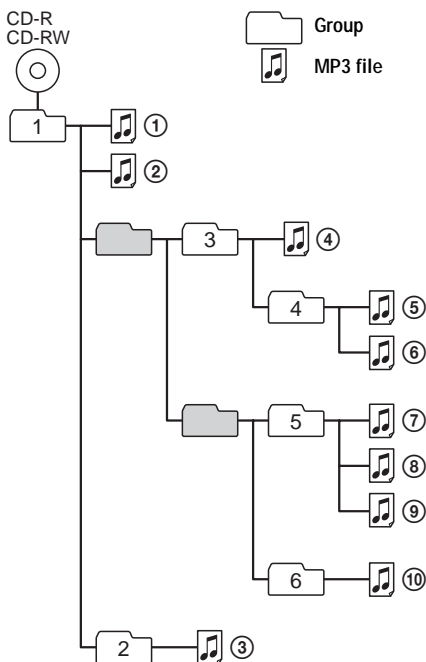

File mode	Plays all MP3 files from ①, ②, ③...⑨, ⑩.
Group mode	Plays all MP3 files in the selected group. (Example: If you select group 3, the CD player plays file ④. If you select group 4, the CD player plays file ⑤ and ⑥.)

Notes

- A group that does not include an MP3 file is skipped.
- Maximum number of groups: 100
Maximum number of files: 400
- Maximum directory levels: 8
- The characters A - Z, a - z, 0 - 9, and _ can be displayed on this CD player.
- When referring to MP3 CDs, “group” is equivalent to an “album” and “file” is equivalent to a “track.”

Playback options

You can enjoy various playback options using P MODE/↶ (play mode/repeat), JOG DIAL/ENTER, ◀▶▶▶ and ▶▶.

P MODE/↶ button

If you press the button during playback, you can change the play mode.

During playback, if you press and hold the button until "↶" appears, you can play tracks repeatedly in the play mode that was selected using P MODE/↶.

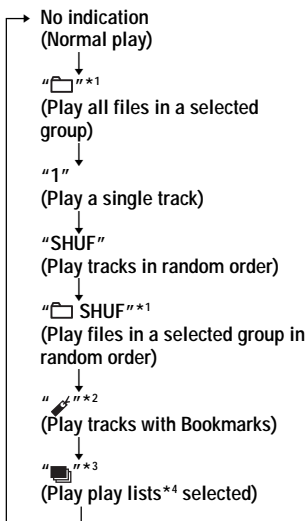

- *1 ATRAC/MP3 CD only
- *2 Only when Bookmarks have been added to the tracks/files
- *3 MP3 CD only
- *4 Play lists (m3u) recorded in MP3 format only

Display

Play mode

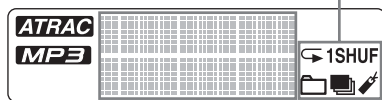

CD text information, ATRAC3plus/ATRAC3/MP3 file information, playing time, etc. are displayed.

JOG DIAL and ENTER

- **Turn JOG DIAL.**
You can select files or groups you want.
- **Press ENTER.**
You can switch the file/group search mode and also start play.

◀▶▶▶ buttons and ▶▶ button

- **Press ▶▶ or ◀◀.**
You can select a play list you want.
- **Press ▶▶.**
You can add Bookmarks and also start bookmark track play and play list play.

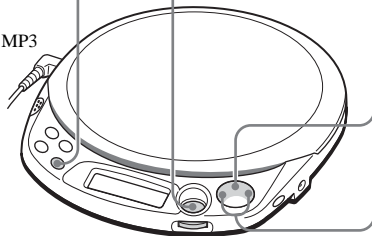

Playing tracks in random order (Shuffle play)

During playback, press **P MODE**/ repeatedly until “SHUF” appears.

When playing ATRAC3plus/ATRAC3/MP3 files

In shuffle mode, the CD player plays all files on a CD in random order.

Playing all files in a selected group in random order (Group shuffle play) (ATRAC/MP3 CD only)

During playback, press **P MODE**/ repeatedly until “ SHUF” appears.

When playing ATRAC3plus/ATRAC3/MP3 files

The CD player plays all files in a selected group in random order.

Playing your favorite tracks by adding Bookmarks (Bookmark track play)

You can add Bookmarks to up to 99 tracks for each CD. You can use this function for up to 10 CDs.



While playing ATRAC3plus/ATRAC3 files

You can add Bookmarks to up to 999 tracks for each CD (up to 5 CDs).



While playing MP3 files

You can add Bookmarks to up to 400 tracks for each CD (up to 10 CDs).

To add Bookmarks

- 1 During playback of the track to which you want to add a Bookmark, press and hold **▶||** until “ (Bookmark)” flashes in the display.
When the Bookmark has been added successfully, “” flashes slower.
- 2 Repeat step 1 to add Bookmarks to the tracks you want.

To listen to tracks with Bookmarks

- 1 Press **P MODE/⟲** repeatedly until “” flashes.
- 2 Press **▶||**.
“” lights up in the display and the playback of the tracks with the Bookmarks starts.

To remove Bookmarks

During playback of a track with a Bookmark, press and hold **▶||** until “” disappears from the display.

To check tracks with Bookmarks

During playback of tracks with Bookmarks, “” flashes slowly in the display.



Notes

- During playback of tracks with Bookmarks, tracks are played in order of track number, and not in the order you added the Bookmarks.
- If you try to add Bookmarks to tracks on an 11th CD (on a 6th CD when playing ATRAC CDs), the Bookmarks of the CD you played back first will be erased.
- If you remove all power sources, all Bookmarks stored in memory will be erased.

Playing your favorite play lists (m3u play list play) (MP3 CD only)

You can play your favorite m3u play lists.*

* An “m3u play list” is a file for which an MP3 file playing order has been encoded. To use the play list function, record MP3 files on a CD-R/RW using encoding software that supports the m3u format.

- 1** During playback, press **P MODE**/ repeatedly until  appears.



- 2** Press **◀◀** or **▶▶** to select a play list you want.



- 3** Press **▶II**.

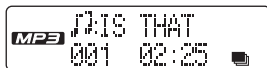

Note

You can only play the top two play lists displayed on your screen on this CD player.

Searching for your favorite tracks/files/groups quickly using the JOG DIAL

Selecting your favorite track or file

During playback, turn the JOG DIAL to select the track or the file you want, then press ENTER.

The CD player starts play.

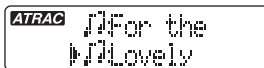

To cancel the track search

Turn the JOG DIAL to the left until "CANCEL" appears, then press ENTER.

To cancel the file search

- 1 Turn the JOG DIAL to the left until "☐:" appears, then press ENTER.
- 2 Turn the JOG DIAL to the left until "CANCEL" appears, then press ENTER.

Selecting your favorite group (ATRAC CD, MP3 CD only)

- 1 During playback, turn the JOG DIAL to the left until "☐:" appears, then press ENTER. "☐: group name" appears and the CD player enters the group search mode.
- 2 Turn the JOG DIAL to select the group you want, then press ENTER.

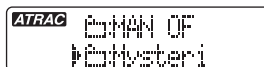

You can select the file you want by turning the JOG DIAL.

Tip

When using your CD player on house current (AC power adaptor), you can also select the group you want during stop by turning the JOG DIAL.

To cancel the group search

Turn the JOG DIAL to the left until "CANCEL" appears, then press ENTER.

Note

When using an ATRAC or MP3 CD, up to 400 file names or up to 100 group names can be displayed. If the number of files or groups surpasses these figures, a file number such as "401" or a group number such as "101" will be displayed instead of names.

The G-PROTECTION function

The G-PROTECTION function has been developed to provide excellent protection against sound skipping while jogging. When you set the G-PROTECTION switch on your CD player to “2,” the G-PROTECTION function will be enhanced compared to “1.”

To walk with the CD player and enjoy high quality CD sound using the G-PROTECTION function, set the G-PROTECTION switch to “1.” While taking harder exercise, it is recommended that you set it to “2.”

Note

Sound may skip:

- if the CD player receives stronger continuous shock than expected,
- if a dirty or scratched CD is played or
- when using poor-quality CD-Rs/RWs or if there is a problem with the original recording device or application software.

Checking the time remaining on the CD and the number of tracks left (audio CD)

Each time you press DISPLAY, the display changes as follows.

For an audio CD containing CD text information, information in parentheses also appears.

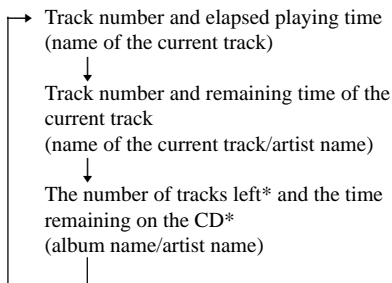

* Not displayed during Single play, Shuffle play or Bookmark track play.

Checking information on a CD with ATRAC3plus/ATRAC3/MP3 files

You can check information on a CD with ATRAC3plus/ATRAC3/MP3 files using DISPLAY.

You can also check ID3 tag information if the file has that information stored.

Each time you press DISPLAY, the display changes as follows:

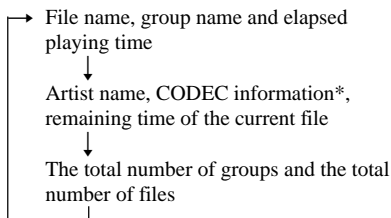

*Variable bit rate and sampling frequencies

Notes

- If the group does not have a group name, “ROOT” appears in the display.
- If the file does not have ID3 tag information, “- - -” appears in the display.

Emphasizing the bass sound (SOUND)

You can emphasize the bass-boosted sound.

Press SOUND to select “BASS ■” or “BASS ■■.”

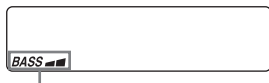
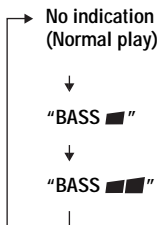

The selected sound mode is displayed.

“BASS ■■” enhances the bass sound more than “BASS ■.”

Note

If the sound is distorted when using the SOUND function, turn down the volume.

Protecting your hearing (AVLS)

The AVLS (Automatic Volume Limiter System) function keeps down the maximum volume to protect your hearing.

Press and hold SOUND until “AVLS ON” appears in the display.

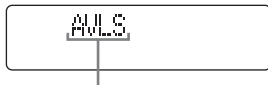

Flashes when the volume is turned up beyond a certain level.

To turn off the AVLS function

Press and hold SOUND until “AVLS OFF” appears in the display.

Note

If you use the SOUND function and the AVLS function at the same time, sound may be distorted. If this happens, turn down the volume.

Locking the controls (HOLD)

You can lock the controls on your CD player to prevent accidental button presses.

Slide HOLD in the direction of the arrow.

“HOLD” flashes if you press any button when the HOLD function is activated.

To unlock the controls

Slide HOLD in the opposite direction of the arrow.

Turning off the operation beep sound

You can turn off the beep sound that is heard from your headphones/earphones when you operate your CD player.

1 Remove the power source (AC power adaptor, dry batteries) from the CD player.

2 Connect the power source while pressing ■ for about one second or more.

To turn on the beep sound

Remove the power source and then connect the power source without pressing ■.

Connecting a stereo system

You can listen to CDs through a stereo system and record CDs on a cassette tape. For details, see the instruction manual that comes with the connected device.

Be sure to turn off all connected devices before making connections.

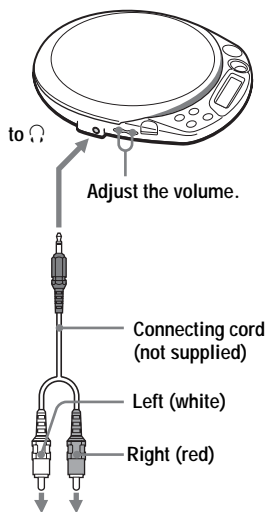

Stereo system,
cassette recorder,
radio cassette
recorder, etc.

Notes

- Before you play a CD, turn down the volume of the connected device to avoid damaging the connected speakers.
- Use the AC power adaptor for recording. If you use the dry batteries as a power source, batteries may become completely depleted during recording.
- Adjust the volume properly on the CD player and on the connected device so that the sound will not be distorted or noisy.

About the G-PROTECTION function when using the connecting cord

To record high quality CD sound, set the G-PROTECTION switch to "1."

▶ Connecting to a power source

You can use the following power sources:

- LR6 (size AA) alkaline batteries
- AC power adaptor

For the battery life, see “Specifications.”

Using the dry batteries

For inserting procedure, see “Playing an audio CD or ATRAC3 plus/ATRAC3/MP3 files.”

To remove the batteries

Remove the batteries as illustrated below.

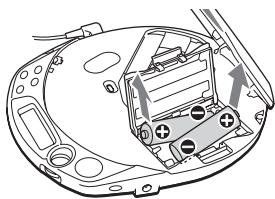

When to replace the batteries

You can check the remaining power of the batteries in the display.

Replace the batteries when “” flashes.





Lo batt*

* Beep sounds.

When the batteries are depleted, replace both batteries with new ones.

Notes

- The indicator sections of  roughly shows the remaining battery power. One section does not always indicate one-fourth of the battery power.
- Depending on operating conditions, the indicator sections of  may increase or decrease.

To attach the battery compartment lid

If the battery compartment lid is detached by an accidental drop, excessive force, etc., attach it as illustrated below.

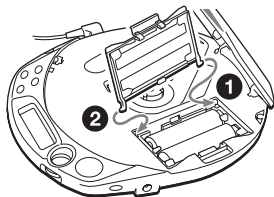

Using the AC power adaptor

Connect the AC power adaptor (not supplied) to the DC IN 4.5 V jack and an AC outlet.

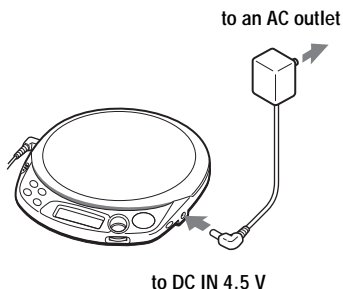

Notes on the power source

Disconnect all power sources when the CD player is not used for a long time.

On AC power adaptor

- Use only the AC power adaptor supplied. If your CD player is not supplied with the one, use the AC-E45HG AC power adaptor. Do not use any other AC power adaptor. It may cause a malfunction.

Polarity of the plug



- Do not touch the AC power adaptor with wet hands.
- Connect the AC power adaptor to an easily accessible AC outlet. Should you notice an abnormality in the AC power adaptor, disconnect it from the AC outlet immediately.

On dry batteries

- Do not throw the batteries into fire.
- Do not carry the batteries with coins or other metallic objects. It can generate heat if the positive and negative terminals of the battery are accidentally contacted by a metallic object.
- Do not mix new batteries with old ones.
- Do not use different types of batteries together.
- When the batteries are not to be used for a long time, remove them.
- If battery leakage occurs, wipe off any deposit in the battery compartment, and install new batteries. In case the deposit adheres to you, wash it off thoroughly.

Precautions

On safety

- Should any solid objects or liquid fall into the CD player, unplug it and have it checked by qualified personnel before operating it any further.
- Do not put any foreign objects in the DC IN 4.5 V (external power input) jack.

On the CD player

- Keep the lens on the CD player clean and do not touch it. If you do so, the lens may be damaged and the CD player will not operate properly.
- Do not put any heavy object on top of the CD player. The CD player and the CD may be damaged.
- Do not leave the CD player in a location near heat sources, or in a place subject to direct sunlight, excessive dust or sand, moisture, rain, mechanical shock, unlevelled surface, or in a car with its windows closed.
- If the CD player causes interference to the radio or television reception, turn off the CD player or move it away from the radio or television.
- Discs with non-standard shapes (e.g., heart, square, star) cannot be played on this CD player. Attempting to do so may damage the CD player. Do not use such discs.

On handling CDs

- To keep the CD clean, handle it by its edge. Do not touch the surface.
- Do not stick paper or tape onto the CD.



- Do not expose the CD to direct sunlight or heat sources such as hot air ducts. Do not leave the CD in a car parked under direct sunlight.

On headphones/earphones

Road safety

Do not use headphones/earphones while driving, cycling, or operating any motorized vehicle. It may create a traffic hazard and is illegal in some areas. It can also be potentially dangerous to play your headsets at high volume while walking, especially at pedestrian crossings. You should exercise extreme caution or discontinue use in potentially hazardous situations.

Preventing hearing damage

Avoid using headphones/earphones at high volume. Hearing experts advise against continuous, loud and extended play. If you experience a ringing in your ears, reduce volume or discontinue use.

Consideration for others

Keep the volume at a moderate level. This will allow you to hear outside sounds and to be considerate to the people around you.

Maintenance



To clean the casing

Use a soft cloth slightly moistened in water or a mild detergent solution. Do not use alcohol, benzine or thinner.

Troubleshooting

Should any problem persist after you have checked these symptoms, consult your nearest Sony dealer.

Symptom	Cause and/or corrective actions
The volume does not increase even if you press the VOL + button repeatedly.	→ If "AVLS" flashes in the display, press and hold SOUND until "AVLS OFF" appears in the display. (page 23)
No sound, or noise is heard.	→ Connect the plugs firmly. (pages 11, 25) → Plugs are dirty. Clean the plugs with a dry soft cloth periodically.
Certain files cannot be played.	→ You tried to play files saved in a format that is not compatible with this CD player. (page 6)
The playing time is too short when powered with the dry batteries.	→ Check that you are using alkaline batteries and not manganese batteries. (page 11) → Replace the batteries with new LR6 (size AA) alkaline batteries. (page 11)
"Lo batt" appears in the display. The CD does not play.	→ Replace the batteries with new LR6 (size AA) alkaline batteries. (page 11)
"HI dc In" appears in the display.	→ Use only the AC power adaptor or car battery cord in "Optional accessories." (page 31) → Remove all power sources, then insert the batteries or connect the AC power adaptor again. (pages 11, 25)
The CD does not play or "No disc" appears in the display when a CD is placed in the CD player.	→ The buttons are locked. Slide the HOLD switch back. (page 23) → The CD is dirty or defective. → Check that the CD is inserted with the label side up. (page 11) → Moisture condensation has occurred. Leave the CD player aside for several hours until the moisture evaporates. → Close the lid of the battery compartment firmly. (page 11) → Make sure the batteries are inserted correctly. (page 11) → Connect the AC power adaptor to an AC outlet securely. (page 25) → Press ► after one second or more has passed since the AC power adaptor was connected. → The CD-R/RW is blank. → There is a problem with the quality of the CD-R/RW, recording device, or application software. → The files in two or more formats are recorded on the same CD-R/RW. (page 7)
"HOLD" flashes in the display when you press a button, and the CD does not play.	→ The buttons are locked. Slide the HOLD switch back. (page 23)

Symptom	Cause and/or corrective actions
Playback starts from the point you stopped. (resume function)	→ The resume function is working. To start play from the first track, press ▶ during stop until the first track starts playing, or open the lid of the CD player. Or remove all power sources, then insert the batteries or connect the AC power adaptor again. (pages 11, 12, 25)
Rustling noise is heard from the CD.	→ Close the lid of the battery compartment firmly. (page 11)
When using with a connected stereo system, the sound is distorted or noisy.	→ Adjust the volume of the CD player and the connected device. (page 24)
During playback of an ATRAC CD or MP3 CD, the CD does not rotate but you can hear the sound normally.	→ The CD player is designed to stop the rotation of an ATRAC CD or MP3 CD during playback to reduce the power consumption. The player is not malfunctioning.
"NO FILE" appears in the display after ▶ is pressed or the lid of the CD player is closed.	<ul style="list-style-type: none"> → There are no ATRAC3plus/ATRAC3/MP3 files in the CD. → A CD-RW from which the data has been erased is being used. → The CD is dirty.
When closing the lid of the CD player, the CD starts to rotate.	→ The CD player is reading the information on the CD. The player is not malfunctioning.
The LCD display becomes hard to see or slows down.	→ You are using your CD player at high temperatures (above 40°C/104°F) or at low temperatures (below 0°C/32°F). At room temperature, the display will return to its normal operating condition.
"  " is flashing quickly in the display, and you cannot locate the beginning of the track or the specific point in the track.	→ The CD player has entered the Bookmark track play. Press P MODE/  repeatedly until "  " disappears from the display.

Specifications

System

Compact disc digital audio system

Laser diode properties

Material: GaAlAs

Wavelength: $\lambda = 780 \text{ nm}$

Emission duration: Continuous

Laser output: Less than $44.6 \mu\text{W}$

(This output is the value measured at a distance of 200 mm from the objective lens surface on the optical pick-up block with 7 mm aperture.)

D-A conversion

1-bit quartz time-axis control

Frequency response

20 - 20 000 Hz ± 1 dB (measured by JEITA CP-307)

Output (at 4.5 V input level)

Headphones (stereo minijack)

Approx. 5 mW + Approx. 5 mW at 16Ω

Power requirements

For the area code of the model you purchased, check the upper left side of the bar code on the package.

- Two LR6 (size AA) batteries: 1.5 V DC $\times 2$
- AC power adaptor (DC IN 4.5 V jack):
U, U2, CA, CA2, E92, MX2, TW2 and CA2/C models: 120 V, 60 Hz
CED, CED/4, CE7, CE7/C, EE, EE1, E, E13 and E13/2 models: 220 - 230 V, 50/60 Hz
CEK model: 230 V, 50 Hz
AU2 model: 240 V, 50 Hz
EU8, EU8/C, JE.W, E18, KR4 and EE8 models: 100 - 240 V, 50/60 Hz
HK4 model: 230 V, 50 Hz
CNA model: 220 V, 50 Hz

Battery life*1 (approx. hours)

(When you use the CD player on a flat and stable surface)

Playing time varies depending on how the CD player is used.

When using two Sony alkaline batteries LR6 (SG) (produced in Japan)

	G-PROTECTION function	
	"1"	"2"
Audio CD	50	45
ATRAC3plus files*2	80	80
MP3 files*3	75	75

*1 Measured value by the standard of JEITA (Japan Electronics and Information Technology Industries Association)

*2 When recorded at 48 kbps or 64 kbps

*3 When recorded at 128 kbps

Operating temperature

5°C - 35°C (41°F - 95°F)

Dimensions (w/h/d) (excluding projecting parts and controls)

Approx. $136.0 \times 26.3 \times 156.3 \text{ mm}$
($5 \frac{3}{8} \times 1 \frac{1}{16} \times 6 \frac{1}{4} \text{ in.}$)

Mass (excluding accessories)

Approx. 202 g (7.2 oz.)

US and foreign patents licensed from Dolby Laboratories.

Design and specifications are subject to change without notice.

Optional accessories

AC power adaptor	AC-E45HG
Active speaker system	SRS-Z1
Car battery cord	DCC-E345
Car battery cord with car connecting pack	DCC-E34CP
Car connecting pack	CPA-9C
Earphones	MDR-E931LP MDR-EX71SL MDR-Q55SL

Your dealer may not handle some of the accessories listed above. Please ask the dealer for detailed information about the accessories in your country.

AVERTISSEMENT

Pour prévenir tout risque d'incendie ou d'électrocution, ne pas exposer l'appareil à la pluie ou à l'humidité.

N'installez pas l'appareil dans un espace confiné comme dans une bibliothèque ou un meuble encastré.

Afin d'éviter tout risque d'incendie, ne pas couvrir les ailettes de ventilation de cet appareil avec des journaux, des nappes, des rideaux, etc. Ne pas poser de bougies allumées sur l'appareil.

Afin d'éviter tout risque d'incendie et d'électrocution, ne pas poser d'objets remplis de liquide, vases ou autre, sur l'appareil.

INFORMATION

A pleine puissance, l'écoute prolongée du baladeur peut endommager l'oreille de l'utilisateur.

ATTENTION

L'utilisation d'instruments optiques avec ce produit augmente les risques pour les yeux.

Certains pays peuvent appliquer des dispositions différentes pour l'élimination des piles qui alimentent ce produit. Veuillez consulter vos autorités locales.

PRECAUTIONS

- UN RAYONNEMENT LASER INVISIBLE EST EMIS LORSQUE L'APPAREIL EST OUVERT
- NE PAS REGARDER LE RAYON LASER FIXEMENT NI DIRECTEMENT AVEC DES INSTRUMENTS D'OPTIQUE

La marque CE est valable uniquement dans les pays où elle a force de loi, c'est-à-dire principalement dans les pays de l'EEE (Espace économique européen).

ATRAC3plus et ATRAC3 sont des marques de Sony Corporation.

Table des matières

Prenez contact avec votre Walkman ATRAC CD et faites-vous plaisir !

Créez des CD ATRAC inédits !	4
Sources musicales pouvant être reproduites sur ce lecteur CD	6
ATRAC3plus et ATRAC3	6
Fichiers au format MP3	6
Différence entre ATRAC3plus/ATRAC3 et MP3	8

Mise en route

Emplacement des commandes	9
Vérification des accessoires fournis	10

Lecture d'un CD audio ou de fichiers ATRAC3plus/ATRAC3/MP3

1. Préparez votre lecteur CD.	11
2. Introduisez un CD.	11
3. Lancez la lecture d'un CD.	11

Options de lecture

Lecture des plages dans un ordre aléatoire (Lecture aléatoire)	17
Lecture de tous les fichiers d'un groupe sélectionné dans un ordre aléatoire (Lecture aléatoire d'un groupe) (CD ATRAC/MP3 uniquement)	17
Lecture de vos plages préférées en ajoutant des signets (Lecture des plages comportant des signets)	18
Lecture de vos listes de lecture préférées (Lecture de la liste m3u) (CD MP3 uniquement)	19

Recherche rapide de vos plages/fichiers/ groupes préférés à l'aide de la commande rotative (JOG DIAL)	20
---	----

Caractéristiques disponibles

Fonction G-PROTECTION	21
Vérification du temps restant sur le CD et du nombre de plages restantes (CD audio)	21
Vérification des informations d'un CD contenant des fichiers ATRAC3plus/ATRAC3/MP3	22
Accentuation des graves (SOUND)	22
Protection de l'ouïe (AVLS)	23
Verrouillage des commandes (HOLD)	23
Désactivation du bip sonore	23

FR

Raccordement de votre lecteur CD

Raccordement d'un système stéréo	24
--	----

Raccordement d'une source d'alimentation

Utilisation de piles sèches	25
Utilisation de l'adaptateur secteur	25
Remarques sur la source d'alimentation ...	26

Informations complémentaires

Précautions	27
Entretien	27
Dépannage	28
Spécifications	30
Accessoires en option	31

Prenez contact avec votre Walkman ATRAC CD et faites-vous plaisir !

Nous vous remercions d'avoir fait l'acquisition du D-NE510. Ce Walkman CD est appelé « Walkman ATRAC CD » car il vous permet d'écouter des CD au format ATRAC.

Créez des CD ATRAC inédits !

Vous pouvez réaliser vos propre CD ATRAC.

La procédure est très simple. Il suffit de suivre les étapes 1, 2 et 3.

Etape 1 Installation

Installez le logiciel
« SonicStage Simple
Burner » fourni.



Etape 2 Gravage

Créez une image disque et gravez-la sur un CD-R/RW à l'aide de votre PC.

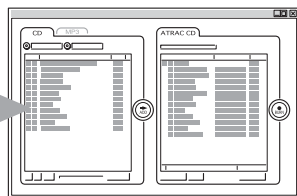
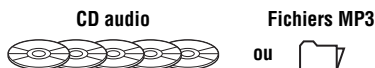

Les données audio sont converties au format ATRAC3plus/ATRAC3 à l'aide du logiciel SonicStage Simple Burner.

Comment utiliser le logiciel SonicStage Simple Burner

Reportez-vous à la brochure « SonicStage Simple Burner » fournie.

Qu'est-ce qu'un CD ATRAC ?

Il s'agit d'un CD-R/RW sur lequel des données audio compressées au format ATRAC3plus/ATRAC3 sont enregistrées. Il est possible d'enregistrer environ 30 CD audio sur un CD-R/RW.* Vous pouvez également enregistrer des fichiers MP3 en les convertissant au format ATRAC3plus/ATRAC3.

* Lorsque la durée totale de lecture d'un CD (album) est estimée à 60 minutes et que vous effectuez l'enregistrement sur un CD-R/RW d'une capacité de 700 Mo à 48 kbps au format ATRAC3plus.

ATRAC CD

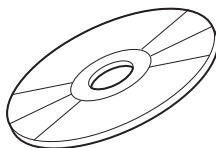

Etape 3 Ecoute

Vous pouvez écouter vos propres CD ATRAC sur votre Walkman ATRAC CD.



Vous pouvez également y écouter des CD audio.

Qu'est-ce que le format ATRAC3plus/ATRAC3 ?

Reportez-vous aux pages 6 à 8 de ce mode d'emploi.

Sources musicales pouvant être reproduites sur ce lecteur CD

Ce lecteur CD est compatible avec les trois sources suivantes :

- CD audio
- Fichiers au format ATRAC3plus/ATRAC3
- Fichiers au format MP3

Formats de disques pouvant être utilisés

Vous pouvez uniquement utiliser des disques au format ISO 9660 niveau 1/2 avec extension Joliet.

ATRAC3plus et ATRAC3

« ATRAC3plus », dont l'acronyme anglais est « Adaptive Transform Acoustic Coding3plus », est une technologie de compression audio développée à partir du format ATRAC3. Ce format permet de compresser des musiques à environ 1/20 de leur taille d'origine sans altérer l'excellente qualité du son. Les débits de transfert binaire disponibles sont 64 kbps et 48 kbps.

« ATRAC3 », dont l'acronyme anglais est « Adaptive Transform Acoustic Coding3 », est une technologie de compression qui allie à la fois une excellente qualité du son et des vitesses de compression élevées. Ce format permet de compresser des musiques à environ 1/10 de leur taille initiale, ce qui permet de réduire le volume du support. Les débits de transfert binaires disponibles sont 132 kbps, 105 kbps et 66 kbps.

Nombre de groupes et de fichiers pouvant être utilisés

- Nombre maximum de groupes : 255
- Nombre maximum de fichiers : 999

Pour plus de détails, reportez-vous à la brochure fournie avec le logiciel « SonicStage Simple Burner ».

Remarque concernant la sauvegarde des fichiers sur le support

Ne sauvegardez pas des fichiers dans d'autres formats ou des groupes inutiles sur un disque contenant des fichiers ATRAC3plus/ATRAC3.

Fichiers au format MP3

MP3, qui correspond à MPEG-1 Audio Layer3, est un format standard supporté par le groupe de travail de l'ISO (organisation internationale de normalisation) Motion Picture Experts Group et permettant de compresser des fichiers audio. Il permet de compresser des fichiers audio à environ 1/10 de la taille des données d'un disque compact standard. Etant donné que l'algorithme de codage MP3 est librement accessible, il existe de nombreux logiciels de codage/décodage compatibles avec ce format standard, dont certains sont gratuits. Le format standard MP3 est par conséquent largement utilisé dans le domaine informatique.

Les principales caractéristiques d'un format de disque acceptable sont :

- Niveaux de répertoire maximum : 8
- Caractères acceptés pour un nom de fichier/dossier :
A - Z, a - z, 0 - 9, _ (tiret bas)

Remarques

- Lorsque vous nommez un fichier, n'oubliez pas d'ajouter l'extension « mp3 » à la fin du nom.
- Si vous ajoutez l'extension « mp3 » à un fichier qui n'est pas un fichier MP3, le lecteur ne pourra pas l'identifier correctement.
- Le nom du fichier ne correspond pas au tag ID3.

Nombre maximum de groupes et de fichiers

- Nombre maximum de groupes : 100
- Nombre maximum de fichiers : 400

Réglages pour le logiciel de compression et d'écriture

- Ce lecteur CD supporte les fichiers MP3 présentant les caractéristiques suivantes : débit de transfert binaire de 16 à 320 kbps et fréquences d'échantillonnage de 32/44,1/ 48 kHz. Le débit variable (VBR) est également supporté.
Pour compresser une source destinée à un fichier MP3, nous vous recommandons de régler le débit de transfert binaire du logiciel de compression sur « 44,1 kHz », « 128 kbps » et sur le mode « Constant Bit Rate » (débit binaire constant).
- Pour enregistrer à la capacité maximale, activez « halting of writing » (arrêt de l'enregistrement).
- Pour enregistrer en une seule fois à la capacité maximale sur un support vierge, sélectionnez « Disc at Once » (disque entier).

Remarque concernant la sauvegarde des fichiers sur le support

- N'enregistrez pas de fichiers dans d'autres formats ou des dossiers inutiles sur un disque contenant des fichiers MP3.
- Lorsqu'un disque est inséré, le lecteur CD lit toutes les informations des dossiers et des fichiers qui se trouvent sur ce disque. Si ce dernier contient de nombreux dossiers, il se peut que la lecture soit longue à démarrer ou que le passage au fichier suivant soit long.

Différence entre ATRAC3plus/ATRAC3 et MP3

Groupes et dossiers

Le format ATRAC3plus/ATRAC3 présente une structure très simple. Il se compose de « fichiers » et de « groupes ». Un « fichier » correspond à une « plage » d'un CD audio. Un « groupe » englobe plusieurs fichiers et correspond à un « album ». Un « groupe » ne présente pas une structure de type répertoire (il est impossible de créer un nouveau groupe à partir d'un groupe existant). Ce lecteur CD est conçu pour identifier un dossier de fichiers MP3 en tant que « groupe », ce qui permet de lire des CD-R/RW enregistrés au format ATRAC3plus/ATRAC3 et au format MP3 à l'aide de la même procédure.

Affichage du nom de la plage, etc.

Lorsque vous reproduisez un CD comportant des fichiers ATRAC3plus/ATRAC3 ou MP3 sur ce lecteur CD, le nom des plages, le nom des artistes et le nom des albums sont affichés. Ce lecteur CD est conforme à la version 1.1/2.2/2.3 du format ID3 tag*.

* ID3 tag est un format permettant d'ajouter certaines informations (nom de la plage, nom de l'album, nom de l'artiste, etc.) aux fichiers MP3.

Remarques

- Ce lecteur CD ne peut pas enregistrer de musique sur des supports enregistrables, tels que des CD-R/RW.
- Les CD-R/RW enregistrés au format ATRAC3plus/ATRAC3 ne peuvent pas être lus sur votre ordinateur.
- La capacité de lecture peut varier en fonction de la qualité du disque et de l'état de l'appareil d'enregistrement.

Emplacement des commandes

Pour plus de détails, reportez-vous aux pages entre parenthèses.

Lecteur CD (avant)

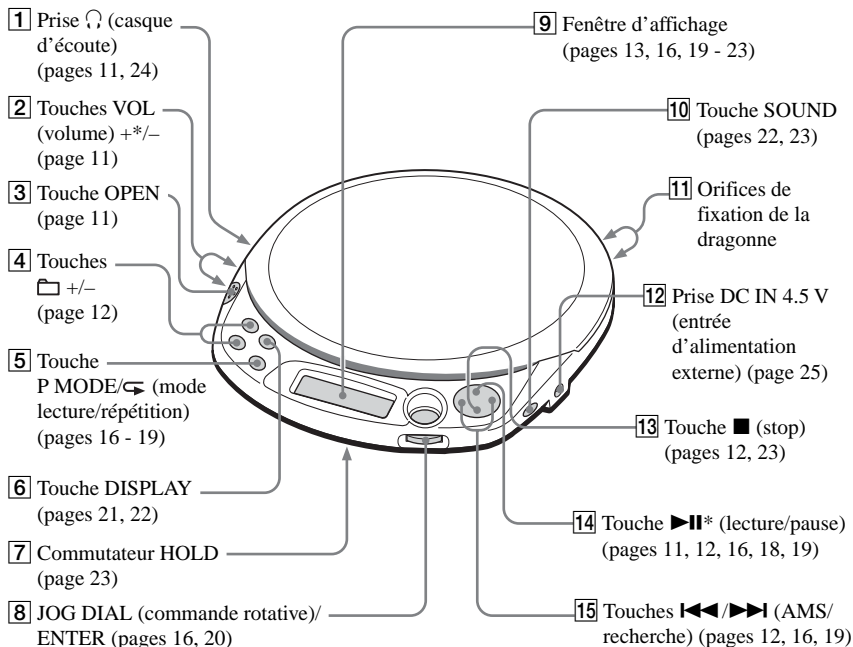

*Cette touche possède un point tactile.

Lecteur CD (intérieur)

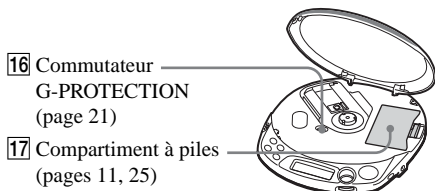

Vérification des accessoires fournis

Casque d'écoute/écouteurs (1)

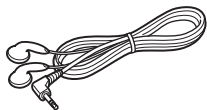

CD-ROM (SonicStage Simple Burner) (1)

Guide utilisateur du logiciel SonicStage Simple Burner (1)

Lecture d'un CD audio ou de fichiers ATRAC3plus/ATRAC3/MP3

Vous pouvez également utiliser le courant domestique (adaptateur secteur, non fourni) comme source d'alimentation.

1. Préparez votre lecteur CD.

- 1 Insérez les piles LR6 (format AA).
- 2 Raccordez le casque d'écoute/les écouteurs.

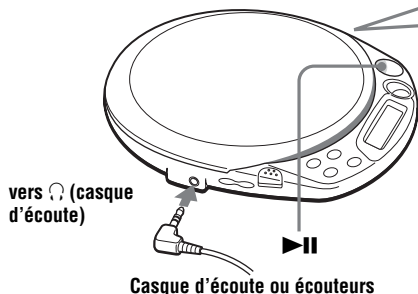

2. Introduisez un CD.

- 1 Appuyez sur OPEN pour ouvrir le couvercle.

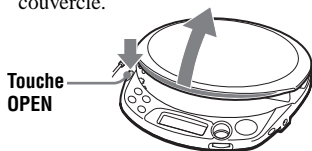

- 2 Placez le CD sur le plateau et refermez le couvercle.

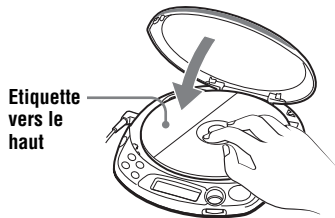

- 1 Ouvrez le couvercle du compartiment à piles à l'intérieur de votre lecteur CD.

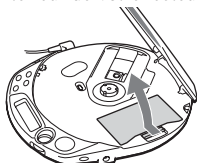

- 2 Introduisez deux piles LR6 (AA) en faisant correspondre le pôle ⊕ au schéma du compartiment à piles et refermez le couvercle du compartiment jusqu'à ce que vous entendiez un clic.

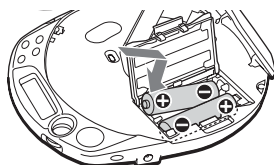

Insérez le côté ⊖ en premier (pour les deux piles).

Voir « Utilisation de piles sèches ».

Remarque

N'oubliez pas de débrancher l'adaptateur secteur lorsque vous utilisez des piles sèches.

3. Lancez la lecture d'un CD.

Appuyez sur ►||.

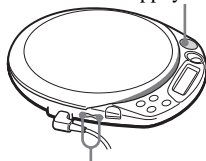

Ajustez le volume en appuyant sur VOL + ou -.

(Suite page suivante)

Opérations de base

Pour	Procédez comme suit
Lancer la lecture (à partir du point où vous vous étiez arrêté)	Appuyez sur ► . La lecture commence à partir du point où vous vous étiez arrêté.
Lancer la lecture (à partir de la première plage)	Lorsque le lecteur CD est arrêté, appuyez sur ► et maintenez cette touche enfoncée jusqu'à ce que la lecture de la première plage commence.
Faire une pause ou reprendre la lecture après une pause	Appuyez sur ► .
Arrêter	Appuyez sur ■.*2
Trouver le début de la plage en cours (AMS*1)	Appuyez une fois sur ◀◀ rapidement.*2
Trouver le début des plages précédentes (AMS)	Appuyez sur ◀◀ plusieurs fois de suite.*2, *3
Trouver le début de la plage suivante (AMS)	Appuyez une fois sur ▶▶ rapidement.*2, *3
Trouver le début des plages suivantes (AMS)	Appuyez sur ▶▶ plusieurs fois de suite.*2, *3
Retourner rapidement en arrière	Maintenez ◀◀ enfoncée.*2
Avancer rapidement	Maintenez ▶▶ enfoncée.*2
Passer aux groupes suivants*4	Appuyez sur ◻ + plusieurs fois de suite.
Passer aux groupes précédents*4	Appuyez sur ◻ - plusieurs fois de suite.

*1 Détecteur automatique de musique

*2 Ces opérations peuvent être effectuées indifféremment en mode de lecture et de pause.

*3 Lorsque la lecture de la dernière plage est terminée, vous pouvez revenir au début de la première plage en appuyant sur ▶▶|. De même, vous pouvez accéder à la dernière plage à partir de la première plage en appuyant sur ◀◀.

*4 Lors de la lecture d'un CD ATRAC/MP3 uniquement

Retrait du CD

Retirez le CD en appuyant sur le pivot au centre du plateau.

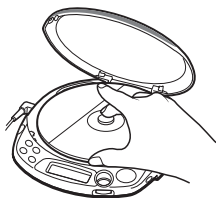

A propos des CD-R/RW

Ce lecteur CD peut reproduire les CD-R/RW enregistrés au format CD-DA*, mais les capacités de lecture dépendent de la qualité du disque et de l'état du système d'enregistrement.

* CD-DA est l'abréviation de Compact Disc Digital Audio. Il s'agit d'une norme d'enregistrement utilisée pour les CD audio.

Disques audio encodés par des technologies de protection des droits d'auteur

Cet appareil est conçu pour la lecture de disques conformes à la norme Compact Disc (CD). Récemment, différents disques audio encodés par des technologies de protection des droits d'auteur ont été mis en vente par certaines compagnies de disques. Notez bien que, parmi ces disques, certains ne sont pas conformes à la norme CD et qu'il est possible qu'ils ne puissent pas être lus sur cet appareil.

A propos de la fenêtre d'affichage

Lorsque le lecteur CD lit un disque, les indications suivantes apparaissent dans la fenêtre d'affichage.

Vous pouvez également vérifier la durée restante, le nom de la plage, à l'aide de la fonction DISPLAY (voir les pages 21 et 22.)

Pendant la lecture d'un CD audio

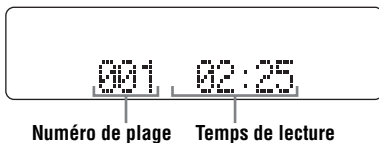

Pendant la lecture d'un CD audio contenant des informations textuelles sur le CD

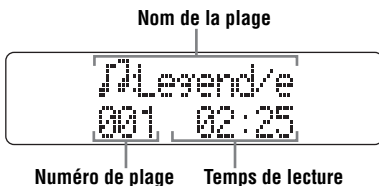

Pendant la lecture d'un fichier ATRAC3plus/ATRAC3

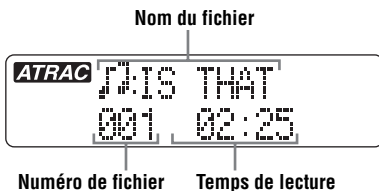

Pendant la lecture d'un fichier MP3

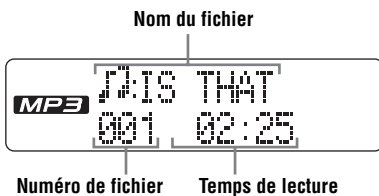

Remarque

Avant de lire un fichier, le lecteur CD lit toutes les informations relatives aux groupes et fichiers du CD.

L'indication « READING » s'affiche.

Selon le contenu du CD, cette opération peut prendre un certain temps.

(Suite page suivante)

Exemple de groupes et de fichiers ATRAC3plus/ATRAC3

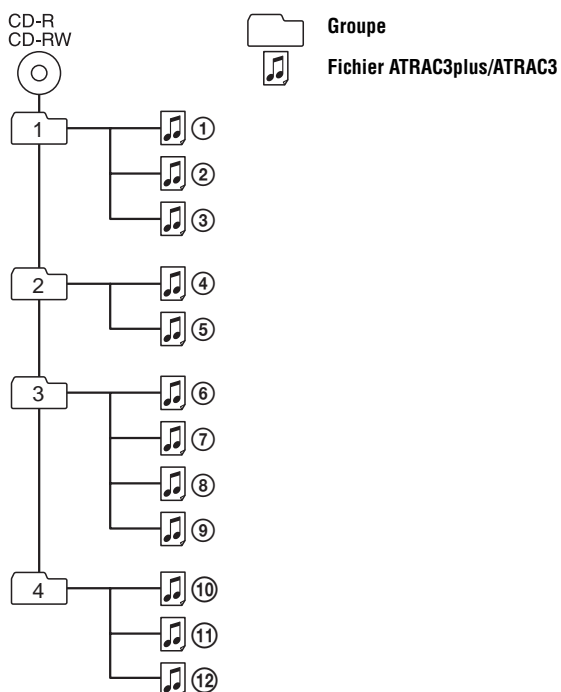

Mode fichiers	Lecture de tous les fichiers ATRAC3plus/ATRAC3 dans l'ordre ①, ②, ③ ... ⑪, ⑫.
Mode groupe	Lecture de tous les fichiers ATRAC3plus/ATRAC3 du groupe sélectionné.

Remarques

- Nombre maximum de groupes : 255
Nombre maximum de fichiers : 999
- Les caractères A - Z, a - z, 0 - 9, et _ peuvent être affichés sur ce lecteur CD.
- Pour les CD ATRAC, un « groupe » correspond à un « album » et un « fichier » correspond à une « plage ».

Exemple de hiérarchie et ordre de lecture (CD MP3)

L'ordre de lecture des groupes et des fichiers est le suivant :

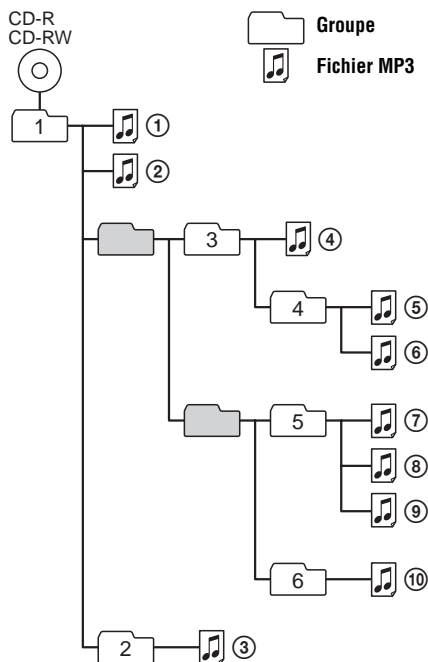

Mode fichiers	Lecture de tous les fichiers MP3 dans l'ordre ①, ②, ③...⑨, ⑩.
Mode groupe	Lecture de tous les fichiers MP3 du groupe sélectionné. (Exemple : si vous sélectionnez le groupe 3, le lecteur CD reproduit le fichier ④. Si vous sélectionnez le groupe 4, le lecteur CD reproduit les fichiers ⑤ et ⑥.)

Remarques

- Les groupes qui ne comportent pas de fichier MP3 sont omis.
- Nombre maximum de groupes : 100
Nombre maximum de fichiers : 400
- Niveaux de répertoire maximum : 8
- Les caractères A - Z, a - z, 0 - 9, et _ peuvent être affichés sur ce lecteur CD.
- Pour les CD MP3, un « groupe » correspond à un « album » et un « fichier » correspond à une « plage ».

Options de lecture

Différentes options de lecture sont accessibles avec les touches P MODE/☞ (mode lecture/répétition), JOG DIAL (commande rotative)/ENTER, ◀◀/▶▶ et ▶▶▶.

Touche P MODE/☞

Si vous appuyez sur cette touche en cours de lecture, vous pouvez changer de mode.

Pendant la lecture, si vous appuyez sur cette touche et que vous la maintenez enfoncée jusqu'à ce que « ☞ » apparaisse, vous pouvez répéter la lecture des plages dans le mode de lecture sélectionné avec P MODE/☞.

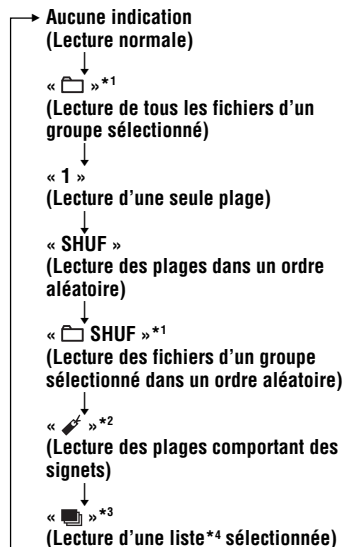

*1 CD ATRAC/MP3 uniquement

*2 Uniquement lorsque des signets ont été ajoutés aux plages/fichiers

*3 CD MP3 uniquement

*4 Listes de lecture (m3u) enregistrées au format MP3 uniquement

Fenêtre d'affichage

Mode de lecture

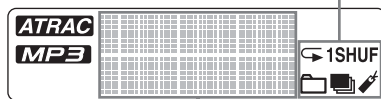

Les informations textuelles du CD, les informations du fichier ATRAC3plus/ATRAC3/MP3, le temps de lecture, etc., sont affichés.

JOG DIAL (commande rotative) et ENTER

• Tournez la commande rotative.

Vous pouvez sélectionner les fichiers ou les groupes de votre choix.

• Appuyez sur ENTER.

Vous pouvez commuter le mode de recherche de fichier/groupe et démarrer la lecture.

Touches ◀◀/▶▶ et touche ▶▶▶

• Appuyez sur ▶▶▶ ou ◀◀.

Vous pouvez sélectionner la liste de lecture de votre choix.

• Appuyez sur ▶▶▶.

Vous pouvez ajouter des signets, démarrer la lecture des plages comportant des signets et lire la liste de lecture.

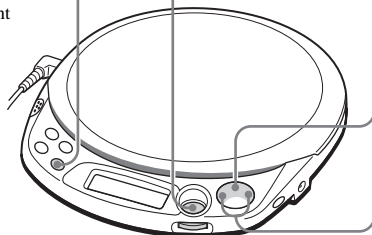

Lecture des plages dans un ordre aléatoire

(Lecture aléatoire)

Pendant la lecture, appuyez plusieurs fois sur P MODE/↔ jusqu'à ce que « SHUF » s'affiche.

Lors de la lecture de fichiers ATRAC3plus/ATRAC3/MP3

En mode aléatoire, le lecteur CD lit tous les fichiers d'un CD dans un ordre aléatoire.

Lecture de tous les fichiers d'un groupe sélectionné dans un ordre aléatoire

(Lecture aléatoire d'un groupe) (CD ATRAC/MP3 uniquement)

Pendant la lecture, appuyez plusieurs fois sur P MODE/↔ jusqu'à ce que «  SHUF » s'affiche.

Lors de la lecture de fichiers ATRAC3plus/ATRAC3/MP3

Le lecteur CD lit tous les fichiers d'un groupe sélectionné dans un ordre aléatoire.

Lecture de vos plages préférées en ajoutant des signets (Lecture des plages comportant des signets)

Vous pouvez ajouter des signets sur un maximum de 99 plages par CD. Vous pouvez utiliser cette fonction pour un maximum de 10 CD.

Lors de la lecture de fichiers ATRAC3plus/ATRAC3

Vous pouvez ajouter des signets sur un maximum de 999 plages par CD (maximum 5 CD).

Lors de la lecture de fichiers MP3

Vous pouvez ajouter des signets sur un maximum de 400 plages par CD (maximum 10 CD).

Pour ajouter des signets

1 Pendant la lecture d'une plage à laquelle vous souhaitez ajouter un signet, appuyez sur ►|| et maintenez cette touche enfoncée jusqu'à ce que «  (Signet) » clignote dans la fenêtre d'affichage.

Lorsque le signet a été ajouté, le clignotement de «  » ralentit.

2 Répétez l'étape 1 pour ajouter des signets aux plages de votre choix.

Pour écouter les plages comportant des signets

1 Appuyez plusieurs fois sur P MODE/◀ jusqu'à ce que «  » clignote.

2 Appuyez sur ►||.

«  » s'allume dans la fenêtre d'affichage et la lecture des plages comportant des signets démarre.

Pour supprimer les signets

Pendant la lecture de la plage comportant un signet, appuyez sur ►|| et maintenez cette touche enfoncée jusqu'à ce que «  » disparaisse de la fenêtre d'affichage.

Pour vérifier les plages comportant des signets

Pendant la lecture des plages comportant des signets, «  » clignote lentement dans la fenêtre d'affichage.

Remarques

- Pendant la lecture des plages comportant des signets, les plages sont lues dans l'ordre numérique et non dans l'ordre d'insertion des signets.
- Si vous essayez d'ajouter des signets aux plages d'un 11^{ème} CD (ou du 6^{ème} CD si vous reproduisez des CD ATRAC), ceux du premier CD lu seront effacés.
- Si vous coupez toutes les sources d'alimentation, tous les signets enregistrés sont supprimés de la mémoire.

Lecture de vos listes de lecture préférées (Lecture de la liste m3u) (CD MP3 uniquement)

Vous pouvez lire vos listes de lecture m3u préférées.*

* Une « liste de lecture m3u » est un fichier dans lequel l'ordre de lecture d'un fichier MP3 est codé. Pour utiliser la fonction de liste de lecture, enregistrez des fichiers MP3 sur un CD-R/RW à l'aide d'un logiciel de codage supportant le format m3u.

- 1** Pendant la lecture, appuyez plusieurs fois sur P MODE/↵ jusqu'à ce que «  » s'affiche.



Liste de lecture

- 2** Appuyez sur ◀◀ ou ▶▶ pour sélectionner la liste de lecture de votre choix.



- 3** Appuyez sur ▶II.

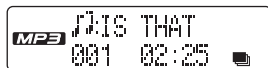

Remarque

Vous pouvez uniquement reproduire les deux premières listes de lecture affichées sur l'écran de votre lecteur CD.

Recherche rapide de vos plages/fichiers/ groupes préférés à l'aide de la commande rotative (JOG DIAL)

Sélection de votre plage ou fichier préféré(e)

En cours de lecture, tournez la commande rotative pour sélectionner la plage ou le fichier de votre choix, puis appuyez sur ENTER.

Le lecteur CD démarre la lecture.





Pour annuler la recherche de plage

Tournez la commande rotative vers la gauche jusqu'à ce que « CANCEL » apparaisse, puis appuyez sur ENTER.

Pour annuler la recherche de fichier

- 1 Tournez la commande rotative vers la gauche jusqu'à ce que «  : » apparaisse, puis appuyez sur ENTER.
- 2 Tournez la commande rotative vers la gauche jusqu'à ce que « CANCEL » apparaisse, puis appuyez sur ENTER.

Sélection de votre groupe préféré (CD ATRAC ou CD MP3 uniquement)

- 1 En cours de lecture, tournez la commande rotative vers la gauche jusqu'à ce que «  : » apparaisse, puis appuyez sur ENTER.
«  : nom du groupe » apparaît, puis le lecteur CD passe en mode de recherche de groupe.
- 2 Tournez la commande rotative pour sélectionner le groupe de votre choix, puis appuyez sur ENTER.

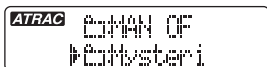

Vous pouvez sélectionner le fichier de votre choix en tournant la commande rotative.

Conseil

Lorsque vous utilisez votre lecteur CD sur le courant domestique (adaptateur secteur), vous pouvez également sélectionner le groupe de votre choix à l'arrêt en tournant la commande rotative.

Pour annuler la recherche de groupe

Tournez la commande rotative vers la gauche jusqu'à ce que « CANCEL » apparaisse, puis appuyez sur ENTER.

Remarque

Vous pouvez afficher jusqu'à 400 noms de fichier ou 100 noms de groupe avec un CD ATRAC ou MP3. Si le nombre de fichiers ou de groupes dépasse ces chiffres, un numéro de fichier, par exemple « 401 » ou un numéro de groupe, par exemple « 101 » s'affiche à la place des noms.

Fonction G-PROTECTION

La fonction G-PROTECTION a été développée pour remédier aux pertes de son pendant votre jogging.

Lorsque vous réglez le commutateur G-PROTECTION de votre lecteur CD sur « 2 », la fonction G-PROTECTION sera améliorée par rapport à la position « 1 ».

Pour vous promener avec le lecteur CD et bénéficier du son haute qualité fourni par la fonction G-PROTECTION, réglez le commutateur G-PROTECTION sur « 1 ». Lorsque vous faites un sport plus intensif, nous vous recommandons de régler le commutateur sur « 2 ».

Remarque

Des pertes de son peuvent survenir :

- si le lecteur CD est soumis à des chocs continus plus violents que la normale,
- si vous lisez un disque sale ou rayé,
- si vous utilisez des CD-R/RW de mauvaise qualité ou si l'appareil utilisé pour l'enregistrement ou le logiciel est défectueux.

Vérification du temps restant sur le CD et du nombre de plages restantes (CD audio)

Chaque fois que vous appuyez sur DISPLAY, l'affichage change comme suit.

Lors de la lecture d'un CD audio contenant des informations textuelles, ces informations apparaissent également entre parenthèses.

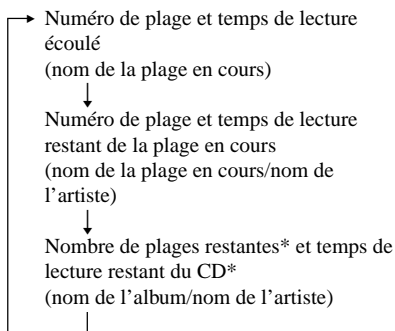

* Ce nombre n'apparaît pas lors de la lecture d'une plage unique, d'une lecture aléatoire ou d'une lecture de plages comportant des signets.

Vérification des informations d'un CD contenant des fichiers ATRAC3plus/ATRAC3/MP3

Vous pouvez vérifier les informations d'un CD contenant des fichiers ATRAC3plus/ATRAC3/MP3 à l'aide de la touche DISPLAY.

Vous pouvez également vérifier les tags ID3 des fichiers portant ces informations.

Chaque fois que vous appuyez sur DISPLAY, l'affichage change comme suit :

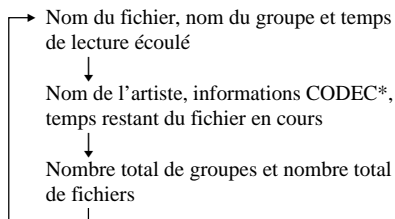

*Débit variable et fréquences d'échantillonnage

Remarques

- Si le groupe ne possède pas de nom, « ROOT » apparaît dans la fenêtre d'affichage.
- Si le fichier ne possède pas d'informations tag ID3, « - - - » apparaît dans la fenêtre d'affichage.

Accentuation des graves (SOUND)

Vous pouvez accentuer les sons graves.

Appuyez sur SOUND pour sélectionner « BASS ■ » ou « BASS ■■ ».

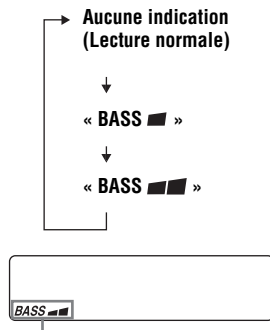

Le mode sonore sélectionné est affiché.

« BASS ■■ » accentue les sons graves plus que « BASS ■ ».

Remarque

En cas de déformation du son lorsque vous utilisez la fonction SOUND, réduisez le volume.

Protection de l'ouïe (AVLS)

La fonction AVLS (Automatic Volume Limiter System) baisse le volume maximal afin de protéger votre ouïe.

Appuyez sur **SOUND** et maintenez cette touche enfoncée jusqu'à ce que « **AVLS ON** » apparaisse dans la fenêtre d'affichage.

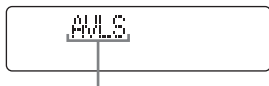

Clignote lorsque le volume est augmenté et dépasse un certain niveau.

Pour désactiver la fonction AVLS

Appuyez sur **SOUND** et maintenez cette touche enfoncée jusqu'à ce que « **AVLS OFF** » apparaisse dans la fenêtre d'affichage.

Remarque

L'utilisation simultanée des fonctions **SOUND** et **AVLS** peut produire une distorsion du son. Dans ce cas, baissez le volume.

Verrouillage des commandes (HOLD)

Vous pouvez verrouiller les commandes de votre lecteur de CD pour éviter toute activation accidentelle d'une touche.

Faites glisser **HOLD** dans le sens de la flèche.

L'indication « **HOLD** » clignote si vous appuyez sur une touche alors que la fonction **HOLD** est activée.

Pour déverrouiller les commandes

Faites glisser **HOLD** dans le sens contraire de la flèche.

Désactivation du bip sonore

Vous pouvez désactiver le bip sonore de confirmation qui retentit dans votre casque d'écoute/écouteurs lorsque vous actionnez le lecteur CD.

- 1** Débranchez ou retirez la source d'alimentation (adaptateur secteur ou piles sèches) du lecteur CD.
 - 2** Raccordez de nouveau la source d'alimentation tout en appuyant sur **■** pendant une seconde ou plus.
-

Pour activer le bip sonore

Retirez la source d'alimentation, puis branchez la source d'alimentation sans appuyer sur **■**.

► Raccordement de votre lecteur CD

Raccordement d'un système stéréo

Vous pouvez écouter des CD via une chaîne stéréo et enregistrer des CD sur une cassette. Pour plus de détails, reportez-vous au mode d'emploi qui accompagne l'appareil raccordé.

Veillez à mettre tous les appareils raccordés hors tension avant de procéder aux connexions.

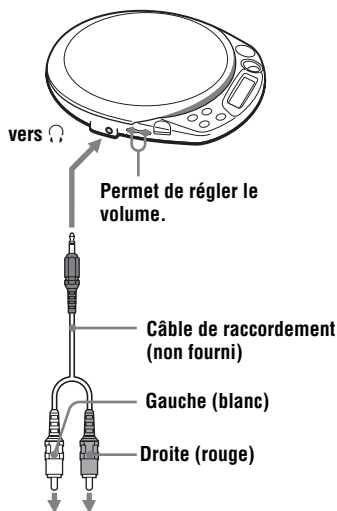

**Système stéréo,
enregistreur de
cassette,
enregistreur de
radiocassette, etc.**

Remarques

- Avant de reproduire un CD, baissez le volume de l'appareil raccordé pour éviter d'endommager les haut-parleurs.
- Utilisez l'adaptateur secteur pour effectuer l'enregistrement. Si vous utilisez des piles sèches comme source d'alimentation, il est possible que l'enregistrement les décharge complètement.
- Réglez correctement le volume du lecteur CD et de l'appareil raccordé de sorte que le son ne soit pas déformé ni parasité.

A propos de la fonction G-PROTECTION lors de l'utilisation du cordon de raccordement

Pour enregistrer un son CD de haute qualité, réglez le commutateur G-PROTECTION sur « 1 ».

► Raccordement d'une source d'alimentation

Vous pouvez utiliser les sources d'alimentation suivantes :

- Piles alcalines LR6 (AA)
- Adaptateur secteur

Pour plus d'informations sur la durée de vie des piles, reportez-vous à la section « Spécifications ».

Utilisation de piles sèches

Pour savoir comment insérer les piles, reportez-vous à « Lecture d'un CD audio ou de fichiers ATRAC3plus/ATRAC3/MP3 ».

Pour retirer les piles

Retirez les piles comme indiqué ci-dessous.

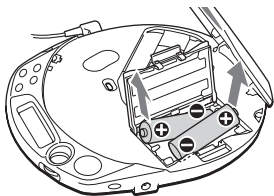

Quand faut-il remplacer les piles

Vous pouvez vérifier la capacité résiduelle des piles dans la fenêtre d'affichage. Remplacez les piles lorsque «  » clignote.





Lo batt*

* Un bip retentit.

Lorsque les piles sont complètement remplacées, remplacez les deux piles en même temps par des piles neuves.

Remarques

- Les sections de l'indicateur de  indiquent la capacité résiduelle approximative des piles. Une section ne correspond pas toujours à un quart de la capacité des piles.
- Suivant les conditions d'utilisation, les sections de l'indicateur de  peuvent augmenter ou diminuer.

Pour fixer le couvercle du compartiment à piles

Si le couvercle du compartiment à piles s'enlève accidentellement à la suite d'une chute, d'une pression excessive, etc., refixez-le comme illustré ci-dessous.

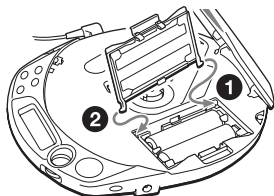

Utilisation de l'adaptateur secteur

Raccordez l'adaptateur secteur (non fourni) à la prise DC IN 4.5 V et branchez-le sur une prise secteur.

vers une prise secteur

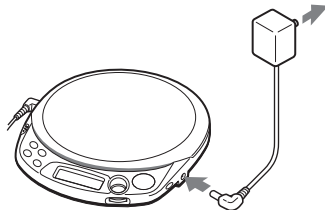

vers la prise DC IN 4.5 V

Remarques sur la source d'alimentation

Si vous n'utilisez pas le lecteur CD pendant une durée prolongée, débranchez toutes ses sources d'alimentation.

A propos de l'adaptateur secteur

- Utilisez uniquement l'adaptateur secteur fourni. Si aucun adaptateur n'est fourni avec votre lecteur de CD, utilisez l'adaptateur secteur AC-E45HG. N'utilisez aucun autre adaptateur secteur. Cela pourrait entraîner un problème de fonctionnement.

Polarité de la fiche



- Ne touchez pas l'adaptateur secteur avec les mains humides.
- Branchez l'adaptateur secteur sur une prise de courant facile d'accès. Si l'adaptateur secteur présente une anomalie, débranchez-le immédiatement de la prise de courant.

A propos des piles sèches

- Ne jetez pas les piles au feu.
- Ne mélangez pas des piles à des pièces de monnaie ou d'autres objets métalliques. Cela peut générer de la chaleur si les bornes positive et négative de la pile sont accidentellement mises en contact par un objet métallique.
- N'utilisez pas des piles neuves avec des anciennes.
- Ne mélangez pas différents types de piles.
- Si vous comptez ne pas utiliser les piles pendant un certain temps, retirez-les.
- En cas de fuite des piles, nettoyez tout résidu dans le compartiment à piles, puis remettez des piles neuves. Si vous avez des résidus sur vous, éliminez-les en les nettoyant méticuleusement.

Précautions

Sécurité

- Si des objets solides ou du liquide pénètrent dans le lecteur CD, débranchez-le et faites-le vérifier par un technicien qualifié avant de continuer à l'utiliser.
- Ne placez pas de corps étrangers dans la prise DC IN 4.5 V (entrée d'alimentation externe).

A propos du lecteur CD

- Gardez la lentille du lecteur CD parfaitement propre et ne la touchez pas. Sinon, vous risquez d'endommager la lentille et le lecteur CD pourrait ne plus fonctionner correctement.
- Ne placez pas d'objets lourds sur le lecteur CD. Le lecteur CD et le CD risquent d'être endommagés.
- Ne laissez pas le lecteur CD à proximité de sources de chaleur ou à des endroits soumis aux rayons directs du soleil, à une poussière excessive ou à du sable, de l'humidité, de la pluie, des chocs mécaniques, sur une surface inégale ou dans une voiture dont les vitres sont fermées.
- Si le lecteur CD provoque des interférences dans la réception radio ou télévisée, mettez le lecteur CD hors tension ou éloignez-le de la radio ou du téléviseur.
- Les disques de formes spéciales (par exemple en forme de cœur, de carré ou d'étoile) ne sont pas utilisables sur ce lecteur de CD. En cas d'utilisation, cela peut endommager votre lecteur de CD. N'utilisez pas ce genre de disques.

Manipulation des CD

- Pour qu'un CD reste propre, manipulez-le par les bords. Ne touchez pas sa surface.
- Ne collez pas de papier ou d'étiquette sur la surface du disque.



Non

- N'exposez pas le CD au rayonnement direct du soleil ou à des sources de chaleur telles que des conduits d'air chaud. Ne laissez pas le CD dans une voiture stationnée en plein soleil.

A propos du casque d'écoute/ des écouteurs

Sécurité routière

N'utilisez pas de casque d'écoute/ d'écouteurs lorsque vous roulez en voiture, à vélo ou lorsque vous utilisez tout autre véhicule motorisé. Cela peut représenter un risque pour le trafic et c'est illégal dans certains pays. Utiliser le casque d'écoute à volume élevé lorsque vous marchez, et tout particulièrement sur les passages pour piétons, constitue également un danger potentiel. Soyez extrêmement prudent ou interrompez provisoirement l'écoute du lecteur CD dans des situations potentiellement dangereuses.

Protection de l'ouïe

Évitez d'utiliser le casque d'écoute/les écouteurs à volume élevé. Les spécialistes de l'ouïe déconseillent une écoute prolongée à volume élevé. En cas de sifflement dans les oreilles, réduisez le volume ou interrompez l'écoute.

Respect d'autrui

Utilisez le lecteur CD à un volume modéré. Vous pourrez non seulement entendre les bruits extérieurs, mais vous ferez également preuve de respect à l'égard des autres.

Entretien

Nettoyage du boîtier

Utilisez un chiffon doux légèrement humecté d'eau ou dans une solution détergente douce. N'utilisez pas d'alcool, d'essence ou de diluant.

Dépannage

Si les problèmes persistent après vérification de la liste ci-dessous, consultez votre distributeur Sony le plus proche.

Symptôme	Cause et/ou remèdes
Le volume n'augmente pas même lorsque vous appuyez plusieurs fois sur la touche VOL +.	→ Si « AVLS » clignote dans la fenêtre d'affichage, appuyez sur SOUND et maintenez cette touche enfoncée jusqu'à ce que l'indication « AVLS OFF » apparaisse. (page 23)
Il n'y a pas de son ou vous entendez des parasites.	→ Branchez les fiches fermement. (pages 11, 25) → Les fiches sont encrassées. Nettoyez périodiquement les fiches au moyen d'un chiffon sec et doux.
Il est impossible de lire certains fichiers.	→ Vous avez essayé de lire des fichiers enregistrés dans un format incompatible avec ce lecteur CD. (page 6)
Le temps de lecture est trop court lorsque l'appareil est alimenté par des piles sèches.	→ Vérifiez si vous utilisez bien des piles alcalines et non pas des piles au manganèse. (page 11) → Remplacez les piles par des piles alcalines neuves LR6 (AA). (page 11)
« Lo batt » apparaît sur l'écran d'affichage. Le CD n'est pas reproduit.	→ Remplacez les piles par des piles alcalines neuves LR6 (AA). (page 11)
« HI dc In » apparaît sur l'écran d'affichage.	→ Utilisez uniquement un adaptateur secteur ou un câble de batterie de voiture repris dans « Accessoires en option ». (page 31) → Débranchez toutes les sources d'alimentation, puis introduisez les piles ou branchez de nouveau l'adaptateur secteur. (pages 11, 25)
Le CD n'est pas reproduit ou « No disc » apparaît sur l'écran d'affichage lorsqu'un CD est placé dans le lecteur CD.	→ Les touches sont verrouillées. Faites glisser le commutateur HOLD dans l'autre sens. (page 23) → Le CD est encrassé ou défectueux. → Vérifiez que le CD est introduit avec l'étiquette vers le haut. (page 11) → De l'humidité s'est condensée. Laissez le lecteur CD pendant quelques heures jusqu'à ce que l'humidité se soit évaporée. → Fermez correctement le couvercle du compartiment à piles. (page 11) → Assurez-vous que les piles sont introduites correctement. (page 11) → Branchez correctement l'adaptateur secteur dans une prise de courant. (page 25) → Après avoir raccordé l'adaptateur secteur, attendez au moins une seconde avant d'appuyer sur la touche ►II. → Le CD-R/RW inséré est un disque vierge. → Il y a un problème avec la qualité du CD-R/RW, l'appareil d'enregistrement ou le logiciel d'application. → Des fichiers en deux ou plusieurs formats ont été enregistrés sur le même CD-R/RW. (page 7)

Symptôme	Cause et/ou remèdes
« HOLD » clignote dans la fenêtre d'affichage lorsque vous appuyez sur une touche et la lecture du CD ne démarre pas.	→ Les touches sont verrouillées. Faites glisser le commutateur HOLD dans l'autre sens. (page 23)
La lecture commence à partir du point où vous étiez arrêté (fonction de reprise).	→ La fonction de reprise de la lecture est activée. Pour démarrer la lecture à partir de la première plage, appuyez sur ► à l'arrêt, jusqu'à ce que la lecture de la première plage commence ou ouvrez le couvercle du lecteur CD. Vous pouvez également couper toutes les sources d'alimentation, puis réinsérer les piles ou raccorder de nouveau l'adaptateur secteur. (pages 11, 12, 25)
Un bruit de frottement provient du CD.	→ Refermez solidement le couvercle du compartiment à piles. (page 11)
Alors que l'appareil est utilisé avec une chaîne stéréo raccordée, le son est déformé ou parasité.	→ Réglez le volume du lecteur CD et de l'appareil raccordé. (page 24)
Pendant la lecture d'un CD ATRAC ou MP3, le CD ne tourne pas mais vous pouvez entendre le son normalement.	→ Afin de réduire sa consommation d'énergie, le lecteur CD interrompt la rotation des CD ATRAC ou MP3 pendant la lecture. Il ne s'agit pas d'un dysfonctionnement.
L'indication « NO FILE » s'affiche lorsque vous appuyez sur ► ou lorsque vous fermez le couvercle du lecteur CD.	<ul style="list-style-type: none"> → Le disque ne contient aucun fichier ATRAC3plus/ATRAC3/MP3. → Le disque utilisé est un CD-RW duquel les données ont été effacées. → Le disque est souillé.
Lorsque vous refermez le couvercle du lecteur CD, le CD se met à tourner.	→ Le lecteur est en train de lire les informations contenues sur le CD. Il ne s'agit pas d'un problème de fonctionnement.
L'afficheur LCD devient difficile à voir ou ralentit.	→ Vous utilisez votre lecteur CD à une température trop élevée (supérieure à 40° C/104° F) ou trop basse (inférieure à 0° C/ 32° F). A température ambiante, l'afficheur reprend son état de fonctionnement normal.
« ↻ » clignote rapidement dans la fenêtre d'affichage et il est impossible de trouver le début ou le passage spécifique de la plage.	→ Le lecteur CD est passé en mode de lecture des plages avec signets. Appuyez plusieurs fois sur P MODE/↵ jusqu'à ce que « ↻ » disparaisse de la fenêtre d'affichage.

Spécifications

Système

Système audio numérique de disque compact

Propriétés de la diode laser

Matière : GaAlAs

Longueur d'onde : $\lambda = 780 \text{ nm}$

Durée d'émission : continue

Sortie laser : inférieure à $44,6 \mu\text{W}$

(Cette sortie est la valeur mesurée à une distance de 200 mm de la surface de la lentille de l'objectif du bloc de saisie optique avec 7 mm d'ouverture.)

Conversion N-A

Commande d'axe temporel 1 bit quartz

Réponse en fréquence

20 - 20 000 Hz -1 dB (mesuré par JEITA CP-307)

Sortie (à 4,5 V de niveau d'entrée)

Casque d'écoute (miniprise stéréo)

Env. 5 mW + Env. 5 mW à 16 Ω

Alimentation

Pour connaître le code de zone du modèle que vous avez acheté, vérifiez la partie supérieure gauche du code à barres sur l'emballage.

- Deux piles LR6 (AA) : 1,5 V CC \times 2
- Adaptateur secteur (prise DC IN 4,5 V) :
Modèles U, U2, CA, CA2, E92, MX2, TW2 et CA2/C: 120 V, 60 Hz
Modèles CED, CED/4, CE7, CE7/C, EE, EE1, E, E13 et E13/2: 220 - 230 V, 50/60 Hz
Modèle CEK : 230 V, 50 Hz
Modèle AU2 : 240 V, 50 Hz
Modèles EU8, EU8/C, JE.W, E18, KR4 et EE8 : 100 - 240 V, 50/60 Hz
Modèle HK4 : 230 V, 50 Hz
Modèle CNA : 220 V, 50 Hz

Autonomie des piles*1 (environ en heures)

(Lorsque vous utilisez le lecteur CD sur une surface plane et stable)

Le temps de lecture varie en fonction de la façon dont le lecteur CD est utilisé.

Lors de l'utilisation de deux piles alcalines LR6 (SG) Sony (fabriquées au Japon)

	de la fonction G-PROTECTION	
	« 1 »	« 2 »
CD audio	50	45
Fichiers ATRAC3plus*2	80	80
Fichiers MP3*3	75	75

*1 Valeur mesurée par le standard JEITA (Japan Electronics and Information Technology Industries Association)

*2 Lors d'un enregistrement à 48 kbps ou 64 kbps

*3 Lors d'un enregistrement à 128 kbps

Température d'utilisation

5°C - 35°C (41°F - 95°F)

Dimensions (l/h/p) (à l'exception des pièces et commandes saillantes)

Env. 136,0 \times 26,3 \times 156,3 mm

(5 $\frac{3}{8}$ \times 1 $\frac{1}{16}$ \times 6 $\frac{1}{4}$ pouces)

Masse (accessoires non compris)

Env. 202 g (7,2 onces)

Brevets américains et internationaux sous licence de Dolby Laboratories.

La conception et les spécifications sont sujettes à modification sans préavis.

Accessoires en option

Adaptateur secteur	AC-E45HG
Système de haut-parleurs actifs	SRS-Z1
Câble de batterie de voiture	DCC-E345
Câble de batterie de voiture avec pack de connexion de voiture	DCC-E34CP
Pack de connexion de voiture	CPA-9C
Ecouteurs	MDR-E931LP MDR-EX71SL MDR-Q55SL

Il se peut que votre distributeur ne dispose pas de certains accessoires mentionnés ci-dessus. Adressez-vous à votre distributeur pour plus d'informations sur les accessoires disponibles dans votre pays.

<http://www.sony.net/>

Sony Corporation Printed in Malaysia



* 3 2 5 2 4 1 9 7 4 * (1)