

FM/AM Cassette Car Stereo

Operating Instructions _____ **GB**

Руководство по эксплуатации _____ **RU**

For installation and connections, see the supplied installation/connections manual.

Порядок установки и подключения магнитолы описан в прилагаемой инструкции об установке/подключении.

XR-CA360EE

Welcome !

Thank you for purchasing this Sony Cassette Player.

In addition to the cassette playback and radio operations, you can expand your system by connecting an optional CD/MD unit*¹.

When you operate this unit or a connected optional CD unit with the CD TEXT function, the CD TEXT information will appear in the display when you play a CD TEXT disc*².

*¹ You can connect a CD changer, an MD changer, a CD player, or an MD player.

*² A CD TEXT disc is an audio CD that includes information such as the disc name, artist name, and track names.
This information is recorded on the disc.

Precautions

- If your car was parked in direct sunlight resulting in a considerable rise in temperature inside the car, allow the unit to cool off before operating it.
- If no power is being supplied to the unit, check the connections first. If everything is in order, check the fuse.
- If no sound comes from the speakers of a 2-speaker system, set the fader control to the center position.
- When a tape is played back for a long period, the cassette may become warm because of the built-in power amplifier. However, this is not a sign of malfunction.

If you have any questions or problems concerning your unit that are not covered in this manual, please consult your nearest Sony dealer.

To maintain high quality sound

If you have drink holders near your audio equipment, be careful not to splash juice or other soft drinks onto the car audio. Sugary residues on this unit or cassette tapes may contaminate the playback heads, reduce the sound quality, or prevent sound reproduction altogether.

Cassette cleaning kits cannot remove sugar from the tape heads.



Notes on Cassettes

Cassette care

- Do not touch the tape surface of a cassette, as any dirt or dust will contaminate the heads.
- Keep cassettes away from equipment with built-in magnets such as speakers and amplifiers, as erasure or distortion on the recorded tape could occur.
- Do not expose cassettes to direct sunlight, extremely cold temperatures, or moisture.
- Slack in the tape may cause the tape to be caught in the machine. Before you insert the tape, use a pencil or similar object to turn the reel and take up any slack.

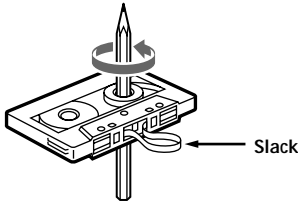

- Distorted cassettes and loose labels can cause problems when inserting or ejecting tapes. Remove or replace loose labels.



- The sound may become distorted while playing the cassette. The cassette player head should be cleaned after each 50 hours of use.

Cassettes longer than 90 minutes

The use of cassettes longer than 90 minutes is not recommended except for long continuous play. The tape used for these cassettes is very thin and tends to stretch easily. Frequent playing and stopping of these tapes may cause them to become entangled in the cassette deck mechanism.



Table of Contents

This Unit Only

Location of controls 5

Getting Started

Resetting the unit 6
Detaching the front panel 6
Setting the clock 7

Cassette Player

Listening to a tape 7
Radio reception during fast-forwarding or
rewinding of a tape
— Automatic Tuner Activation (ATA) 8

Radio

Storing stations automatically
— Best Tuning Memory (BTM) 8
Storing only the desired stations 9
Receiving the stored stations 9

Other Functions

Adjusting the balance and fader 10
Attenuating the sound 10
Changing the sound and display settings 10
Setting the equalizer
— EQ3 11

With Optional Equipment

CD/MD Unit

Playing a CD or MD 12
Playing tracks repeatedly
— Repeat Play 13
Playing tracks in random order
— Shuffle Play 13

Additional Information

Maintenance 14
Removing the unit 15
Specifications 16
Troubleshooting guide 17

Location of controls

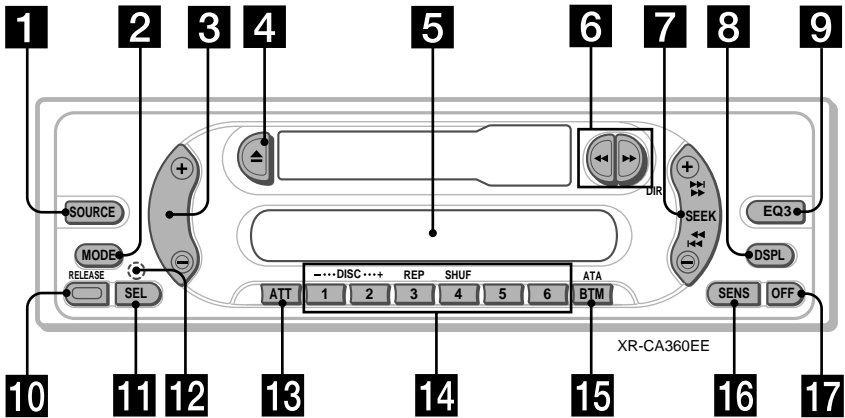

Refer to the pages listed for details.

- 1** SOURCE (Radio/CD/MD) button
8, 9, 11, 12
- 2** MODE button
During radio reception:
Band select 8, 9
During CD/MD playback:
CD/MD unit select 12
- 3** Volume +/- button 7, 10, 11
- 4** ▲ (eject) button 7, 8, 9, 12
- 5** Display window
- 6** ◀◀/▶▶ (fast winding)/DIR (tape transport direction change) buttons 7, 8
- 7** SEEK button
Seek 9
Automatic Music Sensor 13
Manual search 13
- 8** DSPL (display mode change) button
7, 12
- 9** EQ3 button 11
- 10** RELEASE (front panel release) button
6, 14
- 11** SEL (select) button 7, 10, 11, 12
- 12** RESET button (located on the front side of the unit behind the front panel) 6

- 13** ATT (attenuate) button 10
- 14** Number buttons 10, 12
During radio reception:
Preset number select 9
During CD/MD playback:
① DISC - 13
② DISC + 13
③ REP 13
④ SHUF 13
- 15** BTM/ATA button 8
- 16** SENS button 9
- 17** OFF button* 6

* **Warning when installing in a car without ACC (accessory) position on the ignition key switch**
Be sure to press **OFF** on the unit for 2 seconds to turn off the clock display after turning off the engine.
When you press **OFF** momentarily, the clock display does not turn off and this causes battery wear.

Getting Started

Resetting the unit

Before operating the unit for the first time, or after replacing the car battery or changing the connections, you must reset the unit. Remove the front panel and press the RESET button with a pointed object, such as a ballpoint pen.



RESET button

Note

Pressing the RESET button will erase the clock setting and some memorised functions.

Detaching the front panel

You can detach the front panel of this unit to protect the unit from being stolen.

- 1 Press **OFF**.
- 2 Press **RELEASE**, then slide the front panel a little to the left, and pull it off towards you.

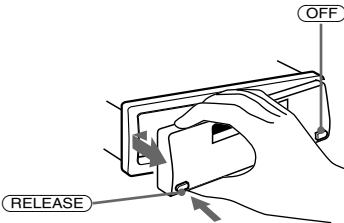

Notes

- Be sure not to drop the panel when detaching it from the unit.
- If you detach the panel while the unit is still turned on, the power will turn off automatically to prevent the speakers from being damaged.
- When carrying the front panel with you, use the supplied front panel case.

Attaching the front panel

Attach part **A** of the front panel to part **B** of the unit as illustrated and push the left side into position until it clicks.

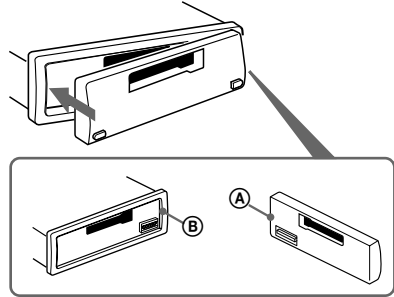

Notes

- Be sure not to attach the front panel upside down.
- Do not press the front panel too hard against the unit when attaching it.
- Do not press too hard or put excessive pressure on the display window of the front panel.
- Do not expose the front panel to direct sunlight or heat sources such as hot air ducts, and do not leave it in a humid place. Never leave it on the dashboard of a car parked in direct sunlight or where there may be a considerable rise in temperature.

Caution alarm

If you turn the car ignition off without removing the front panel, the caution alarm will beep for a few seconds.

If you connect an optional power amplifier and do not use the built-in amplifier, the beep sound will be deactivated.

Setting the clock

The clock uses a 24-hour digital indication.

Example: To set the clock to 10:08

1 Press **(DSPL)** for 2 seconds.



The hour indication flashes.

1 Press either side of the volume button to set the hour.

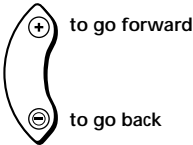

2 Press **(SEL)**.



The minute indication flashes.

3 Press either side of the volume button to set the minute.

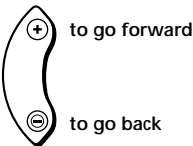

2 Press **(DSPL)**.



The clock starts.

After the clock setting is complete, the display returns to normal play mode.

Cassette Player

Listening to a tape

Insert a cassette.
Playback starts automatically.



The side facing up is played.

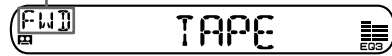

The side facing down is played.



Tip
To change the tape's playback direction, press ◀ and ▶.

To stop playback and eject the cassette

Press ▲.

Fast-winding the tape

During playback, press ◀◀ or ▶▶.

Direction indicator*	To advance	To rewind
FWD	▶▶	◀◀
REV	◀◀	▶▶

* The ↓ indicator will flash while fast-winding the tape.

To start playback during fast-forwarding or rewinding, press the other fast-winding button partially until the locked button is released.

Radio reception during fast-forwarding or rewinding of a tape

— Automatic Tuner Activation (ATA)

When fast-forwarding or rewinding with the ◀◀ or ▶▶ button, the radio will turn on automatically.

During playback, press (BTM) (ATA) repeatedly until “ATA-ON” in the display appears.

ATA-ON ↔ ATA-OFF

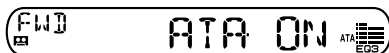

ATA mode starts.

To return to normal play mode, select “ATA-OFF.”

Radio

Storing stations automatically

— Best Tuning Memory (BTM)

The unit can store up to 6 stations per band (FM1, FM2, FM3*, AM1 and AM2).

* FM3 tuning range is 65 to 74 MHz (at 30 kHz step).

Caution

When tuning in stations while driving, use Best Tuning Memory to prevent accidents.

- 1 Press (SOURCE) repeatedly to select the radio.
In case of tape playback, press ▲ to eject the tape.
Each time you press (SOURCE), the source changes as follows:
Radio → CD* → MD*
** If the corresponding optional equipment is not connected, this item will not appear.*
- 2 Press (MODE) repeatedly to select the band.
Each time you press (MODE), the band changes as follows:
FM1 → FM2 → FM3 → AM1 → AM2
- 3 Press (BTM) (ATA) for 2 seconds.
The unit stores stations in the order of their frequencies on the number buttons.
A beep sounds when the setting is stored.

Notes

- The unit does not store stations with weak signals. If only a few stations can be received, some number buttons will retain their former setting.
- When a number is indicated in the display, the unit starts storing stations from the one currently displayed.

Storing only the desired stations

You can preset up to 18 FM stations (6 each for FM1, 2, and 3), up to 12 AM stations (6 each for AM1 and 2) in the order of your choice.

- 1 Press **(SOURCE)** repeatedly to select the radio.
In case of tape playback, press **▲** to eject the tape.
- 2 Press **(MODE)** repeatedly to select the band.
- 3 Press either side of **(SEEK)** to tune in the station that you want to store on the number button.
- 4 Press the desired number button (**①** to **⑥**) until "MEM" appears.
The number button indication appears in the display.

Note

If you try to store another station on the same number button, the previously stored station will be erased.

Receiving the stored stations

- 1 Press **(SOURCE)** repeatedly to select the radio.
In case of tape playback, press **▲** to eject the tape.
- 2 Press **(MODE)** repeatedly to select the band.
- 3 Press the number button (**①** to **⑥**) on which the desired station is stored.

If you cannot tune in a preset station

— Automatic tuning/Local Seek Mode

Automatic tuning:

Press either side of **(SEEK)** to search for the station.

Scanning stops when the unit receives a station. Press either side of **(SEEK)** repeatedly until the desired station is received.

Local Seek Mode:

If the automatic tuning stops too frequently, press **(SENS)** repeatedly until "LOCAL-ON" appears.



"LCL" indicator is displayed.

Only the stations with relatively strong signals will be tuned in.

Tip

If you know the frequency of the station you want to listen to, press either side of **(SEEK)** until the desired frequency appears (manual tuning).

If FM stereo reception is poor

— Monaural Mode

During radio reception, press **(SENS)** repeatedly until "MONO-ON" appears.



"MONO" indicator is displayed.

The sound improves, but becomes monaural ("ST" disappears).

To return to normal radio reception mode, select "MONO-OFF."

Other Functions

Adjusting the balance and fader

You can adjust the balance and fader.

- 1 Press **(SEL)** repeatedly until "BAL" or "FAD" appears.

Each time you press **(SEL)**, the item changes as follows:

LOW* → MID* → HIGH* →
BAL (left-right) → FAD (front-rear)

* When EQ3 is activated (page 11).

- 2 Press either side of the volume button to adjust the selected item.
Adjust within 3 seconds after selecting the item.

Attenuating the sound

Press **(ATT)**.

After "ATT-ON" momentarily flashes, the "ATT" indication appears in the display.

To restore the previous volume level, press **(ATT)** again.
"ATT-OFF" flashes momentarily.

Changing the sound and display settings

The following items can be set:

- A.SCRL (Auto Scroll)* (page 12).
- M.DSPL (Motion Display)
 - the demonstration mode which appears when the tape is ejected and no source is selected (e.g., tuner is turned off).
- BEEP – to turn the beep sound on or off.

- 1 Press **(SEL)** and the desired preset number button simultaneously.

(SEL) + **(3)**: A.SCRL*

(SEL) + **(4)**: M.DSPL

(SEL) + **(6)**: BEEP

* When no CD or MD is playing, this item will not appear.

- 2 Press **(SEL)** and the preset number button repeatedly to select the desired setting (Example: ON or OFF).

Setting the equalizer

— EQ3

You can select an equalizer curve for 7 music types (XPLOD, VOCAL, CLUB, JAZZ, NEW AGE, ROCK, CUSTOM, and OFF (equalizer OFF)).

You can store a different equalizer setting for each source.

Selecting the equalizer curve

- 1 Press **(SOURCE)** to select a source (Radio, CD or MD) or insert a cassette.
- 2 Press **(EQ3)** repeatedly to select the desired equalizer curve.
Each time you press **(EQ3)**, the item changes.



To cancel the equalizing effect, select "OFF."

Adjusting the equalizer curve

You can store and adjust the equalizer settings for different tone ranges.

- 1 Press **(SOURCE)** to select a source (Radio, CD or MD) or insert a cassette.
- 2 Press **(EQ3)** repeatedly to select the desired equalizer curve.
- 3 Adjusting the equalizer curve.
 - 1 Press **(SEL)** repeatedly to select the desired tone range.
Each time you press **(SEL)**, the tone range changes.

LOW → MID → HI (→ BAL → FAD)

- 2 Press either side of the volume button repeatedly to adjust to the desired volume level.
The volume level is adjustable by 1 dB steps from -10 dB to +10 dB.

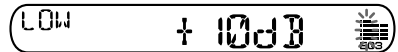

- 3 Repeat step 1 and 2 to adjust the equalizer curve.
To restore the factory-set equalizer curve, press **(SEL)** for 2 seconds.
After 3 seconds, the display returns to normal play mode.

Note

When EQ3 is set to "OFF," you cannot adjust the equalizer settings.

With Optional Equipment

CD/MD Unit

This unit can control external CD/MD units. If you connect an optional CD unit with the CD TEXT function, the CD TEXT information will appear in the display when you play a CD TEXT disc.

Playing a CD or MD

- 1 Press **(SOURCE)** repeatedly to select CD or MD.
In case of tape playback, press **▲** to eject the tape.
- 2 Press **(MODE)** until the desired unit appears.
CD/MD playback starts.

When a CD/MD unit is connected, all the tracks play from the beginning.

Changing the display item

Each time you press **(DSPL)** during CD, CD TEXT, or MD playback, the item changes as follows:

Elapsed playback time →
Disc name*¹/Artist name*² → Track name*³ →
Clock

- *¹ If you have not labeled the disc or if there is no disc name prerecorded on the MD, "NO NAME" appears in the display.
- *² If you play a CD TEXT disc, the artist name appears in the display after the disc name. (Only for CD TEXT discs with the artist name.)
- *³ If the track name of a CD TEXT disc or MD is not prerecorded, "NO NAME" appears in the display.

Automatically scrolling a display item — Auto Scroll

If the disc name, artist name, or track name on a CD TEXT disc or MD exceeds 8 characters and the Auto Scroll function is on, information automatically scrolls across the display as follows:

- The disc name appears when the disc has changed (if the disc name is selected).
- The track name appears when the track has changed (if the track name is selected).

If you press **(DSPL)** to change the display item, the disc or track name of the CD TEXT or MD disc is scrolled automatically whether you set the function ON or OFF.

During playback, press **(SEL)** and **(3)** to select "A.SCRL-ON."

To cancel Auto Scroll, select "A.SCRL-OFF."

Note

For some discs with very many characters, the following cases may happen:
— Some of the characters are not displayed.
— Auto Scroll does not work.

Locating a specific track

— Automatic Music Sensor (AMS)

During playback, press either side of **(SEEK)** momentarily for each track you want to skip.



To locate succeeding tracks

To locate preceding tracks

Locating a specific point in a track

— Manual Search

During playback, press and hold either side of **(SEEK)**. Release when you have found the desired point.



To search forward

To search backward

Switching to other discs

During playback, press **(1)** (DISC -) or **(2)** (DISC +) button.

The desired disc in the current unit begins playback.

- (1)** (DISC -): For preceding discs
- (2)** (DISC +): For succeeding discs

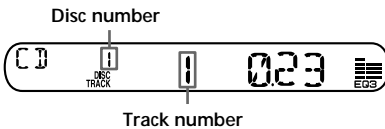

Playing tracks repeatedly

— Repeat Play

You can select:

- REP-TRACK – to repeat a track.
- REP-DISC – to repeat a disc.

During playback, press **(3)** (REP) repeatedly until the desired setting appears.

REP-TRACK → REP-DISC → REP-OFF

Repeat Play starts.

To return to normal play mode, select “REP-OFF.”

Playing tracks in random order

— Shuffle Play

You can select:

- SHUF-DISC – to play the tracks on the current disc in random order.
- SHUF-CHGR – to play the tracks in the current unit in random order.
- SHUF-ALL* – to play all the tracks in all the units in random order.

During playback, press **(4)** (SHUF) repeatedly until the desired setting appears.

SHUF-DISC → SHUF-CHGR → SHUF-ALL*
→ SHUF-OFF

Shuffle Play starts.

* “SHUF-ALL” is only available when you connect two or more optional CD/MD units.

To return to normal play mode, select “SHUF-OFF.”

Additional Information

Maintenance

Fuse replacement

When replacing the fuse, be sure to use one matching the amperage rating stated on the original fuse. If the fuse blows, check the power connection and replace the fuse. If the fuse blows again after replacement, there may be an internal malfunction. In such a case, consult your nearest Sony dealer.

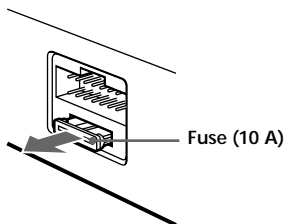

Warning

Never use a fuse with an amperage rating exceeding the one supplied with the unit as this could damage the unit.

Cleaning the connectors

The unit may not function properly if the connectors between the unit and the front panel are not clean. In order to prevent this, open the front panel by pressing (RELEASE), then detach it and clean the connectors with a cotton swab dipped in alcohol. Do not apply too much force. Otherwise, the connectors may be damaged.

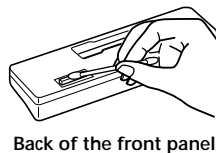
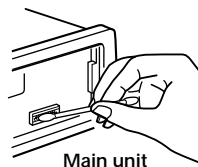

Notes

- For safety, turn off the engine before cleaning the connectors and remove the key from the ignition switch.
- Never touch the connectors directly with your fingers or any metal device.

Removing the unit

1 Remove the protection collar.

- 1 Detach the front panel (page 6).
- 2 Engage the release keys together with the protection collar.

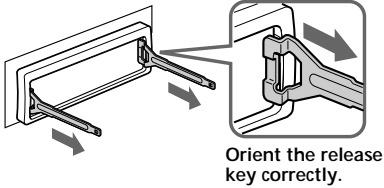

- 3 Pull out the release keys to remove the protection collar.

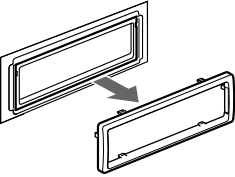

2 Remove the unit.

- 1 Insert both release keys together until they click.

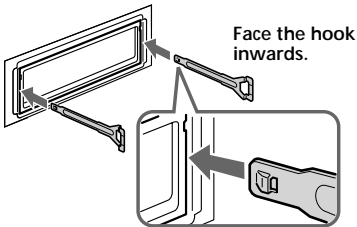

- 2 Pull the release keys to unseat the unit.

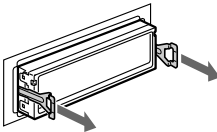

- 3 Slide the unit out of the mounting.

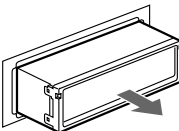

Specifications

Cassette player section

Tape track	4-track 2-channel stereo
Wow and flutter	0.13 % (WRMS)
Frequency response	30 – 15,000 Hz
Signal-to-noise ratio	55 dB

Tuner section

FM

Tuning range	FM1/FM2 87.5 – 108.0 MHz (at 50 kHz step) FM3 65.0 – 74.0 MHz (at 30 kHz step)
Aerial terminal	External aerial connector
Intermediate frequency	10.7 MHz/450 kHz
Usable sensitivity	9 dBf
Selectivity	75 dB at 400 kHz
Signal-to-noise ratio	67 dB (stereo), 69 dB (mono)
Harmonic distortion at 1 kHz	0.5 % (stereo), 0.3 % (mono)
Separation	35 dB at 1 kHz
Frequency response	30 – 15,000 Hz

AM

Tuning range	531 – 1,602 kHz
Aerial terminal	External aerial connector
Intermediate frequency	10.7 MHz/450 kHz
Sensitivity	30 μ V

Power amplifier section

Outputs	Speaker outputs (sure seal connectors)
Speaker impedance	4 – 8 ohms
Maximum power output	45 W \times 4 (at 4 ohms)

General

Outputs	Audio output Power aerial relay control lead Power amplifier control lead
Inputs	BUS control input terminal BUS audio input terminal
Tone controls	Low: \pm 10 dB at 60 Hz (XPLOD) Mid: \pm 10 dB at 1 kHz (XPLOD) High: \pm 10 dB at 10kHz (XPLOD)
Power requirements	12 V DC car battery (negative earth)
Dimensions	Approx. 178 \times 50 \times 178 mm (w/h/d)
Mounting dimensions	Approx. 182 \times 53 \times 161 mm (w/h/d)
Mass	Approx. 1.2 kg
Supplied accessories	Parts for installation and connections (1 set) Front panel case (1)
Optional accessories	BUS cable (supplied with an RCA pin cord) RC-61 (1 m), RC-62 (2 m)
Optional equipment	CD changer (10 discs) CDX-656X CD changer (6 discs) CDX-T69X MD changer (6 discs) MDX-66XLP DVD changer DVX-100S Source selector XA-C30 AUX-IN Selector XA-300

Design and specifications are subject to change without notice.

Troubleshooting guide

The following checklist will help you remedy the problems you may encounter with your unit. Before going through the checklist below, check the connections and operating procedures.

General

Problem	Cause/Solution
No sound.	<ul style="list-style-type: none">• Cancel the ATT function (page 10).• Set the fader control to the center position for 2-speaker systems.• Adjust the volume with (+).
The contents of the memory have been erased.	<ul style="list-style-type: none">• The power cord or battery has been disconnected.• The RESET button was pressed. → Store again into the memory.
Indications do not appear in the display.	<ul style="list-style-type: none">• Remove the front panel and clean the connectors. See “Cleaning the connectors” (page 14) for details.• The clock display disappears if you press (OFF) for 2 seconds. → Press (OFF) again for 2 seconds to display the clock.

Tape playback

Problem	Cause/Solution
The sound is distorted.	The tape head is contaminated. → Clean the head with a commercially available dry-type cleaning cassette.

Radio reception

Problem	Cause/Solution
Preset tuning is not possible.	<ul style="list-style-type: none">• Store the correct frequency in the memory.• The broadcast signal is too weak.
Automatic tuning is not possible.	<ul style="list-style-type: none">• The broadcast signal is too weak. → Use manual tuning.• The local seek mode is set to ON. → Set the local seek mode to OFF (page 9).
The stations cannot be received. The sound is hampered by noises.	Connect an power aerial control lead (blue) or accessory power supply lead (red) to the power supply lead of a car's aerial booster. (When your car has built-in FM/AM aerial in the rear/side glass only.)
The “ST” indication flashes.	<ul style="list-style-type: none">• Tune in the frequency accurately.• The broadcast signal is too weak. → Set to monaural mode (page 9).

CD/MD playback

Problem	Cause/Solution
The sound skips.	A dirty or defective disc.

continue to next page →

Error displays (when an optional CD/MD unit is connected)

The following indications will flash for about 5 seconds, and an alarm sound will be heard.

Display	Cause	Solution
NO MAG	The disc magazine is not inserted in the CD/MD unit.	Insert the disc magazine in the CD/MD unit.
NO DISC	No disc is inserted in the CD/MD unit.	Insert discs in the CD/MD unit.
ERROR ^{*1}	A CD is dirty or inserted upside down. ^{*2}	Clean or insert the CD correctly.
	An MD does not play because of some problem. ^{*2}	Insert another MD.
	A CD/MD cannot play because of some problem.	Insert another CD/MD.
BLANK ^{*1}	No tracks have been recorded on an MD. ^{*2}	Play an MD with tracks recorded on it.
RESET	The CD/MD unit cannot be operated because of some problem.	Press the RESET button of the unit.
NOT READY	The lid of the MD unit is open or MDs are not inserted properly.	Close the lid or insert the MDs properly.
HI TEMP	The ambient temperature is more than 50°C.	Wait until the temperature goes down below 50°C.

^{*1} When an error occurs during playback of a CD or MD, the disc number of the CD or MD does not appear in the display.

^{*2} The disc number of the disc causing the error appears in the display.

If the above-mentioned solutions do not help improve the situation, consult your nearest Sony dealer.

Поздравляем с покупкой!

Благодарим Вас за приобретение кассетной магнитолы Sony.

В дополнение к функции воспроизведения кассетных записей и операциям с радиоприемником Вы можете расширить Вашу стереосистему, подключив к ней приобретенный отдельно проигрыватель компакт-/мини-дисков (CD/MD)*1.

При использовании данной магнитолы или подключенного дополнительного проигрывателя компакт-дисков с функцией CD TEXT для воспроизведения компакт-диска CD TEXT*2 информация с этого диска выводится на дисплей магнитолы.

*1 К магнитоле можно подключить устройство для смены компакт-дисков, устройство для смены мини-дисков, проигрыватель компакт-дисков или проигрыватель мини-дисков.

*2 Диск CD TEXT - это звуковой компакт-диск, содержащий, в частности, информацию о названии диска, исполнителе и названиях дорожек.
Эта информация записана на диске.



Кассетная стереофоническая автомагнитола с диапазоном FM/AM

Сделано в Малайзии

Изготовитель: Сони Корпорейшн
Адрес: 6-7-35 Киташинагава, Шинагава-ку,
Токио 141-0001, Япония

Меры предосторожности

- Если Ваш автомобиль был запаркован на солнцепеке, в результате чего произошло значительное повышение температуры в его салоне, дайте магнитоле остыть, прежде чем начать ее эксплуатацию.
- Если на магнитолу не поступает питание, проверьте сначала контакты. Если все в порядке, проверьте предохранитель.
- Если с громкоговорителей стереосистемы с двумя громкоговорителями не поступает звук, установите регулятор балансировки переднего/заднего громкоговорителей в среднее положение.
- При длительном прослушивании одной и той же кассеты она может нагреться от встроенного усилителя. Это, однако, не является признаком неисправности.

В случае возникновения каких-либо вопросов или проблем, связанных с магнитолой и не рассмотренных в данном Руководстве по эксплуатации, обратитесь, пожалуйста, за консультацией к ближайшему дилеру фирмы "Sony".

Во избежание ухудшения качества звука

Если вблизи магнитолы в салоне Вашего автомобиля расположены подставки для стаканов, следите за тем, чтобы на нее не пролились соки или другие прохладительные напитки. Сахарный налет, оставшийся от них на деталях аппарата или на магнитной ленте, может загрязнить воспроизводящие головки, ухудшив тем самым качество звучания или вообще сделав воспроизведение звука невозможным.

Загрязненные сахарным налетом магнитофонные головки не поддаются очистке с помощью чистящих кассет.

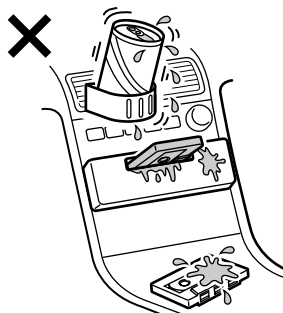

Примечания о кассетах

Уход за кассетами

- Не прикасайтесь к поверхности магнитной ленты, поскольку появляющаяся на них грязь или пыль будет загрязнять головки.
- Держите кассеты вдали от оборудования со встроенными магнитами, такого как громкоговорители и усилители, поскольку в противном случае запись на ленте может оказаться стертой или искаженной.
- Не подвергайте кассеты воздействию прямого солнечного света, слишком низких температур или влаги.
- Слабое натяжение ленты в кассете может привести к ее втягиванию в лентопротяжный механизм. Перед тем как вставить кассету, подтяните в ней слабонатянутую ленту, провернув одну из катушек с помощью карандаша или аналогичного предмета.

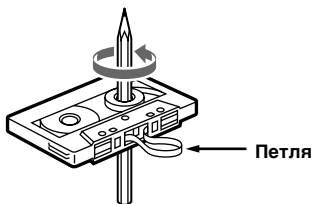

- Деформация корпуса кассет или отстающие от кассет наклейки могут создавать проблемы при установке или извлечении кассет из магнитолы. Если наклейка отстает от кассеты, снимите или замените ее.



- Во время прослушивания кассеты может происходить искажение звука. Магнитную головку следует чистить после каждых 50 часов работы магнитофона.

Кассеты с продолжительностью звучания более 90 минут

Использование кассет с продолжительностью звучания более 90 минут не рекомендуется за исключением случаев, когда необходимо долгое, непрерывное воспроизведение. Магнитная лента, используемая в таких кассетах, очень тонка и легко растягивается. Частое воспроизведение и остановка таких лент может привести к их запутыванию в лентопротяжном механизме кассетного магнитофона.

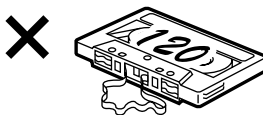

Содержание

Данный аппарат без дополнительного оборудования

Расположение органов управления 5

Начальные операции

Переустановка параметров аппарата 6

Снятие передней панели 6

Установка часов 7

Проигрыватель кассет

Прослушивание кассет 7

Прием радиопередач во время быстрой
перемотки ленты вперед или назад
— Автоматическая активация
тюнера (ATA) 8

Радиоприемник

Автоматическое занесение станций в
память
— Функция памяти оптимальной
настройки станции (BTM) 8

Сохранение в памяти только необходимых
радиостанций 9

Прием радиостанций, сохраненных
в памяти 9

Прочие функции

Настройка баланса и фейдера 10

Приглушение звука 10

Изменение заданных параметров звука и
дисплея 10

Настройка эквалайзера
— EQ3 11

Использование магнитолы с дополнительной аппаратурой

Проигрыватель

CD/MD

Воспроизведение CD или MD 12

Повторное воспроизведение дорожек
— Повторное воспроизведение 13

Воспроизведение дорожек в случайном
порядке — “Перетасованное”
воспроизведение 13

Дополнительная информация

Технический уход 14

Извлечение устройства 15

Технические характеристики 16

Устранение неполадок 17

Расположение органов управления

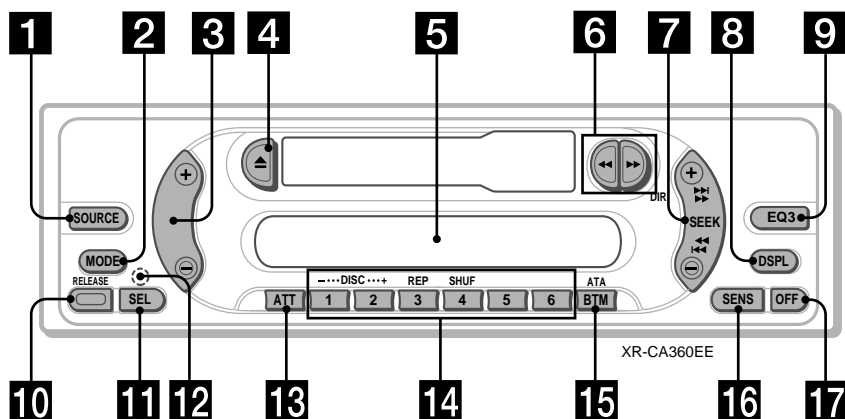

За подробностями обращайтесь к указанным страницам.

- 1** Клавиша SOURCE (Radio/CD/MD)
8, 9, 11, 12
- 2** Клавиша MODE
При приеме радиопередач:
выбор диапазона
8, 9
При воспроизведении CD/MD:
кнопка выбора источника
CD/MD 12
- 3** Клавиша +/- (регулировка
громкости) 7, 10, 11
- 4** Кнопка \blacktriangle (извлечение кассеты)
7, 8, 9, 12
- 5** Окошко дисплея
- 6** Клавиши $\blacktriangleleft/\blacktriangleright$ (быстрая
перемотка)/DIR (изменение
направления движения ленты) 7, 8
- 7** Клавиша SEEK
Поиск 9
Автоматический музыкальный
сенсор 13
Ручной поиск 13
- 8** Клавиша DSPL (изменение режима
дисплея) 7, 12
- 9** Клавиша EQ3 11
- 10** Клавиша RELEASE (снятие передней
панели) 6, 14
- 11** Клавиша SEL (выбор) 7, 10, 11, 12
- 12** Клавиша RESET (расположена на
лицевой стороне прибора под
передней панелью) 6

- 13** Клавиша ATT (приглушение) 10
- 14** Номерные клавиши 10, 12
При приеме радиопередач:
Выбор предустановленного
номера 9
При воспроизведении CD/MD:
① DISC – 13
② DISC + 13
③ REP 13
④ SHUF 13
- 15** Клавиша BTM/ATA 8
- 16** Клавиша SENS 9
- 17** Клавиша OFF (ВЫКЛ.)* 6

* Меры предосторожности в случае установки аппарата в автомобиле, замок зажигания которого не имеет специальной позиции ACC (для подсоединенной аппаратуры)
Не забудьте после выключения двигателя на 2 секунды нажать на аппарате клавишу (OFF), чтобы отключить дисплей часов. При более кратком нажатии (OFF) дисплей часов не отключится, что приведет к ненужному расходованию энергии аккумулятора.

Начальные операции

Переустановка параметров аппарата

Перед первым включением устройства или после замены автомобильного аккумулятора, а также после изменения схемы подключения следует переустановить параметры устройства. Снимите переднюю панель и нажмите кнопку RESET с помощью заостренного предмета, например, шариковой ручки.



Кнопка RESET

Примечание

При нажатии клавиши RESET происходит стирание установок времени и некоторых занесенных в память функций.

Снятие передней панели

В целях предотвращения кражи аппарата Вы можете снять с него переднюю панель.

- 1 Нажмите (OFF).
- 2 Нажмите клавишу (RELEASE), а затем, осторожно сдвинув панель влево, снимите ее, потянув на себя.

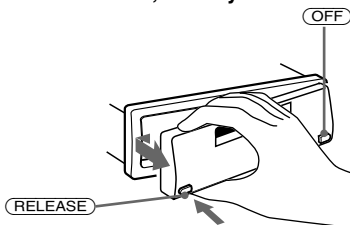

Примечания

- Старайтесь не уронить переднюю панель при ее отсоединении от аппарата.
- Если Вы снимаете панель при включенном питании, оно автоматически отключится для предотвращения повреждения громкоговорителей.
- Если Вы берете переднюю панель с собой, поместите ее в прилагаемый специальный футляр.

Установка передней панели

Сначала присоедините часть (A) передней панели к части (B) магнитолы, как это показано на рисунке, а затем вдвиньте другой край панели до легкого щелчка.

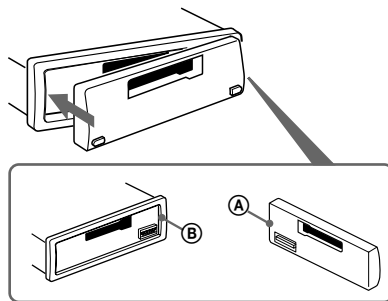

Примечания

- Не устанавливайте переднюю панель верхней стороной вниз.
- При установке панели не прижимайте ее слишком сильно к магнитоле.
- Не надавливайте и не нажимайте слишком сильно на окошко дисплея, расположенное на передней панели.
- Не подвергайте переднюю панель прямому воздействию солнечных лучей, источников тепла, таких, как автомобильная печка, и не оставляйте ее во влажном месте. Никогда не оставляйте ее на приборной доске автомобиля, запаркованного на солнцепеке, из-за которого возможно значительное повышение температуры в салоне автомобиля.

Предупреждающий сигнал

Если Вы, повернув ключ зажигания, перевели его в положение OFF (ВЫКЛ.), не отсоединив переднюю панель, в течение нескольких секунд будет слышен сигнальный зуммер. В случае если Вы не пользуетесь встроенным усилителем, а подключаете дополнительный, зуммер работать не будет.

Установка часов

Часы имеют 24-часовую индикацию.

Пример: установка часов на 10:08

1 Нажмите (DSPL) на 2 секунды.



Начинает мигать индикатор часа.

1 Нажмите на одну из сторон клавиши регулировки громкости для установки значения часа.

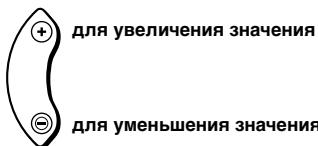

2 Нажмите (SEL).



Начинает мигать индикатор минут.

3 Нажмите на одну из сторон клавиши регулировки громкости для установки значения минут.

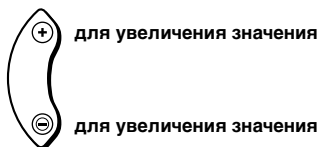

2 Нажмите (DSPL).

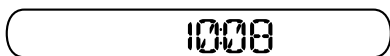

Часы пошли.

По окончании установки часов дисплей возвращается в обычный режим воспроизведения.

Проигрыватель кассет

Прослушивание кассет

Вставьте кассету.
Воспроизведение начинается автоматически.

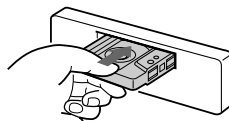

Воспроизводится сторона, обращенная вверх.



Воспроизводится сторона, обращенная вниз.



Совет
Для изменения направления движения ленты при воспроизведении нажмите клавишу ◀◀ и ▶▶.

Чтобы остановить воспроизведение и извлечь кассету

Нажмите ▲.

Быстрая перемотка ленты

Во время воспроизведения нажмите ◀◀ или ▶▶.

Указатель направления движения ленты*	Для быстрой перемотки вперед	Для быстрой перемотки назад
FWD (слева направо)	▶▶	◀◀
REV (справа налево)	◀◀	▶▶

* Во время быстрой перемотки ленты будет мигать индикатор ♪.

Для начала воспроизведения во время быстрой перемотки вперед или назад слегка нажмите другую клавишу быстрой перемотки, с тем чтобы высвободить ранее нажатую клавишу перемотки.

Прием радиопередач во время быстрой перемотки ленты вперед или назад

— Автоматическая активация тюнера (АТА)

При выполнении перемотки вперед или назад с помощью кнопок ◀◀ или ▶▶ автоматически включается радиоприемник.

Во время воспроизведения следует несколько раз подряд нажать клавишу (BTM) (АТА), пока на дисплее не появится надпись “АТА-ОН”.

АТА-ОН ↔ АТА-OFF



Включается режим АТА.

Чтобы вернуться к обычному режиму воспроизведения, выберите “АТА-OFF”.

Радиоприемник

Автоматическое сохранение радиостанций в памяти

— Функция памяти оптимальной настройки станции (ВТМ)

Данное устройство может хранить в памяти до 6 станций в каждом диапазоне (FM1, FM2, FM3*, AM1 и AM2).

* Диапазон настройки FM3 - от 65 до 74 МГц (шаг - 30 кГц).

Предостережение

При настройке на станции во время управления автомобилем во избежание аварий используйте функцию памяти оптимальной настройки.

1 Нажимайте кнопку (SOURCE), чтобы выбрать радиоприемник.

Во время воспроизведения кассеты нажмите ▲, чтобы извлечь кассету. При каждом нажатии (SOURCE) источник меняется следующим образом:

Radio → CD* → MD*

* Если соответствующее дополнительное оборудование (приобретается отдельно) не подключено, эта позиция на дисплее не появится.

2 Последовательным нажатием (MODE) выберите желаемый диапазон.

При каждом нажатии (MODE) диапазон меняется следующим образом:

FM1 → FM2 → FM3 → AM1 → AM2

3 Нажмите (BTM) (АТА) на 2 секунды.

Прибор заносит в память под номерными клавишами станции в порядке очередности их частот. Звуковой сигнал зуммера означает, что установка занесена в память.

Примечания

- Прибор не заносит в память станции со слабым сигналом. Если принимается только незначительное количество станций, некоторые номерные клавиши останутся незанятыми.
- Если на дисплее высвечен какой-либо предустановленный номер, аппарат начинает занесение станций в память с этого высвеченного номера.

Сохранение в памяти только необходимых радиостанций

Можно запрограммировать до 18 станций в диапазоне FM (по 6 станций в диапазонах FM1, 2, и 3), а также 12 станций в диапазоне AM (по 6 станций в диапазонах AM1 и 2) в нужном порядке.

- 1 **Нажимайте кнопку** (SOURCE), чтобы выбрать радиоприемник.
Во время воспроизведения кассеты нажмите ▲, чтобы извлечь кассету.
- 2 **Последовательным нажатием** (MODE) выберите диапазон волн.
- 3 **Нажатием на любую сторону регулятора** (SEEK) настройтесь на волну станции, которую Вы хотите занести в память под данной номерной клавишей.
- 4 **Нажмите и удерживайте в нажатом положении номерную клавишу** (с ① по ⑥) до появления на дисплее надписи "MEM".
На дисплее загорается номер данной клавиши.

Примечание

Если Вы попытаетесь занести в память другую станцию под той же номерной клавишей, предыдущая занесенная в память станция будет стерта.

Прием радиостанций, сохраненных в памяти

- 1 **Нажимайте кнопку** (SOURCE), чтобы выбрать радиоприемник.
Во время воспроизведения кассеты нажмите ▲, чтобы извлечь кассету.
- 2 **Последовательным нажатием** (MODE) выберите диапазон волн.
- 3 **Нажмите номерную клавишу** (с ① по ⑥), под которой в память занесена нужная Вам станция.

Если Вы не можете настроиться на предустановленную станцию

- Автоматическая настройка/
Режим местного поиска

Автоматическая настройка:

Для начала поиска нужной станции нажмите на любую сторону регулятора (SEEK). Сканирование прекращается, когда приемник находит какую-либо станцию. Последовательно нажимайте на любую сторону регулятора (SEEK) до тех пор, пока не настроитесь на волну нужной станции.

Режим местного поиска:

Если автоматическая настройка прерывается слишком часто, нажимайте (SENS), пока не появится надпись "LOCAL-ON" (режим местного поиска).



Появляется индикатор "LCL".

Настройка будет производиться только на станции с относительно сильным сигналом.

Совет

Если известна частота станции, которую требуется прослушать, нажмите на одну из сторон клавиши (SEEK), пока не появится нужная частота (ручная настройка).

При слабом приеме стереопрограмм FM

- Монофонический режим

При приеме радиопередачи нажимайте (SENS), пока не появится надпись "MONO-ON".



Появляется индикатор "MONO".

Слышимость улучшится, но звук станет монофоническим (при этом с дисплея исчезнет надпись "ST").

Чтобы вернуться в режим обычного приема радиопрограмм, выберите "MONO-OFF".

Прочие функции

Настройка баланса и фейдера

Можно отрегулировать баланс каналов и фейдер.

- 1 **Нажимайте кнопку (SEL), пока не появится надпись “BAL” или “FAD”.** При каждом нажатии (SEL) выбранный параметр меняется следующим образом:

LOW* (НИЗКИЕ) → MID* (СРЕДНИЕ) → HIGH* (ВЫСОКИЕ) (→ BAL (баланс левого-правого каналов) → FAD (баланс передних-задних громкоговорителей))

* Когда активизирована функция эквалайзера EQ3 (стр. 11).

- 2 **Настройте выбранный параметр, нажимая на одну из сторон клавиши регулировки громкости.**

Проводите подстройку в первые 3 секунды после выбора нужного параметра на дисплее.

Приглушение звука

Нажмите (ATT).

После кратковременного мигания “ATT-ON” на дисплее появляется индикация “ATT”.

Для восстановления предыдущего уровня громкости вновь нажмите (ATT). На дисплее ненадолго загорается “ATT-OFF”.

Изменение заданных параметров звука и дисплея

Вы можете установить следующие параметры:

- A.SCRL (Автоматическая прокрутка)* (стр. 12).
- M.DSPL (Движущийся дисплей) – демонстрационный режим, который появляется при извлечении кассеты и если не выбран источник (например, тюнер выключен).
- BEEP – для включения или выключения звукового сигнала.

- 1 **Одновременно нажмите (SEL) и нужную заданную номерную кнопку.**

(SEL) + (3): A.SCRL*

(SEL) + (4): M.DSPL

(SEL) + (6): BEEP

* Если в данный момент не воспроизводится компакт-диск (CD) или мини-диск (MD), эта позиция на дисплее выведена не будет.

- 2 **Нажмите (SEL) и несколько раз нужную номерную кнопку для выбора нужного значения (например: ON или OFF).**

Настройка эквалайзера

– EQ3

Кривую эквалайзера можно выбрать для 7 музыкальных типов (XPL0D (ЭКСПЛОД), VOCAL (ВОКАЛ), CLUB (КЛУБ), JAZZ (ДЖАЗ), NEW AGE (НЬЮ-ЭЙДЖ), ROCK (РОК), CUSTOM (ЗАДАВАЕМЫЙ) и OFF (ВЫКЛ)).

Для каждого источника можно сохранить различные настройки эквалайзера.

Выбор кривой эквалайзера

- 1 Нажмите кнопку **(SOURCE)**, чтобы выбрать источник (радиоприемник, компакт-диск или мини-диск), или вставьте кассету.
- 2 Нажмите кнопку **(EQ3)** несколько раз, чтобы выбрать нужную кривую эквалайзера.

При каждом последующем нажатии кнопки **(EQ3)** надпись изменяется.



Чтобы отключить эффект эквалайзера, выберите "OFF".

Настройка кривой эквалайзера

Можно сохранять и выполнять настройки эквалайзера для различных диапазонов частот.

- 1 Нажмите кнопку **(SOURCE)**, чтобы выбрать источник (радиоприемник, компакт-диск или мини-диск), или вставьте кассету.
- 2 Нажмите кнопку **(EQ3)** несколько раз, чтобы выбрать нужную кривую эквалайзера.

3 Настройка кривой эквалайзера.

- 1 Нажмите кнопку **(SEL)** несколько раз, чтобы выбрать нужный диапазон частот.

При каждом последующем нажатии кнопки **(SEL)** диапазон частот изменяется.

LOW (НИЗКИЕ) → MID (СРЕДНИЕ) → HI (ВЫСОКИЕ) (→ BAL (баланс левого-правого каналов) → FAD (баланс передних-задних громкоговорителей))

- 2 Нажимайте на одну из сторон кнопки регулировки громкости, чтобы настроить необходимый уровень громкости.

Уровень громкости настраивается в диапазоне от -10 дБ до +10 дБ с шагом 1 дБ.

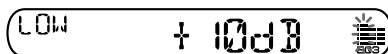

- 3 Повторите шаги 1 и 2 для настройки кривой эквалайзера.

Чтобы восстановить кривую эквалайзера, установленную на заводе-изготовителе, нажмите кнопку **(SEL)** на 2 секунды. Через 3 секунды на дисплее появится индикация обычного режима воспроизведения.

Примечание

Нельзя выполнить настройку эквалайзера, если для EQ3 установлено значение "OFF".

Использование магнитолы с дополнительной аппаратурой

Проигрыватель CD/MD

С помощью данного аппарата можно управлять внешними проигрывателями компакт-дисков и мини-дисков. Если Вы подключаете дополнительный проигрыватель компакт-дисков, имеющий функцию CD TEXT, при воспроизведении Вами диска CD TEXT информация с этого диска будет выводиться на дисплей.

Воспроизведение CD или MD

- 1** Нажатием клавиши **(SOURCE)** выберите CD или MD. Во время воспроизведения кассеты нажмите **▲**, чтобы извлечь кассету.
- 2** Нажимайте **(MODE)** до появления на дисплее обозначения нужного аппарата. Начинается воспроизведение CD/MD.

Когда подключен проигрыватель CD/MD, воспроизведение дорожек начинается с самого начала.

Изменение параметров дисплея

При каждом нажатии **(DSPL)** при воспроизведении CD, CD TEXT или MD параметр на дисплее меняется следующим образом:

Время с начала воспроизведения →
Название диска*¹/Имя исполнителя*² →
Название дорожки*³ → Часы

*¹ Если Вы не присвоили диску названия или если на MD нет никакого ранее записанного названия, на дисплее появляется надпись "NO NAME".

*² При воспроизведении Вами диска CD TEXT на дисплее после названия диска появляется имя исполнителя. (Относится лишь к CD TEXT-дискам, содержащим имя исполнителя.)

*³ Если в памяти не заложено название дорожки с CD TEXT-диска или мини-диска, на дисплее появляется надпись "NO NAME".

Автоматическая прокрутка отображаемого элемента

— Автоматическая прокрутка

Если название диска, имя исполнителя или название дорожки на диске CD TEXT или MD превышает 8 знаков, то при включенной функции Auto Scroll на дисплее автоматически прокручивается следующая информация:

- При смене диска появляется название нового диска (если оно определено).
- При смене дорожки появляется название новой дорожки (если оно определено).

Если отображаемый элемент изменяется путем нажатия кнопки **(DSPL)**, то для диска CD TEXT или мини-диска при установке для функции значения ON или OFF автоматически прокручивается название диска или композиции.

Во время воспроизведения нажмите **(SEL) и **(3)** для выбора "A.SCRL-ON".**

Для отмены функции Auto Scroll выберите "A.SCRL-OFF".

Примечание

С некоторыми дисками, содержащими текст с очень большим числом знаков, может произойти следующее:

- Какие-то знаки на дисплее не появятся.
- Функция Auto Scroll работать не будет.

Нахождение нужной дорожки

— Автоматический музыкальный сенсор (AMS)

Во время воспроизведения кратко нажимайте на любую сторону регулятора (SEEK) - по одному разу на каждую дорожку, которую хотите пропустить.



Для нахождения последующих дорожек

Для нахождения предыдущих дорожек

Нахождение нужного места на дорожке — Ручной поиск

Во время воспроизведения нажмите на любую сторону регулятора (SEEK) и держите ее. По нахождению нужного места на дорожке отпустите регулятор.



Для поиска вперед

Для поиска назад

Переключение на другие диски

Во время воспроизведения нажмите клавишу ① (DISC -) или ② (DISC +). Начинается воспроизведение нужного Вам диска с задействованного в данный момент проигрывателя.

① (DISC -): для переключения на последующие диски

② (DISC +): для переключения на предыдущие диски

Номер компакт-диска



Номер дорожки

Повторное воспроизведение дорожек

— Повторное воспроизведение

Вы можете выбрать:

- REP-TRACK – для повторения дорожки.
- REP-DISC – для повторения диска.

Во время воспроизведения последовательно нажимайте ③ (REP) до появления на дисплее нужной Вам позиции.

REP-TRACK → REP-DISC → REP-OFF

Начинается повторное воспроизведение.

Чтобы вернуться в обычный режим воспроизведения, выберите “REP-OFF”.

Воспроизведение дорожек в случайном порядке — “Перетасованное” воспроизведение

Вы можете выбрать:

- SHUF-DISC – для воспроизведения дорожек прослушиваемого в данный момент диска в случайном порядке.
- SHUF-CHGR – для воспроизведения дорожек на играющем в данный момент проигрывателе в случайном порядке.
- SHUF-ALL* – для воспроизведения всех дорожек на всех аппаратах в случайной последовательности.

Во время воспроизведения последовательно нажимайте ④ (SHUF) до появления на дисплее нужной Вам позиции.

SHUF-DISC → SHUF-CHGR → SHUF-ALL* → SHUF-OFF

Начинается “перетасованное” воспроизведение.

* Функция “SHUF-ALL” доступна лишь в случае подсоединения двух и более дополнительных систем для проигрывания компакт-дисков/мини-дисков.

Чтобы вернуться в обычный режим воспроизведения, выберите “SHUF-OFF”.

Технический уход

Замена плавкого предохранителя

При замене убедитесь, что устанавливаемый Вами новый предохранитель рассчитан на ту же силу тока, что и предохранитель, изначально установленный изготовителем. В случае перегорания предохранителя проверьте подключение питания и замените предохранитель. Если после замены предохранитель перегорает снова, это может быть результатом внутренней неполадки. В таком случае проконсультируйтесь с ближайшим дилером фирмы "Sony".

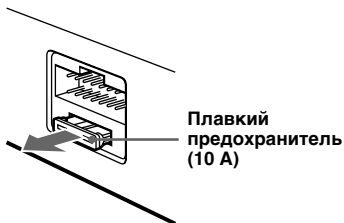

Предупреждение

Никогда не используйте предохранители, рассчитанные на большую силу тока, чем изначально установленный в магнитоле предохранитель, поскольку это может привести к повреждению магнитолы.

Очистка контактов

В функционировании магнитолы могут происходить сбои, если контакты между ней и передней панелью загрязнены. Во избежание этого откройте переднюю панель нажатием клавиши (RELEASE), затем снимите ее и очистите контакты ватным тампоном, смоченным в спиртовом растворе. Не прилагайте при этом излишнюю силу. В противном случае Вы можете повредить контакты.

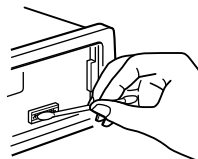

Основной аппарат

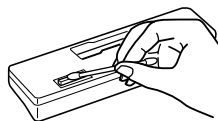

Тыльная сторона передней панели

Примечания

- В целях безопасности перед очисткой контактов выключите двигатель автомобиля и выньте ключ из замка зажигания.
- Ни при каких обстоятельствах не прикасайтесь к контактам пальцами или какими бы то ни было металлическими предметами.

Извлечение устройства

1 Снимите защитную манжету.

- 1 Отсоедините переднюю панель (стр. 6).
- 2 Для снятия защитной манжеты используйте ключи для демонтажа.

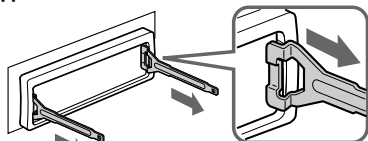

Держите ключ для демонтажа надлежащим образом.

- 3 Потяните на себя ключи для демонтажа, чтобы снять защитную манжету.

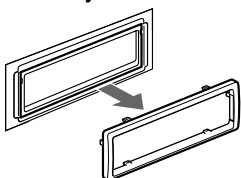

2 Извлеките устройство.

- 1 Вставьте одновременно оба ключа для демонтажа до щелчка.

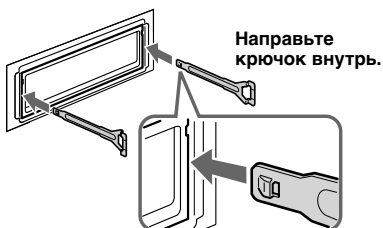

- 2 Потяните ключи для демонтажа, чтобы извлечь устройство.

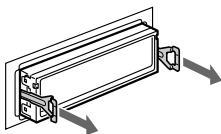

- 3 Выдвиньте аппарат из монтажной панели.

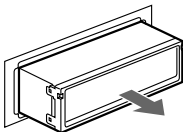

Технические характеристики

Магнитофонная секция

Количество звуковых дорожек	4-дорожечное 2-канальное стерео
Коэффициент детонации	0,13 % (WRMS)
Частотная характеристика	30 – 15000 Гц
Отношение сигнал-шум	55 дБ

Секция радиоприемника

FM

Частотный диапазон	FM1/FM2 87,5 – 108,0 МГц (шаг – 50 кГц) FM3 65,0 – 74,0 МГц (шаг – 30 кГц)
Антенный вход	Разъем внешней антенны
Промежуточная частота	10,7 МГц/450 кГц
Используемая чувствительность	9 dBf
Избирательность	75 дБ при 400 кГц
Отношение сигнал-шум	67 дБ (стерео), 69 дБ (моно)
Коэффициент гармонических искажений при 1 кГц	0,5 % (стерео), 0,3 % (моно)
Разделение	35 дБ при 1 кГц
Частотная характеристика	30 – 15000 Гц

AM

Частотный диапазон	531 – 1602 кГц
Антенный вход	Разъем внешней антенны
Промежуточная частота	10,7 МГц/450 кГц
Чувствительность	30 мкВ

Секция усилителя

Выходы	Выходы для громкоговорителей (с соединительными фиксаторами)
Полное сопротивление громкоговорителей	4 – 8 Ом
Максимальная выходная мощность	45 Вт × 4 (при 4 Ом)

Общие параметры

Выходы	Аудиовыход Провод релейного управления антенной с электрическим приводом Провод управления усилителем мощности
Вход	Входной разъем управления каналом Контакт аудиовхода канала
Регуляторы тембра	Низкие: ±10 дБ при 60 Гц (XPLOD) Средние: ±10 дБ при 1 кГц (XPLOD) Высокие: ±10 дБ при 10 кГц (XPLOD)
Требования к питанию	автомобильный аккумулятор 12 В постоянного тока (отрицательная масса)
Размеры	прибл. 178 × 50 × 178 мм (ш/в/г)
Монтажные габариты	прибл. 182 × 53 × 161 мм (ш/в/г)
Масса	Прибл. 1,2 кг
Входящие в комплект принадлежности	Детали для установки и соединений (1 набор) Футляр для передней панели (1)
Дополнительные принадлежности	Кабель BUS (снабжен штырьковым контактом RCA) RC-61 (1 м), RC-62 (2 м)
Дополнительное оборудование	Устройство для смены CD (10 дисков) CDX-656X Устройство для смены CD (6 дисков) CDX-T69X Устройство для смены MD (6 дисков) MDX-66XLP Устройство для смены DVD DVX-100S Селектор источника XA-C30 Переключатель AUX-IN XA-300

Конструкция и технические характеристики могут изменяться без уведомления.

Устранение неполадок

Приводимый ниже справочный перечень поможет Вам в устранении проблем, которые могут возникнуть с Вашей магнитолой.

Перед просмотром этого перечня загляните сначала в инструкции по подсоединению и эксплуатации магнитолы.

Общие проблемы

Проблема	Причина/Способ устранения
Нет звука.	<ul style="list-style-type: none">Отмените функцию АТТ (стр 10).В случае стереосистемы с 2 громкоговорителями установите регулятор баланса средних и задних громкоговорителей в среднее положение.Отрегулируйте звук, нажимая (+).
Было стерто содержание памяти.	<ul style="list-style-type: none">Шнур питания или аккумулятор были отсоединены.Была нажата клавиша RESET. → Снова выполните сохранение в память.
Индикация не выводится на дисплей.	<ul style="list-style-type: none">Снимите переднюю панель и очистите контакты. Подробнее об этом см. в разделе “Очистка контактов” (стр. 14).Индикация часов исчезает при нажатии кнопки (OFF) более 2 секунд. → Для возобновления индикации часов снова нажмите на 2 секунды кнопку (OFF).

Воспроизведение кассетной записи

Проблема	Причина/Способ устранения
Искажение звука.	Загрязнена магнитная головка. → Очистите головку при помощи имеющейся в продаже кассеты сухого типа для очистки головок.

Прием радиопрограмм

Проблема	Причина/Способ устранения
Настройка по предустановке невозможна.	<ul style="list-style-type: none">Занесите в память правильную частоту.Транслируемый сигнал слишком слаб.
Автоматическая настройка невозможна.	<ul style="list-style-type: none">Транслируемый сигнал слишком слаб. → Осуществите ручную настройку.Для режима местного поиска установлено значение ON. → Установите для режима местного поиска значение OFF (стр. 9).
Не удается настроиться на нужные радиостанции. Слышны помехи.	Подсоедините провод питания приемной антенны (синий) или провод питания устройства (красный) к проводу питания усилителя антенны автомобиля (только если на заднем/боковом стекле автомобиля установлена встроенная антенна диапазонов FM/AM).
На дисплее мигает “ST”.	<ul style="list-style-type: none">Правильно настройтесь на частоту.Транслируемый сигнал слишком слаб. → Переключитесь на режим MONO (стр. 9).

продолжение на следующей странице →

Воспроизведение CD/MD

Проблема	Причина/Способ устранения
Звук пропадает.	Диск загрязнен или поврежден.

Выводимые на дисплей сообщения об ошибках (в случае подключения дополнительного проигрывателя CD/MD)

На дисплее в течение 5 секунд мигают следующие надписи, сопровождаемые звучанием предупредительного сигнала.

Дисплей	Причина	Способ устранения
NO MAG	Магазин дисков не вставлен в проигрыватель CD/MD.	Вставьте магазин дисков в проигрыватель CD/MD.
NO DISC	В проигрывателе CD/MD отсутствует диск.	Вставьте диски в проигрыватель CD/MD.
ERROR ^{*1}	CD загрязнен или установлен верхней стороной вниз. ^{*2}	Очистите CD или установите его правильно.
	По какой-то причине MD не может быть воспроизведен. ^{*2}	Вставьте другой MD.
	По какой-то причине CD/MD не может быть воспроизведен.	Вставьте другой CD/MD.
BLANK ^{*1}	На MD нет ни одной записанной дорожки. ^{*2}	Воспроизведите MD с записанными дорожками.
RESET	По какой-то причине невозможна эксплуатация проигрывателя CD/MD.	Нажмите кнопку RESET на устройстве.
NOT READY	Открыта крышка проигрывателя MD или же неправильно установлены MD.	Закройте крышку или правильно установите MD.
HI TEMP	Температура в салоне превышает 50°C.	Подождите, пока температура опустится ниже 50°C.

^{*1} Когда ошибка происходит во время воспроизведения CD или MD, номер этого диска на дисплей не выводится.

^{*2} Номер диска, вызвавшего ошибку, выводится на дисплей.

Если вышеприведенные способы устранения неполадок не помогают в решении возникшей проблемы, проконсультируйтесь с ближайшим дилером фирмы "Sony".