

FM/AM Compact Disc Player

Operating Instructions _____ **GB**

Инструкция по эксплуатации _____ **RU**

For installation and connections, see the supplied installation/connections manual.

Перед установкой и подсоединениями прочитайте прилагаемую инструкцию по установке и подсоединению.



CDX-L495EE CDX-L490EE

Welcome !

Thank you for purchasing this Sony Compact Disc Player. You can enjoy its various features even more with:

- CD TEXT information
(displayed when a CD TEXT disc* is played).
- **Optional controller accessory**
Card remote commander RM-X114

* A CD TEXT disc is an audio CD that includes information such as the disc name, artist name, and track names. This information is recorded on the disc.



This label is located on the bottom of the chassis.



This label is located on the drive unit's internal chassis.

Table of Contents

Location of controls	4
Precautions	5
Notes on discs	6

Getting Started

Resetting the unit.	7
Detaching the front panel	7
Setting the clock	8

CD Player

Playing a disc.	9
Display items	9
Playing tracks repeatedly — Repeat Play	10
Playing tracks in random order — Shuffle Play	10

Radio

Storing stations automatically — Best Tuning Memory (BTM).	10
Receiving the stored stations	11
Storing only the desired stations	11

Other Functions

Adjusting the balance and fader	12
Quickly attenuating the sound	12
Changing the sound and display settings — Menu	12
Setting the equalizer (EQ3).	13

Additional Information

Maintenance	14
Removing the unit.	15
Specifications	16
Troubleshooting	17
Error displays/Messages	18

Location of controls

Refer to the pages listed for details.

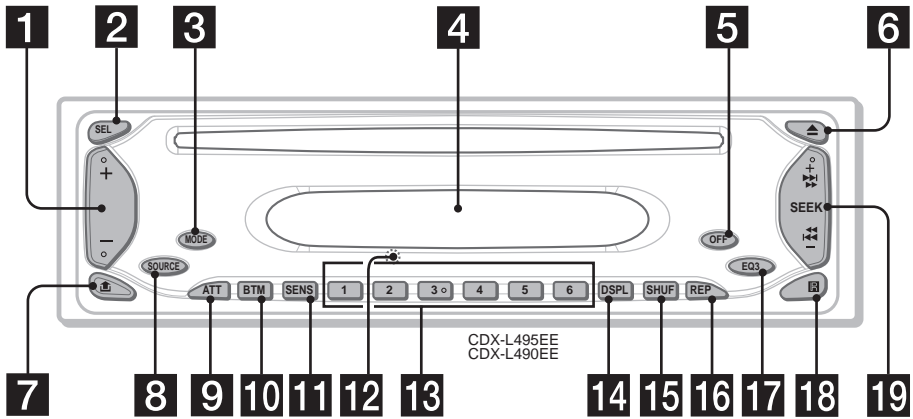

- 1** Volume +/- button
- 2** SEL (select) button
Selecting items.
- 3** MODE button
Changing the operation.
- 4** Display window
- 5** OFF (Stop/Power off) button* 7, 9
- 6** ▲ (eject) button 9
- 7** ⏏ (front panel release) button 7
- 8** SOURCE (Power on/Radio/CD) button
Selecting the source.
- 9** ATT (attenuate) button 12
- 10** BTM button 10
- 11** SENS button 11
- 12** RESET button (located on the front side of the unit, behind the front panel) 7
- 13** Number buttons
Radio:
Storing the desired station on each number button.
- 14** DSPL (display mode change) button
8, 9
- 15** SHUF button 10
- 16** REP button 10
- 17** EQ3 button 13
- 18** Receptor for the card remote commander

- 19** SEEK +/- button
Radio:
Tuning in stations automatically/finding a station manually.
CD:
Skipping tracks/fast-forwarding, reversing a track.

*** Warning when installing in a car without an ACC (accessory) position on the ignition switch**
After turning off the ignition, be sure to press and hold (OFF) on the unit until the display disappears.
Otherwise, the display does not turn off and this causes battery drain.

**Card remote commander RM-X114
(optional)**

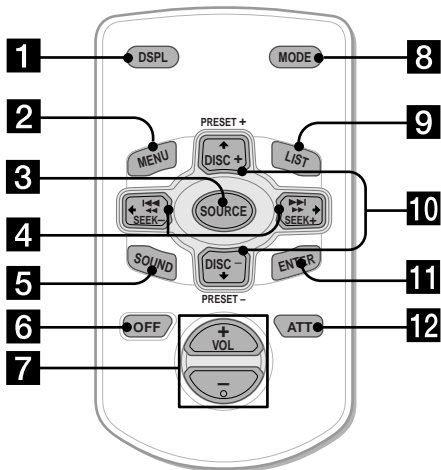

The corresponding buttons of the card remote commander control the same functions as those on this unit.

- 1 DSPL button
- 2 MENU button*
- 3 SOURCE button
- 4 SEEK (+/-) buttons
- 5 SOUND button
- 6 OFF button
- 7 VOL (+/-) buttons
- 8 MODE button
- 9 LIST button*
- 10 DISC*/PRESET (+/-) buttons
- 11 ENTER button*
- 12 ATT button

* Not available for this unit

Note

If the display disappears by pressing (OFF), it cannot be operated with the card remote commander unless (SOURCE) on the unit is pressed, or a disc is inserted to activate the unit first.

Tip

Refer to "Replacing the lithium battery" for details on how to replace the batteries (page 14).

Precautions

- If your car has been parked in direct sunlight, allow the unit to cool off before operating it.
- Power aerial will extend automatically while the unit is operating.

If you have any questions or problems concerning your unit that are not covered in this manual, please consult your nearest Sony dealer.

Moisture condensation

On a rainy day or in a very damp area, moisture condensation may occur inside the lenses and display of the unit. Should this occur, the unit will not operate properly. In such a case, remove the disc and wait for about an hour until the moisture has evaporated.

To maintain high sound quality

Be careful not to splash juice or other soft drinks onto the unit or discs.

Notes on discs

- To keep the disc clean, do not touch the surface. Handle the disc by its edge.
- Keep your discs in their cases or disc magazines when not in use.
- Do not subject the discs to heat/high temperature. Avoid leaving them in parked cars or on dashboards/rear trays.

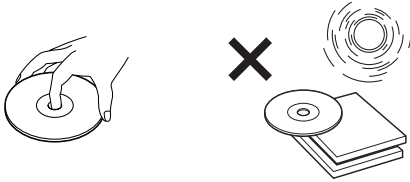

- Do not attach labels, or use discs with sticky ink/residue. Such discs may stop spinning when used, causing a malfunction, or may ruin the disc.

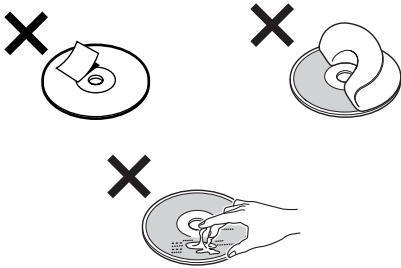

- Do not use any discs with labels or stickers attached. The following malfunctions may result from using such discs:
 - Inability to eject a disc (due to a label or sticker peeling off and jamming the eject mechanism).
 - Inability to read audio data correctly (e.g., playback skipping, or no playback) due to heat shrinking of a sticker or label causing a disc to warp.
- Discs with non-standard shapes (e.g., heart, square, star) cannot be played on this unit. Attempting to do so may damage the unit. Do not use such discs.
- You cannot play 8 cm CDs.

- Before playing, clean the discs with a commercially available cleaning cloth. Wipe each disc from the centre out. Do not use solvents such as benzine, thinner, commercially available cleaners, or antistatic spray intended for analog discs.

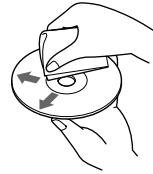

Notes on CD-R/CD-RW discs

- You can play CD-Rs (recordable CDs)/CD-RWs (rewritable CDs) designed for audio use on this unit. Look for these marks to distinguish CD-Rs/CD-RWs for audio use.



These marks denote that a disc is not for audio use.



- Some CD-Rs/CD-RWs (depending on the equipment used for its recording or the condition of the disc) may not play on this unit.
- You cannot play a CD-R/a CD-RW that is not finalized*.

* A process necessary for a recorded CD-R/CD-RW disc to be played on the audio CD player.

Getting Started

Resetting the unit

Before operating the unit for the first time, or after replacing the car battery or changing the connections, you must reset the unit. Remove the front panel and press the RESET button with a pointed object, such as a ballpoint pen.

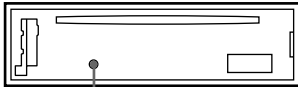

RESET button

Note

Pressing the RESET button will erase the clock setting and some stored contents.

Detaching the front panel

You can detach the front panel of this unit to protect the unit from being stolen.

Caution alarm

If you turn the ignition switch to the OFF position without removing the front panel, the caution alarm will beep for a few seconds.

If you connect an optional amplifier and do not use the built-in amplifier, the beep sound will be deactivated.

1 Press **OFF** *.

CD playback or radio reception stops (the key illumination and display remain on).

* If your car has no ACC position on the ignition switch, be sure to turn the unit off by pressing **OFF** until the display disappears to avoid car battery drain.

2 Press , then pull it off towards you.

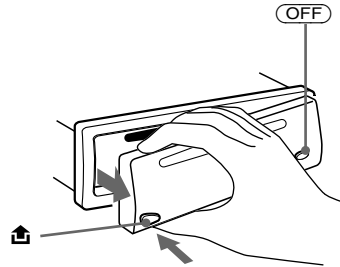

Notes

- If you detach the panel while the unit is still turned on, the power will turn off automatically to prevent the speakers from being damaged.
- Do not drop or put excessive pressure on the front panel and its display window.
- Do not subject the front panel to heat/high temperature or moisture. Avoid leaving it in a parked car or on a dashboard/rear tray.

Tip

When carrying the front panel with you, use the supplied front panel case.

continue to next page →

Attaching the front panel

Attach part **(A)** of the front panel to part **(B)** of the unit as illustrated and push the left side into position until it clicks.

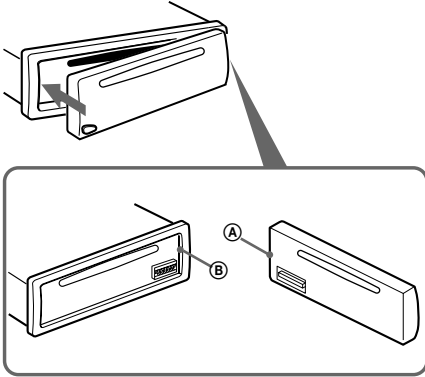

Note

Do not put anything on the inner surface of the front panel.

Setting the clock

The clock uses a 24-hour digital indication.

Example: To set the clock to 10:08

- 1 Press **(DSPL)** for 2 seconds.
The hour indication flashes.

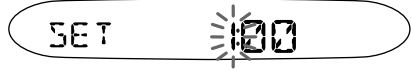

- 1 Press the volume +/- button to set the hour.
- 2 Press **(SEL)**.
The minute indication flashes.
- 3 Press the volume +/- button to set the minute.

- 2 Press **(DSPL)**.



The clock starts. After the clock setting is completed, the display returns to normal play mode.

CD Player

Playing a disc

Insert the disc (labelled side up).



Playback starts automatically.

If a disc is already inserted, press **(SOURCE)** repeatedly until “CD” appears to start playback.

To	Press
Stop playback	(▲) or (OFF)
Eject the disc	(▲)
Skip tracks	(SEEK) (-/+)
– Automatic	(◀◀/▶▶)
Music Sensor	[once for each track]
Fast-forward/	(SEEK) (-/+)
reverse	(◀◀/▶▶)
– Manual Search	[hold to desired point]

Notes

- While the first/last track on the disc is playing, if **(SEEK)** (+) or **(SEEK)** (-) is pressed, playback skips to the last/first track of the disc.
- When the last track on the disc is over, playback restarts from the first track of the disc.

Display items

When the track changes, any prerecorded title*¹ of the new track is automatically displayed (if the Auto Scroll function is set to “ON,” names exceeding 8 characters will be scrolled (page 12)).

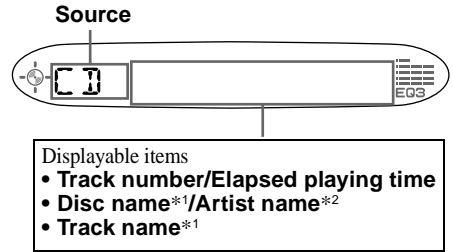

To	Press
Switch display item	(DSPL)

*¹ When pressing **(DSPL)**, “NO NAME” indicates that there is no prerecorded name to display.

*² Only for CD TEXT discs with the artist name.

Notes

- Some characters cannot be displayed. Characters and signs which cannot be displayed appear as “*.”
- For some CD TEXT discs with very many characters, information may not scroll.
- This unit cannot display the artist name for each track of a CD TEXT disc.

Tip

When A.SCRL (Auto Scroll) is set to off and the disc/track name is changed, the disc/track name does not scroll.

Playing tracks repeatedly

— Repeat Play

The current track will repeat itself when it reaches the end.

During playback, press **REP repeatedly until “REP-ON” appears in the display.**

Repeat Play starts.

To return to normal play mode, select “REP-OFF.”

Playing tracks in random order

— Shuffle Play

You can select to play the tracks on the current disc in random order.

During playback, press **SHUF repeatedly until “SHUF-ON” appears in the display.**

Shuffle Play starts.

To return to normal play mode, select “SHUF-OFF.”

Radio

The unit can store up to 6 stations per band (FM1, FM2, FM3*, AM1, and AM2).

Caution

When tuning in stations while driving, use Best Tuning Memory to prevent accidents.

* FM3 tuning range is 65 to 74 MHz (at 30kHz step).

Storing stations automatically

— Best Tuning Memory (BTM)

The unit selects the stations with the strongest signals within the selected band, and stores them in the order of their frequency.

- 1 Press **SOURCE** repeatedly to select the radio.**
- 2 Press **MODE** repeatedly to select the band.**
- 3 Press **BTM** for 2 seconds.**
The unit stores stations in the order of their frequencies on the number buttons.
A beep sounds when the setting is stored.

Notes

- If only a few stations can be received due to weak signals, some number buttons will retain their former settings.
- When a number is indicated in the display, the unit starts storing stations from the one currently displayed.

Receiving the stored stations

- 1 Press **(SOURCE)** repeatedly to select the radio.
- 2 Press **(MODE)** repeatedly to select the band.
- 3 Press the number button (**①** to **⑥**) on which the desired station is stored.

If preset tuning does not work

— Automatic tuning/Local Seek Mode

Automatic tuning:

Press **(SEEK (+))** or **(SEEK (-))** to search for the station.

Scanning stops when the unit receives a station. Repeat the operation until the desired station is received.

Local Seek Mode:

If the automatic tuning stops too frequently, press **(SENS)** repeatedly until “LOCAL-ON” appears in the display.

“LCL” indicator is displayed.

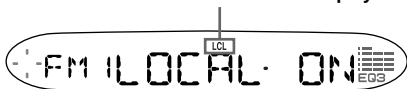

Only the stations with relatively strong signals will be tuned in.

To cancel the local seek mode, select “LOCAL-OFF.”

Tip

If you know the frequency of the station you want to listen to, press and hold **(SEEK (+))** or **(SEEK (-))** to locate the approximate frequency, then press **(SEEK (+))** or **(SEEK (-))** repeatedly to fine adjust to the desired frequency (manual tuning).

If FM stereo reception is poor

— Monaural Mode

During radio reception, press **(SENS)** repeatedly until “MONO-ON” appears in the display.

“MONO” indicator is displayed.

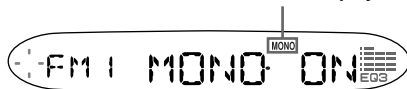

The sound improves, but becomes monaural (“ST” disappears).

To return to normal radio reception mode, select “MONO-OFF.”

Storing only the desired stations

You can manually preset the desired stations on any chosen number button.

- 1 Press **(SOURCE)** repeatedly to select the radio.
- 2 Press **(MODE)** repeatedly to select the band.
- 3 Press **(SEEK (+))** or **(SEEK (-))** to tune in the station that you want to store.
- 4 Press the desired number button (**①** to **⑥**) for 2 seconds until “MEM” appears.
The number button indication appears in the display.

Note

If you try to store another station on the same number button, the previously stored station will be erased.

Other Functions

Adjusting the balance and fader

You can adjust the balance and fader.

1 Press **(SEL)** repeatedly until “BAL” or “FAD” appears.

Each time you press **(SEL)**, the item changes as follows:

LOW* → MID* → HI* →

BAL (left-right) → FAD (front-rear)

* When EQ3 is activated (page 13).

2 Press the volume +/- button to adjust the selected item.

Note

Adjust within 3 seconds after selecting the item.

Quickly attenuating the sound

Press **(ATT)**.

After “ATT-ON” momentarily appears, the “ATT” appears in the display.

To restore the previous volume level, press **(ATT)** again.

Tip

When the interface cable of a car telephone is connected to the ATT lead, the unit decreases the volume automatically when a telephone call comes in (Telephone ATT function).

Changing the sound and display settings

— Menu

The following items can be set:

SET (Set Up)

- A.SCRL (Auto Scroll)* (page 9)
- M.DSPL (Motion Display) — the demonstration mode which appears when no source is selected (e.g., tuner is turned off).
- BEEP — to turn the beeps on or off.

Selecting the desired item

Press **(SEL)** and the desired preset number button simultaneously.

(SEL) + **(3)** : A.SCRL*

(SEL) + **(4)** : M.DSPL

(SEL) + **(6)** : BEEP

*When no CD is playing, this item will not appear.

After the mode setting completed, the display returns to normal play mode.

Note

The displayed item will differ depending on the source.

To cancel the item, press **(SEL)** and the preset number button simultaneously again.

Setting the equalizer (EQ3)

You can select an equalizer curve for 7 music types (XPLOD, VOCAL, CLUB, JAZZ, NEW AGE, ROCK, CUSTOM, and OFF (equalizer OFF)).

You can store a different equalizer setting for each source.

Selecting the equalizer curve

1 Press **(SOURCE)** to select a source (Radio or CD).

2 Press **(EQ3)** repeatedly until the desired equalizer curve.

Each time you press **(EQ3)**, the item changes.



To cancel the equalizing effect, select "OFF."

Adjusting the equalizer curve

You can store and adjust the equalizer settings for different tone ranges.

1 Press **(SOURCE)** to select a source (Radio or CD).

2 Press **(EQ3)** repeatedly to select the desired equalizer curve.

3 Adjusting the equalizer curve.

1 Press **(SEL)** repeatedly to select the desired tone range.

Each time you press **(SEL)**, the tone range changes.

LOW → MID → HI (→ BAL → FAD)

2 Press the volume +/- button repeatedly to adjust to the desired volume level.

The volume level is adjustable by 1 dB steps from -10 dB to +10 dB.



3 Repeat step **1** and **2** to adjust the equalizer curve.

To restore the factory-set equalizer curve, press **(SEL)** for 2 seconds.

After 3 seconds, the display returns to normal play mode.

Note

When EQ3 is set to "OFF," you cannot adjust the equalizer curve settings.

Additional Information

Maintenance

Fuse replacement

When replacing the fuse, be sure to use one matching the amperage rating stated on the original fuse. If the fuse blows, check the power connection and replace the fuse. If the fuse blows again after replacement, there may be an internal malfunction. In such a case, consult your nearest Sony dealer.

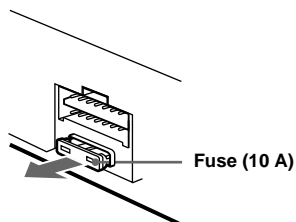

Warning

Never use a fuse with an amperage rating exceeding the one supplied with the unit as this could damage the unit.

Cleaning the connectors

The unit may not function properly if the connectors between the unit and the front panel are not clean. In order to prevent this, detach the front panel (page 7) and clean the connectors with a cotton swab dipped in alcohol. Do not apply too much force. Otherwise, the connectors may be damaged.

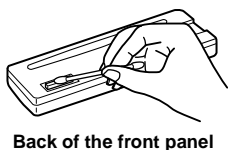
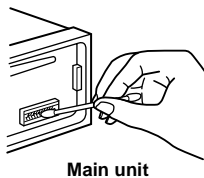

Notes

- For safety, turn off the ignition before cleaning the connectors, and remove the key from the ignition switch.
- Never touch the connectors directly with your fingers or with any metal device.

Replacing the lithium battery

Under normal conditions, batteries will last approximately 1 year. (The service life may be shorter, depending on the conditions of use.) When the battery becomes weak, the range of the card remote commander becomes shorter. Replace the battery with a new CR2025 lithium battery. Use of any other battery may present a risk of fire or explosion.

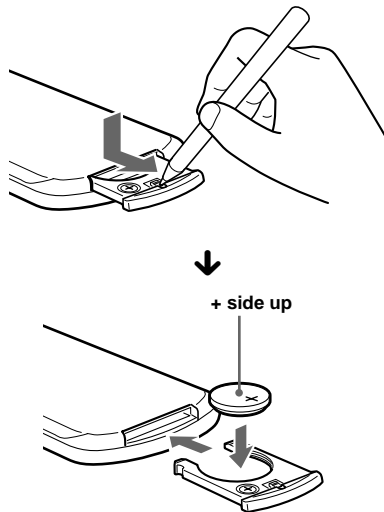

Notes on lithium battery

- Keep the lithium battery out of the reach of children. Should the battery be swallowed, immediately consult a doctor.
- Wipe the battery with a dry cloth to assure a good contact.
- Be sure to observe the correct polarity when installing the battery.
- Do not hold the battery with metallic tweezers, otherwise a short-circuit may occur.

WARNING

Battery may explode if mistreated. Do not recharge, disassemble, or dispose of in fire.

Removing the unit

1 Remove the protection collar.

- ① Detach the front panel (page 7).
- ② Engage the release keys together with the protection collar.

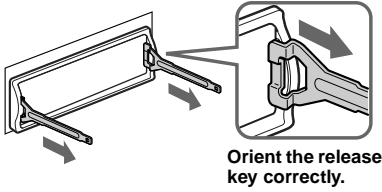

- ③ Pull out the release keys to remove the protection collar.

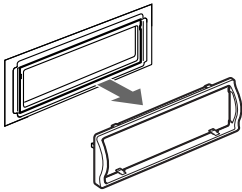

2 Remove the unit.

- ① Insert both release keys together until they click.

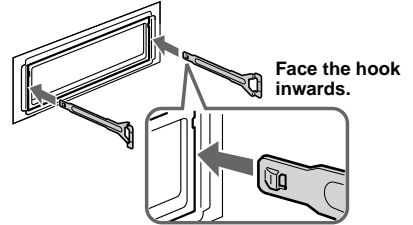

- ② Pull the release keys to unseat the unit.

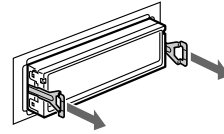

- ③ Slide the unit out of the mounting.

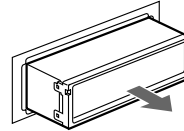

Specifications

CD Player section

Signal-to-noise ratio	90 dB
Frequency response	10 – 20,000 Hz
Wow and flutter	Below measurable limit

Tuner section

FM

Tuning range	FM1/FM2: 87.5 – 108 MHz (at 50 kHz step) FM3: 65 – 74 MHz (at 30 kHz step)
Aerial terminal	External aerial connector
Intermediate frequency	10.7 MHz/450 kHz
Usable sensitivity	9 dBf
Selectivity	75 dB at 400 kHz
Signal-to-noise ratio	67 dB (stereo), 69 dB (mono)
Harmonic distortion at 1 kHz	0.5 % (stereo), 0.3 % (mono)
Separation	35 dB at 1 kHz
Frequency response	30 – 15,000 Hz

AM

Tuning range	531 – 1,602 kHz
Aerial terminal	External aerial connector
Intermediate frequency	10.7 MHz/450 kHz
Sensitivity	30 μ V

Power amplifier section

Outputs	Speaker outputs (sure seal connectors)
Speaker impedance	4 – 8 ohms
Maximum power output	45 W \times 4 (at 4 ohms)

General

Outputs	Audio outputs (rear) Power aerial relay control terminal
Inputs	Telephone ATT control terminal
Tone controls	Low: ± 10 dB at 60 Hz (XPLOD) Mid: ± 10 dB at 1 kHz (XPLOD) High: ± 10 dB at 10 kHz (XPLOD)
Power requirements	12 V DC car battery (negative earth)
Dimensions	Approx. 178 \times 50 \times 176 mm (w/h/d)
Mounting dimensions	Approx. 182 \times 53 \times 161 mm (w/h/d)
Mass	Approx. 1.2 kg
Supplied accessories	Parts for installation and connections Front panel case (1)
Optional accessory	Card remote commander RM-X114

Design and specifications are subject to change without notice.

Troubleshooting

The following checklist will help you remedy problems you may encounter with your unit. Before going through the checklist below, check the connection and operating procedures.

General

No sound.

- Press the volume + button to adjust the volume.
- Cancel the ATT function.
- Set the fader control to the centre position for a 2-speaker system.

The contents of the memory have been erased.

- The RESET button has been pressed.
→ Store again into the memory.
- The power cord or battery has been disconnected.
- The power connecting cord is not connected properly.

No beep sound.

- The beep sound is cancelled (page 12).
- An optional power amplifier is connected and you are not using the built-in amplifier.

The display disappears from/does not appear in the display window.

- The display disappears if you press and hold **(OFF)**.
→ Press and hold **(OFF)** again until the display appears.
- Remove the front panel and clean the connectors. See “Cleaning the connectors” (page 14) for details.

Stored stations and correct time are erased.

The fuse has blown.

Makes noise when the ignition key is in the ON, ACC, or OFF position.

The leads are not matched correctly with the car’s accessory power connector.

No power is being supplied to the unit.

- Check the connection. If everything is in order, check the fuse.
- The car does not have an ACC position.
→ Press **(SOURCE)** (or insert a disc) to turn on the unit.

The power is continuously supplied to the unit.

The car does not have an ACC position.

The power aerial does not extend.

The power aerial does not have a relay box.

CD playback

A disc cannot be loaded.

- Another CD is already loaded.
- The CD has been forcibly inserted upside down or in the wrong way.

Playback does not begin.

- Defective or dirty CD.
- CD-R/CD-RW that is not finalized.
- You tried to playback a CD-R/CD-RW not designed for audio use.
- Some CD-Rs/CD-RWs may not play due to its recording equipment or the disc condition.

A disc is automatically ejected.

The ambient temperature exceeds 50°C.

The operation buttons do not function.

CD will not be ejected.

Press the RESET button.

The sound skips from vibration.

- The unit is installed at an angle of more than 60°.
- The unit is not installed in a sturdy part of the car.

The sound skips.

Dirty or defective disc.

continue to next page →

Radio reception

Preset tuning is not possible.

- Store the correct frequency in the memory.
- The broadcast signal is too weak.

The stations cannot be received.

The sound is hampered by noises.

- Connect a power aerial control lead (blue) or accessory power supply lead (red) to the power supply lead of a car's aerial booster (only when your car has built-in FM/AM aerial in the rear/side glass).
- Check the connection of the car aerial.
- The auto aerial will not go up.
 - Check the connection of the power aerial control lead.
- Check the frequency.

Automatic tuning is not possible.

- The local seek mode is set to "ON."
 - Set the local seek mode to "OFF" (page 11).
- The broadcast signal is too weak.
 - Perform manual tuning.

The "ST" indication flashes.

- Tune in the frequency accurately.
- The broadcast signal is too weak.
 - Set the monaural reception mode to "ON" (page 11).

A programme broadcast in stereo is heard in monaural.

- The unit is in monaural reception mode.
→ Cancel monaural reception mode (page 11).
-

Error displays/Messages

Error displays

The following indications will flash for about 5 seconds, and an alarm sound will be heard.

ERROR

- A CD is dirty or inserted upside down.
 - Clean or insert the CD correctly.
- A CD cannot play because of some problem.
 - Insert another CD.

FAILURE

The connection of speakers/amplifiers is incorrect.

- See the installation guide manual of this model to check the connection.

HI TEMP

The ambient temperature is more than 50°C.

- Wait until the temperature goes down below 50°C.

OFFSET

There may be an internal malfunction.

- Check the connection. If the error indication remains on in the display, consult your nearest Sony dealer.

RESET



The CD unit cannot be operated because of some problem.

- Press the RESET button on the unit.

Messages

L.SEEK +/-

The Local Seek mode is on during automatic tuning (page 11).

“ ” or “ ”

You have reached the beginning or the end of the disc and you cannot go any further.

If these solutions do not help improve the situation, consult your nearest Sony dealer.



Поздравляем с покупкой!

Благодарим Вас за то, что Вы остановили свой выбор на проигрывателе компакт-дисков Sony. Данный проигрыватель имеет ряд новых характеристик:

- **Информация CD TEXT**
(отображается, когда воспроизводится диск с CD TEXT*).
- **Дополнительное вспомогательное устройство для управления**
Пульт дистанционного управления RM-X114

* Диск с CD TEXT - это звуковой компакт-диск, содержащий такую информацию, как название диска, имя исполнителя и названия композиций. Эта информация записана на диске.



Проигрыватель компакт-дисков с диапазоном FM/AM
Сделано в Таиланде

Изготовитель: Сони Корпорейшн
Адрес: 6-7-35 Киташинагава, Шинагава-ку,
Токио 141-0001, Япония

**CLASS 1
LASER PRODUCT**

Эта этикетка находится в нижней части шасси.

**CAUTION—INVISIBLE LASER RADIATION WHEN OPEN
DO NOT STARE INTO BEAM OR
VIEW DIRECTLY WITH OPTICAL INSTRUMENTS**

Эта этикетка находится на внутреннем шасси приводного устройства.

Содержание

Расположение органов управления	4
Меры предосторожности.	5
Примечания относительно дисков . . .	6

Начало работы

Переустановка параметров устройства	7
Снятие передней панели.	7
Установка часов.	8

Проигрыватель компакт-дисков

Воспроизведение диска	9
Надписи на дисплее.	9
Повторное воспроизведение композиций	
— Повтор воспроизведения	10
Воспроизведение композиций в случайной последовательности	
— Перетасованное воспроизведение	10

Радиоприемник

Автоматическое сохранение радиостанций в памяти	
— Память оптимальной настройки (ВТМ).	10
Прием радиостанций, сохраненных в памяти.	11
Сохранение в памяти только необходимых радиостанций	11

Другие функции

Настройка баланса и фейдера.	12
Резкое снижение уровня громкости	12
Изменение параметров звука и дисплея	
— Меню.	12
Настройка эквалайзера (EQ3)	13

Дополнительная информация

Уход за аппаратом.	14
Извлечение устройства.	15
Технические характеристики	17
Устранение неполадок	18
Индикация/сообщения об ошибках.	19

Расположение органов управления

Подробнее см. на указанных страницах.

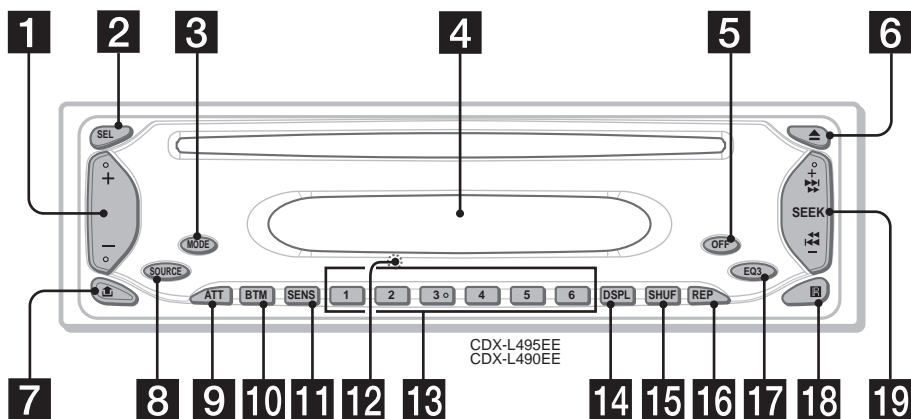

- 1** Кнопка регулятора громкости +/-
- 2** Кнопка SEL (выбор)
Выбор элементов.
- 3** Кнопка MODE
Изменение операции.
- 4** Окно дисплея
- 5** Кнопка OFF (Стоп/Питание выкл)*
7, 9
- 6** Кнопка (извлечение диска) 9
- 7** Кнопка (для снятия передней панели) 7
- 8** Кнопка SOURCE (Питание вкл/ радио/компакт-диск)
Выбор источника.
- 9** Кнопка ATT (приглушение звука) 12
- 10** Кнопка BTM 10
- 11** Кнопка SENS 11
- 12** Кнопка RESET (расположена под передней панелью) 7
- 13** Номерные кнопки
Радиоприемник:
сохранение нужной радиостанции с назначением ей соответствующей номерной кнопки.
- 14** Кнопка DSPL (изменение режима дисплея) 8, 9
- 15** Кнопка SHUF 10
- 16** Кнопка REP 10
- 17** Кнопка EQ3 13
- 18** Датчик пульта дистанционного управления

- 19** Кнопка SEEK +/-
Радиоприемник:
автоматическая настройка на станцию/поиск станции вручную.
Компакт-диск:
пропуск композиций/быстрая прокрутка композиции вперед или назад.

* Соблюдайте осторожность, выполняя установку в автомобиле, в котором нет положения АСС (принадлежности) в замке зажигания
После выключения зажигания обязательно нажмите кнопку на аппарате и удерживайте ее нажатой, пока не погаснет дисплей.
Если этого не сделать, дисплей не отключается, что может привести к разрядке аккумулятора.

Пульт дистанционного управления RM-X114 (дополнительный)

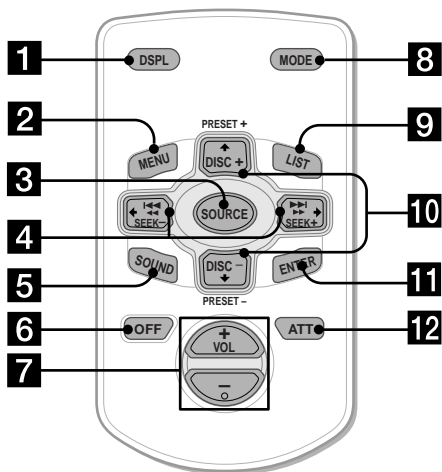

Кнопки на пульте дистанционного управления с такими же обозначениями, что и на устройстве, управляют теми же функциями.

- 1 Кнопка DSPL
- 2 Кнопка MENU*
- 3 Кнопка SOURCE
- 4 Кнопки SEEK (+/-)
- 5 Кнопка SOUND
- 6 Кнопка OFF
- 7 Кнопки VOL (+/-)
- 8 Кнопка MODE
- 9 Кнопка LIST*
- 10 Кнопки DISC*/PRESET (+/-)
- 11 Кнопка ENTER*
- 12 Кнопка ATT

* Отсутствует на данном устройстве

Примечание

Если дисплей отключается с помощью кнопки (OFF), то им невозможно будет управлять с пульта дистанционного управления, пока на устройстве не будет нажата кнопка (SOURCE) или не будет вставлен диск для приведения устройства в активное состояние.

Совет

Подробные инструкции по замене батареек см. в разделе "Замена литиевой батарейки" (стр. 15).

Меры предосторожности

- Если автомобиль был припаркован в солнечном месте, не включайте устройство до тех пор, пока оно не охладится.
- При работе устройства автоматически выдвигается приемная антенна.

В случае возникновения вопросов или проблем, касающихся данного устройства, которые не описаны в данном руководстве, обратитесь к ближайшему дилеру Sony.

Конденсация влаги

В дождливый день или при нахождении в месте с повышенной влажностью на линзах или дисплее устройства может конденсироваться влага. Это может привести к неправильной работе устройства. В этом случае извлеките диск и подождите приблизительно час, пока не испарится влага.

Для поддержания высокого качества звука

Будьте осторожны и не проливайте сок или другие напитки на устройство или диски.

Примечания относительно дисков

- Чтобы диск оставался чистым, не прикасайтесь к его поверхности. Диск следует брать за края.
- Когда диски не используются, храните их в футлярах или в магазинах для дисков.
- Не подвергайте диски воздействию тепла/высокой температуры. Старайтесь не оставлять их в припаркованной машине или на приборной доске/полочке за задними сиденьями.

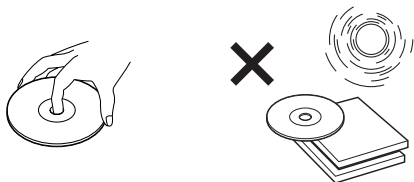

- Не прикрепляйте наклейки и не используйте диски с остатками чернил или клея на них. Использование таких дисков может привести к остановке их вращения, неправильной работе или повреждению.

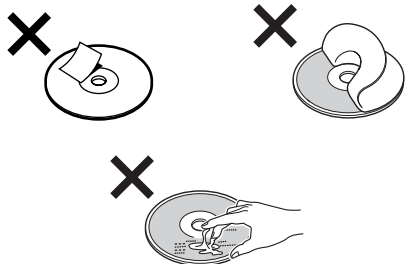

- Не используйте диски с ярлыками и клейкими наклейками. В результате использования таких дисков могут возникнуть следующие неполадки:
 - не удастся извлечь диск (так как отклеился ярлык или наклейка, что привело к затору в механизме извлечения диска).
 - не удастся правильно прочесть аудиоданные (например, скачки при воспроизведении или отсутствие воспроизведения) из-за того, что ярлык или наклейка деформировались от тепла, что привело к перекоосу диска.

- Диски нестандартной формы (например, в форме сердца, квадрата, звезды) нельзя воспроизводить на этом аппарате. В противном случае это может привести к повреждению аппарата. Не пользуйтесь такими дисками.
- Нельзя воспроизводить компакт-диски диаметром 8 см.
- Перед воспроизведением протрите компакт-диск имеющейся в продаже чистящей тканью. Протирайте компакт-диск в направлении от центра к краям. Не пользуйтесь растворителями, такими как бензин, разбавитель, а также имеющимися в продаже чистящими средствами или антистатическими аэрозолями, предназначенными для виниловых пластинок.



Примечания относительно дисков CD-R/CD-RW

- На этом устройстве можно воспроизводить диски CD-R (записываемые компакт-диски)/CD-RW (перезаписываемые компакт-диски), предназначенные для воспроизведения звука. Эти символы означают, что диски CD-R/CD-RW предназначены для воспроизведения звука.



Эти символы означают, что диск не предназначен для воспроизведения звука.



- Некоторые диски CD-R/CD-RW (в зависимости от аппаратуры, на которой выполнялась запись, или состояния самого диска) могут не воспроизводиться на данном аппарате.
- Нельзя воспроизвести незакрытый* диск CD-R/CD-RW.

* Процесс, необходимый, чтобы записанный диск CD-R/CD-RW можно было воспроизводить на проигрывателе звуковых компакт-дисков.

Начало работы

Переустановка параметров устройства

Перед первым включением устройства или после замены автомобильного аккумулятора, а также после изменения схемы подключения следует переустановить параметры устройства. Снимите переднюю панель и нажмите кнопку RESET с помощью заостренного предмета, например, шариковой ручки.

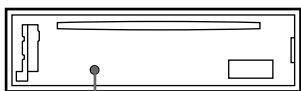

Кнопка RESET

Примечание

При нажатии кнопки RESET происходит стирание установок времени и некоторых других занесенных в память параметров.

Снятие передней панели

Для предотвращения кражи аппарата Вы можете снять с него переднюю панель.

Предупреждающий сигнал

Если Вы, повернув ключ зажигания, перевели его в положение OFF, не отсоединив переднюю панель, в течение нескольких секунд будет слышен предупредительный звуковой сигнал. Если Вы не пользуетесь встроенным усилителем, а подключаете дополнительный, звуковой сигнал включаться не будет.

1 Нажмите кнопку **OFF** *.

Воспроизведение компакт-диска или прием радиопрограмм прекращается (подсветка клавиш и индикация на дисплее остаются).

* Если в замке зажигания на автомобиле нет положения ACC, во избежание разрядки аккумулятора не забудьте выключить аппарат, нажав и удерживая кнопку **OFF**, пока не погаснет экран.

2 Нажмите кнопку , затем снимите панель, потянув на себя.

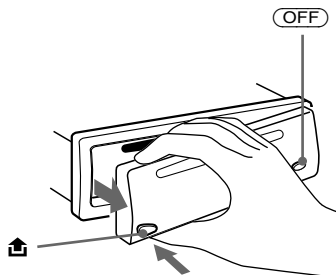

Примечания

- Если Вы снимаете панель при включенном питании, оно автоматически отключается во избежание повреждения громкоговорителей.
- Старайтесь не ронять переднюю панель. Не надавливайте слишком сильно на переднюю панель и ее окошко дисплея.
- Не подвергайте переднюю панель воздействию тепла/высокой температуры или влажности. Старайтесь не оставлять ее в припаркованной машине или на приборной доске/полочке за задним сиденьем.

Совет

Если Вы уносите переднюю панель с собой, поместите ее в прилагаемый специальный футляр.

продолжение на следующей странице →

Установка передней панели

Прикрепите часть (А) передней панели к части (В) аппарата, как показано на рисунке, и установите левую сторону на место до щелчка.

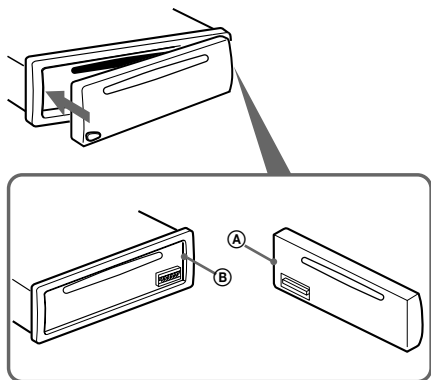

Примечание

Не ставьте ничего на внутреннюю поверхность передней панели.

Установка часов

Часы данного аппарата имеют 24-часовую индикацию.

Пример: установка часов на 10:08

1 Нажмите на 2 секунды кнопку (DSPL).

Начинает мигать индикатор часа.

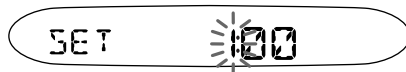

1 Нажмите клавишу регулировки громкости +/- для установки значения часа.

2 Нажмите кнопку (SEL).

Начинает мигать индикатор минут.

3 Нажмите клавишу регулировки громкости +/- для установки значения минут.

2 Нажмите кнопку (DSPL).

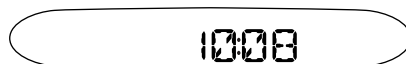

Часы начнут отсчет времени. По окончании установки часов дисплей возвращается в обычный режим индикации воспроизведения.

Проигрыватель компакт-дисков

Воспроизведение диска

Вставьте диск (этикеткой вверх).



Воспроизведение начнется автоматически.

Если компакт-диск уже вставлен, то для начала воспроизведения несколько раз нажмите клавишу (SOURCE), чтобы на дисплее появилась надпись "CD".

Чтобы	Нажмите
Остановить воспроизведение	▲ или (OFF)
Извлечь диск	▲
Пропустить композицию	(SEEK) (-/+) (◀◀/▶▶)
– Автоматический [один раз для каждой музыкальной композиции] сенсор	
Переместиться вперед/назад	(SEEK) (-/+) (◀◀/▶▶)
– Ручной поиск [удерживайте до нужного места]	

Примечания

- Если во время воспроизведения первой/последней композиции на диске нажать кнопку (SEEK) (+) или (SEEK) (-), воспроизведение первой/последней композиции начнется заново.
- После завершения последней композиции на диске воспроизведение возобновляется с первой композиции.

Надписи на дисплее

При смене композиции автоматически отображается предварительно записанное название*1 новой композиции (если для функции Auto Scroll - автоматическая прокрутка - установлено значение "ON", названия длиной более 8 символов отображаются бегущей строкой (стр. 12)).

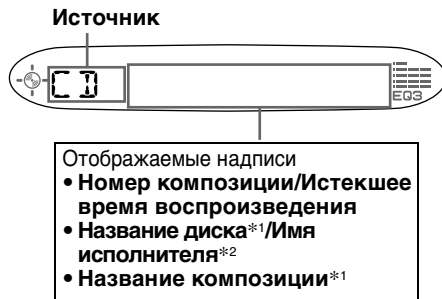

Чтобы	Нажмите
Переключить индикацию на дисплее	(DSPL)

*1 Надпись "NO NAME" (без названия), отображаемая при нажатии кнопки (DSPL), означает, что название предварительно не записано и отображать нечего.

*2 Только для дисков с CD TEXT и содержащих имя исполнителя.

Примечания

- Некоторые символы могут не отображаться. Символы и знаки, которые не могут быть отображены, отображаются символом "*".
- Информация в виде бегущей строки может не отображаться для некоторых дисков с CD TEXT, содержащих слишком много символов.
- Данное устройство не может отображать имя исполнителя для каждой композиции, имеющейся на диске с CD TEXT.

Совет

Если название диска/композиции меняется после выключения функции A.SCRL (автоматическая прокрутка), новое название не отображается бегущей строкой.

Повторное воспроизведение композиций

— Повтор воспроизведения

Каждый раз после окончания текущей композиции она будет повторяться.

Во время воспроизведения нажимайте кнопку (REP), пока на дисплее не отобразится индикация “REP-ON”:

Включится режим повторного воспроизведения.

Чтобы вернуться в режим обычного воспроизведения, выберите “REP-OFF”.

Воспроизведение композиций в случайной последовательности

— Перетасованное воспроизведение

Композиции на текущем диске можно воспроизводить в случайной последовательности.

Во время воспроизведения нажимайте кнопку (SHUF), пока на дисплее не отобразится индикация “SHUF-ON”:

Включится режим перетасованного воспроизведения.

Чтобы вернуться в режим обычного воспроизведения, выберите “SHUF-OFF”.

Радиоприемник

Данное устройство может хранить в памяти до 6 станций в каждом диапазоне (FM1, FM2, FM3*, AM1 и AM2).

Предупреждение

При настройке станции во время управления автомобилем используйте функцию памяти оптимальной настройки для предотвращения возникновения аварийных ситуаций.

** Диапазон настройки FM3 - 65 – 74 МГц (шаг 30 кГц).*

Автоматическое сохранение радиостанций в памяти

— Память оптимальной настройки (BTM)

Устройство выбирает станции с наиболее сильным в данном диапазоне сигналом и запоминает их в порядке рабочих частот.

1 Нажимайте кнопку (SOURCE), чтобы выбрать радиоприемник.

2 Нажмите несколько раз кнопку (MODE) для выбора диапазона.

3 Нажмите на 2 секунды кнопку (BTM).

Радиостанции закрепляются за номерными кнопками и хранятся в памяти аппарата в порядке их рабочих частот.

При занесении станции в память раздается звуковой сигнал.

Примечания

- Если из-за слабого сигнала принимается ограниченное число радиостанций, для некоторых номерных кнопок сохраняются старые настройки.
- Когда на дисплее отображается цифра, устройство запоминает станции, начиная с той, которая отображается в текущий момент.

Прием радиостанций, сохраненных в памяти

- 1 Нажмите несколько раз кнопку **(SOURCE)**, чтобы выбрать радиоприемник.
- 2 Нажмите несколько раз кнопку **(MODE)**, чтобы выбрать диапазон.
- 3 Нажмите номерную кнопку (от ① до ⑥), соответствующую сохраненной радиостанции.

Если настройка на заданную станцию не работает
— Автоматическая настройка/
Режим местного поиска

Автоматическая настройка

Для поиска станции нажмите **(SEEK)** (+) или **(SEEK)** (-). Поиск остановится, когда устройство найдет радиостанцию. Повторяйте процедуру, пока не будет найдена нужная радиостанция.

Режим местного поиска

Если автоматическая настройка прерывается слишком часто, нажимайте **(SENS)**, пока на дисплее не появится индикация “LOCAL-ON”:

Отобразится индикация “LCL”:



Настройка будет выполняться только на станции с относительно сильными сигналами.

Для отмены режима местного поиска нажмите “LOCAL-OFF”.

Совет

Если известна частота радиостанции, которую требуется прослушать, нажмите и удерживайте **(SEEK)** (+) или **(SEEK)** (-), пока не будет найдена приблизительная частота, затем нажимайте **(SEEK)** (+) или **(SEEK)** (-) для точной настройки нужной частоты (ручная настройка).

При плохом качестве приема стереосигнала в диапазоне FM
— Монофонический режим

При приеме радиопередачи нажимайте кнопку **(SENS)**, пока на дисплее не отобразится индикация “MONO-ON”:

Отобразится индикация “MONO”:

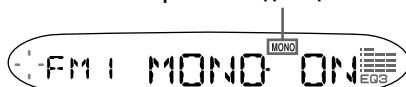

Качество звука повышается, но сигнал становится монофоническим (исчезает индикация “ST”).

Чтобы вернуться в режим обычного приема радиопрограмм, выберите “MONO-OFF”.

Сохранение в памяти только необходимых радиостанций

Можно вручную задать нужную радиостанцию для любой выбранной номерной кнопки.

- 1 Нажимайте кнопку **(SOURCE)**, чтобы выбрать радиоприемник.
- 2 Нажмите несколько раз кнопку **(MODE)** для выбора диапазона.
- 3 Нажимайте **(SEEK)** (+) или **(SEEK)** (-) для настройки на радиостанцию, которую следует сохранить в памяти.
- 4 Нажмите нужную номерную кнопку (от ① до ⑥) и не отпускайте ее в течение 2 секунд, пока не отобразится индикация “MEM”. На дисплее отображается индикация, соответствующая номерной кнопке.

Примечание

При попытке сохранить другую радиостанцию для одной и той же номерной кнопки предыдущая радиостанция будет удалена.

Другие функции

Настройка баланса и фейдера

Можно отрегулировать баланс каналов и фейдер.

1 Нажимайте кнопку **(SEL)**, пока не отобразится индикация “BAL” или “FAD”:

При каждом последующем нажатии кнопки **(SEL)** параметр меняется следующим образом:

LOW (НИЗКИЕ)* → MID (СРЕДНИЕ)*

→ HI (ВЫСОКИЕ)* →

BAL (баланс левого-правого каналов) → FAD (баланс передних-задних громкоговорителей)

* Когда активизирована функция эквалайзера EQ3 (стр. 13).

2 Нажмите кнопку регулировки громкости +/-, чтобы настроить выбранный параметр.

Примечание

После выбора параметра настройку следует начать не позднее, чем через 3 секунды.

Резкое снижение уровня громкости

Нажмите кнопку **(ATT)**.

После кратковременного отображения индикации “ATT-ON” на дисплее появляется индикация “ATT”.

Для восстановления предыдущего уровня громкости еще раз нажмите кнопку **(ATT)**.

Совет

Если интерфейсный кабель автомобильного телефона подключен к проводу ATT, то при поступлении телефонного звонка проигрыватель автоматически снижает громкость (функция Telephone ATT).

Изменение параметров звука и дисплея

— Меню

Можно установить следующие параметры:

SET (установка)

- A.SCRL (автоматическая прокрутка)* (стр. 9)
- M.DSPL (движущийся дисплей) — демонстрационный режим, отображаемый, когда источник не выбран (например, радиоприемник выключен).
- BEEP — включение/выключение звукового сигнала.

Выбор нужного параметра

Одновременно нажмите кнопку **(SEL)** и нужную заданную номерную кнопку.

(SEL) + **(3)** : A.SCRL*

(SEL) + **(4)** : M.DSPL

(SEL) + **(6)** : Звуковой сигнал

* Когда компакт-диск не воспроизводится, эта индикация отображаться не будет.

По окончании установки режима дисплей возвращается в обычный режим индикации воспроизведения.

Примечание

Для разных источников могут отображаться различные надписи.

Еще раз одновременно нажмите **(SEL)** и нужную заданную номерную кнопку, чтобы отменить параметр.

Настройка эквалайзера (EQ3)

Кривую эквалайзера можно выбрать для 7 музыкальных типов (XPLOD (ЭКСПЛОД), VOCAL (ВОКАЛ), CLUB (КЛУБ), JAZZ (ДЖАЗ), NEW-AGE (НЬЮ-ЭЙДЖ), ROCK (РОК), CUSTOM (ЗАДАВАЕМЫЙ) и OFF (ВЫКЛ)). Для каждого источника можно сохранить различные настройки эквалайзера.

Выбор кривой эквалайзера

- 1 Нажмите кнопку **(SOURCE)** для выбора источника (радиоприемник или компакт-диск).
- 2 Нажимайте кнопку **(EQ3)**, пока не появится требуемая кривая эквалайзера. При каждом последующем нажатии кнопки **(EQ3)** надпись изменяется.

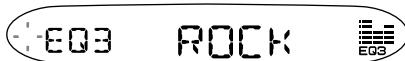

Чтобы отключить эффект эквалайзера, выберите "OFF".

Настройка кривой эквалайзера

Можно сохранять и выполнять настройки эквалайзера для различных диапазонов частот.

- 1 Нажмите кнопку **(SOURCE)** для выбора источника (радиоприемник или компакт-диск).
- 2 Нажмите кнопку **(EQ3)** несколько раз, чтобы выбрать нужную кривую эквалайзера.
- 3 Настройка кривой эквалайзера.

- 1 Нажмите кнопку **(SEL)** несколько раз, чтобы выбрать нужный диапазон частот. При каждом последующем нажатии кнопки **(SEL)** диапазон частот изменяется.
LOW (НИЗКИЕ) → MID (СРЕДНИЕ) → HI (ВЫСОКИЕ) (→ BAL (баланс левого-правого каналов) → FAD (баланс передних-задних громкоговорителей))

- 2 Нажимайте на кнопку регулировки громкости **+/-**, чтобы настроить необходимый уровень громкости. Уровень громкости настраивается в диапазоне от -10 дБ до +10 дБ с шагом 1 дБ.

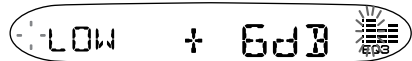

- 3 Повторите шаги 1 и 2 для настройки кривой эквалайзера. Чтобы восстановить кривую эквалайзера, установленную на заводе-изготовителе, нажмите кнопку **(SEL)** на 2 секунды. Через 3 секунды на дисплее появится индикация обычного режима воспроизведения.

Примечание

Нельзя настроить кривую эквалайзера, если для EQ3 установлено значение "OFF".

Дополнительная информация

Уход за аппаратом

Замена предохранителя

При замене предохранителей обязательно используйте только те, которые соответствуют силе тока, указанной на изначально установленном предохранителе. Если перегорел предохранитель, проверьте соединение и замените предохранитель. Если после замены предохранитель снова перегорел, это может означать неисправность устройства. В этом случае обратитесь к ближайшему дилеру Sony.

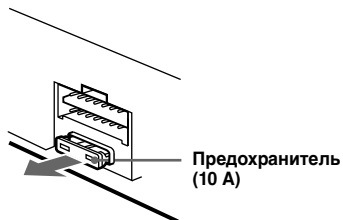

Внимание

Никогда не используйте предохранитель выше номинала предохранителя, поставляемого вместе с устройством, так как это может привести к повреждению устройства.

Чистка контактов

Устройство может не работать надлежащим образом из-за загрязнения контактов, служащих для соединения передней панели с устройством. Во избежание этого отсоедините переднюю панель (стр. 7) и протрите контакты ватным тампоном, смоченным в спирте. Не прикладывайте излишних усилий. В противном случае можно повредить контакты.

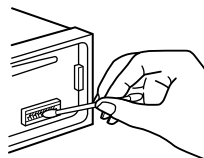

Основное устройство

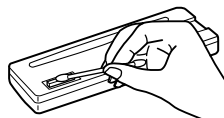

Обратная сторона передней панели

Примечания

- В целях безопасности выключайте зажигание до отсоединения разъемов и извлечения ключа из замка зажигания.
- Никогда не прикасайтесь к контактам пальцами или металлическими предметами.

Замена литиевой батарейки

При нормальных условиях срок действия батареек составляет приблизительно 1 год (срок службы может быть меньше в зависимости от условий эксплуатации). Когда батарейка разряжается, дальность действия пульта дистанционного управления уменьшается. Замените батарейку на новую литиевую батарейку CR2025. При использовании другой батарейки существует опасность возгорания или взрыва.

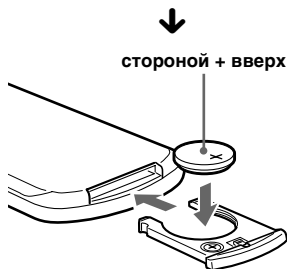
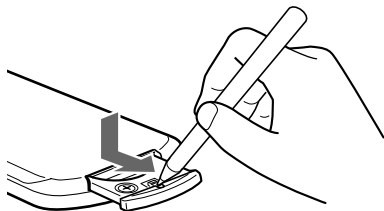

Примечания относительно литиевой батарейки

- Храните литиевую батарейку в месте, недоступном для детей. Если батарейка будет случайно проглочена, немедленно обратитесь к врачу.
- Для обеспечения надежного контакта протрите батарейку сухой тканью.
- При установке батарейки соблюдайте полярность.
- Не берите батарейку металлическим пинцетом - это может вызвать короткое замыкание.

ВНИМАНИЕ!

При неправильном обращении батарейка может взорваться. Не перезаряжать, не разбирать, не подносить к огню.

Извлечение устройства

1 Снимите защитную манжету.

- 1 Снимите переднюю панель (стр. 7).
- 2 Для снятия защитной манжеты используйте ключи для демонтажа.

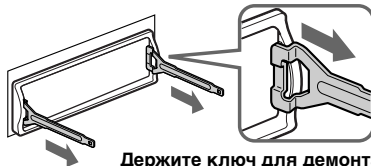

Держите ключ для демонтажа надлежащим образом.

- 3 Потяните на себя ключи для демонтажа, чтобы снять защитную манжету.

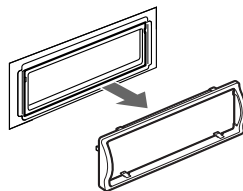

продолжение на следующей странице →

2 Извлеките устройство.

- 1 Вставьте одновременно оба ключа для демонтажа до щелчка.

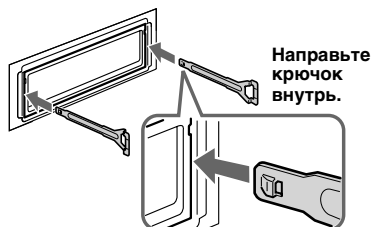

- 2 Потяните ключи для демонтажа, чтобы извлечь устройство.

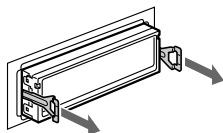

- 3 Выдвиньте аппарат из монтажной панели.

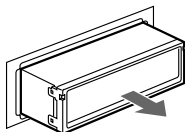

Технические характеристики

Проигрыватель компакт-дисков

Отношение "сигнал/шум"	90 дБ
Диапазон воспроизводимых частот	10 – 20000 Гц
Низкочастотная и высокочастотная детонация	Ниже уровня обнаружения

Тюнер

FM

Диапазон настройки	FM1/FM2: 87,5 – 108 МГц (шаг 50 кГц) FM3: 65 – 74 МГц (шаг 30 кГц)
Антенное гнездо	Разъем внешней антенны
Промежуточная частота	10,7 МГц/450 кГц
Используемая чувствительность	9 дБф
Избирательность	75 дБ при 400 кГц
Отношение "сигнал/шум"	67 дБ (стерео), 69 дБ (моно)
Коэффициент гармонических искажений при 1 кГц	0,5 % (стерео), 0,3 % (моно)
Разделение	35 дБ при 1 кГц
Диапазон воспроизводимых частот	30 – 15000 Гц

AM

Диапазон настройки	531 – 1602 кГц
Антенное гнездо	Разъем внешней антенны
Промежуточная частота	10,7 МГц/450 кГц
Чувствительность	30 мВ

Усилитель мощности

Выходы	Выходы для громкоговорителей (с соединительными фиксаторами)
Номинальное сопротивление громкоговорителей	4 – 8 Ом
Максимальная выходная мощность	45 Вт × 4 (при 4 Ом)

Общие

Выходы	Аудиовыходы (задняя панель) Терминал релейного управления приемной антенной
Входы	Терминал управления функцией Telephone ATТ
Регуляторы тембра	Низкие: ±10 дБ при 60 Гц (XPLOD) Средние: ±10 дБ при 1 кГц (XPLOD) Высокие: ±10 дБ при 10 кГц (XPLOD)
Требования к источнику питания	Автомобильный аккумулятор 12 В пост. тока (отрицательное заземление)
Габариты	Прибл. 178 × 50 × 176 мм (ш/в/г)
Монтажные габариты	Прибл. 182 × 53 × 161 мм (ш/в/г)
Масса	Прибл. 1,2 кг
Входящие в комплект принадлежности	Детали для установки и подключений Футляр для передней панели (1)
Дополнительная принадлежность	Пульт дистанционного управления RM-X114

Конструкция и характеристики могут изменяться без предварительного уведомления.

Устранение неполадок

Приводимый ниже проверочный перечень поможет Вам в устранении большинства проблем, которые могут возникнуть с Вашим устройством. Перед ознакомлением с нижеприведенной таблицей обратитесь к разделам по подключению и эксплуатации устройства.

Общие

Нет звука.

- Нажмите кнопку регулировки громкости +, чтобы отрегулировать громкость.
- Отключите функцию АТТ.
- При использовании системы с 2 громкоговорителями установите регулятор фейдера в среднее положение.

Удалены данные из памяти.

- Была нажата кнопка RESET.
→ Сохраните данные в память еще раз.
- Кабель питания или аккумулятор был отсоединен.
- Кабель питания не подсоединен надлежащим образом.

Не слышен звуковой сигнал.

- Функция звукового сигнала отключена (стр. 12).
- Подключен дополнительный усилитель, и не используется встроенный усилитель мощности.

Пропала/не отображается индикация в окне дисплея.

- Дисплей отключится, если нажать и удерживать кнопку (OFF).
→ Нажмите и удерживайте кнопку (OFF) снова, пока не дисплей не включится.
- Снимите переднюю панель и протрите контакты. Подробные сведения см. в разделе “Чистка контактов” (стр. 14).

Из памяти удалены запрограммированные радиостанции и установка времени.

Перегорел предохранитель.

Слышен шум, когда ключ зажигания находится в положении ON, ACC или OFF.

Провода неправильно подсоединены к разъему электропитания вспомогательного оборудования автомобиля.

На аппарат не подается питание.

- Проверьте соединение. Если все соединения выполнены правильно, проверьте предохранитель.
- В автомобиле отсутствует положение ACC ключа зажигания.
→ Нажмите кнопку (SOURCE) (или вставьте диск), чтобы включить устройство.

На аппарат постоянно подается питание.

В автомобиле отсутствует положение ACC ключа зажигания.

Приемная антенна не выдвигается.

В приемной антенне отсутствует реле.

Воспроизведение компакт-дисков

Диск не вставляется.

- Уже вставлен другой компакт-диск.
- Компакт-диск вставлен с усилием, не той стороной или неправильно.

Воспроизведение не начинается.

- Компакт-диск поврежден или загрязнен.
- Вставлен незакрытый диск CD-R/CD-RW.
- Попытка воспроизведения диска CD-R/CD-RW, не предназначенного для прослушивания.
- Некоторые диски CD-R/CD-RW невозможно воспроизводить по причинам, зависящим от оборудования, на которых они были записаны, или от состояния диска.

Диск автоматически выталкивается.

Температура в салоне превышает 50°C.

Не работают кнопки управления.

Компакт-диск не выталкивается.

Нажмите кнопку RESET.

Из-за вибрации происходят провалы звука.

- Аппарат установлен под углом, превышающим 60°.
- Место установки аппарата в автомобиле подвержено вибрации.

Имеют место провалы звука.

Диск загрязнен или поврежден.

Прием радиопрограмм

Не удается выполнить предварительную настройку.

- Введите в память правильную частоту.
- Передаваемый радиосигнал слишком слаб.

Станция не принимается.

Звук сопровождается помехами.

- Подсоедините провод питания приемной антенны (синий) или провод питания вспомогательного оборудования (красный) к проводу питания усилителя антенны автомобиля (если на заднем/боковом стекле имеется встроенная антенна диапазона FM/AM).
- Проверьте подсоединение автомобильной антенны.
- Не выдвигается автомобильная антенна.
→ Проверьте подсоединение провода питания приемной антенны.
- Проверьте частоту.

Не удается выполнить автоматическую настройку.

- Для режима местного поиска установлен параметр "ON".
→ Установите для режима местного поиска значение "OFF" (стр. 11).
- Передаваемый радиосигнал слишком слаб.
→ Выполните ручную настройку.

Мигает надпись "ST".

- Выполните точную настройку частоты.
- Передаваемый радиосигнал слишком слаб.
→ Установите режим монофонического приема в положение "ON" (стр. 11).

Стреопрограммы принимаются как монофонические.

- Аппарат находится в режиме монофонического приема радиопрограмм.
- Отключите режим монофонического приема (стр. 11).

Индикация/сообщения об ошибках

Индикация об ошибках

Следующая индикация будет мигать в течение 5 секунд, и будет слышен предупредительный звуковой сигнал.

ERROR

- Компакт-диск загрязнен или вставлен нижней стороной вверх.
→ Почистите или правильно установите компакт-диск.
- Компакт-диск невозможно воспроизвести из-за наличия проблемы.
→ Вставьте другой компакт-диск.

FAILURE

- Громкоговорители/усилители подключены неправильно.
- Для проверки подключения см. руководство по установке.

HI TEMP

- Температура в салоне превышает 50°C.
- Подождите, пока температура опустится ниже 50°C.

OFFSET

- Это может означать неисправность устройства.
- Проверьте соединение. Если сообщение об ошибке не исчезает с дисплея, обратитесь к ближайшему дилеру Sony.

RESET

- Работа проигрывателя компакт-дисков по какой-то причине невозможна.
- Нажмите кнопку RESET на устройстве.

Сообщения

L.SEEK +/-

- Во время автоматической настройки включен режим местного поиска (стр. 11).

“” или “”

- Достигнуто начало или конец диска, и продолжение невозможно.

Если в результате предлагаемых действий неполадка не будет устранена, обратитесь за помощью к ближайшему дилеру Sony.

<http://www.sony.net/>

Sony Corporation Printed in Thailand