

SONY

3-856-679-22 (1)

Remote Commander

Operating Instructions
Mode d'emploi (face arrière)

RM-V50

Sony Corporation © 1996 Printed in Japan

English

WARNING

You are cautioned that any changes or modifications not expressly approved in this manual could void your authority to operate this equipment.

About This Remote Commander

This Remote Commander can operate any of the following video components. If you're using this Commander with a Sony brand TV and a Sony brand VHS VCR, you won't need to preset the Commander before you start using it. However, you will need to set up the Commander if it cannot operate even a Sony brand component and you have a cable box. Each component is assigned a different button on the Commander:

Component Type	Button	Factory Preset
TV	TV*	Sony TV
VCR	VCR*	Sony VHS VCR
Cable box	CBL	-

* You can assign your TV/VCR combo on either of these buttons.

If You Do Not Have Sony Components...

You'll need to follow the instructions in this manual to preset the Remote Commander with the correct code numbers for each of your components.

Setting Up the Commander

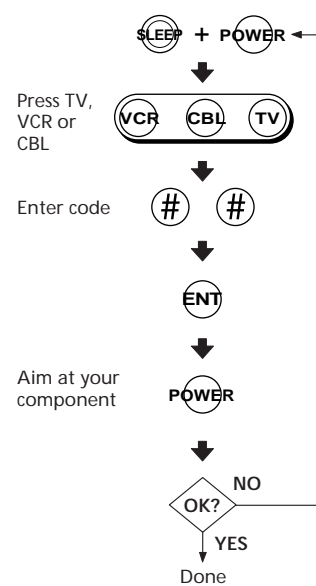

Step 1: Entering the Code Number

- 1 Press the POWER button while pressing the SLEEP button.

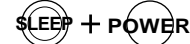

- 2 Press the button of the component that you want to set up.



- 3 Refer to "Component Code Numbers" and find the two-digit code number for your component.

If more than one code number is listed, use the number that's listed first to complete the steps that follow.

For example, if you're setting up a Philips VCR, you would use code number 13.

Brand	Component	Code No.
Philips	VCR	13, 11, 12

If your component is not listed, see "Searching for the Correct Code".

- 4 Enter the component's code number.

For example, if you're entering the code for a Philips VCR, you would press and release 1, then press and release 3.

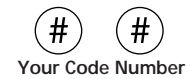

- 5 Press and release the ENT (Enter) button to store the code number in the Commander's memory.



- 6 Go to "Step 2: Checking if the Code Number Works" to finish setting up.

If you press a wrong button in step 4

Press the POWER button while pressing the SLEEP button and then go back to step 2.

Step 2: Checking if the Code Number Works

- 1 Power on the component you want to set up using the component's power switch.
- 2 Aim the Remote Commander at the component and press the POWER button. The component should power off.
- 3 When the component powers off, check that the Commander is operating the other functions of your component, such as channel and volume control.

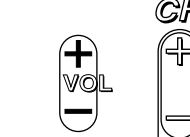

If the Commander Doesn't Seem to Be Working...

- First, try repeating these setup procedures using the other codes listed for your component.
- If - after trying all the codes listed for your component - you still cannot get the Commander to work properly, try the search method described under "Searching for the Correct Code".
- If you still cannot get the Commander to work properly, see "Troubleshooting".

If the Commander Seems to Be Working Properly...

- You're finished setting up the Commander for this component.
- If you're setting up more than one component (or a TV/VCR combination), you'll need to complete these procedures for each component you plan to use with the Commander.
- Use the label (supplied) to write down the code numbers of your components. Then affix the label to the back of the Commander.

Searching for the Correct Code

If you've tried all the code numbers listed for your component and you still cannot get the Commander to work, try these steps.

- 1 Using the component's original remote control (or the power switch on the component itself), power on/off the component. Turn the power of the TV or cable box on and the VCR off.

- 2 Press the POWER button while pressing the SLEEP button.

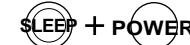

- 3 Press the button of the component on the Commander that you want to set up.



- 4 Press and release the CH + button. Then press and release the POWER button.

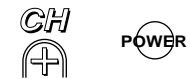

- 5 Repeat step 4 until your component powers on/off.

Pressing CH + and POWER repeatedly will try every available code until the correct one is found. Be patient as you do this; it may take 40 or 50 tries until the correct code number is located.

- 6 When the power of the TV or cable box goes off or the power of the VCR comes on, press and release the ENT (Enter) button to store the code number in the Commander's memory.



- 7 Check that the Commander is operating the other functions of your component. Press the channel and volume control buttons. If it seems to be working properly, you're done setting up the Commander.

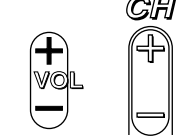

If you still cannot get the Commander to work properly, see "Troubleshooting".

Using the Remote Commander

Turning On/Off a Component

- 1 Press the button of the component on the Commander that you want to turn on/off.
- 2 Point the Commander directly at the component.
- 3 Press the POWER button to power on/off the component.



Note: There may be cases you may turn on/off the cable box by pressing the CH + or CH - button on the Commander.

Operating a Component

- 1 Press the button of the component on the Commander that you want to operate.
- 2 Point the Commander directly at the component.
- 3 Press the button for the function you want to use. See "Remote Button Descriptions" for complete descriptions of the buttons on the Commander.

Remote Button Descriptions

Remote Button	Operates	Function
TV/VCR	TV	Changes the input mode
	VCR	Switches the signals supplied to the TV (from the antenna or from the VCR)
POWER	TV/VCR/Cable box	Turns on and off the component
	VCR	Use this button to change to the specific component that you want to operate.
CBL	Cable box	
	TV	
TV/VCR/Cable box	TV	Changes the channel. For example, to go to channel 5, press 0 and 5 (or, press 5 and ENT.) You can also change the channel with CH +/-.
	Cable box	
TV	TV	Displays the current channel on TV
	VCR	Displays the on-screen menu (Sony VCR only)
TV/VCR/Cable box	TV	Used with 0-9 buttons to change channels. For example, to go to channel 5, press 5 and ENT. You can also change the channel with CH +/-.
	Cable box	
VCR	VCR	Rewind
	VCR	Play
VCR	VCR	Fast-forward
	VCR	Record. To record, press (while pressing r. First release (, then release r.
VCR	VCR	Stop
	VCR	Pause
TV/VCR/Cable box	TV/VCR/Cable box	Channel up: + Channel down: -
	TV	Volume up: + Volume down: -
TV	TV	Mutes volume on TV. Press again to turn muting off.
	TV/Cable box	Functions as the JUMP, FLASHBACK or CHANNEL RETURN button, depending on the TV's manufacturer.
TV	TV	Used for operating a Sleep function on TV (works only for TV with a sleep function)
	TV	

Notes on Using the Remote Commander

- Using this Commander will not increase the functions of your TV, VCR or cable box. The functions of the Commander are limited to the functions of the components themselves. For example, if your TV does not have a Recall function, the RECALL button on this Commander will not function with your TV.
- If your cable box can control volume, be sure to set its volume switch to a medium position. If the volume on the cable box is turned down completely, you will not be able to adjust your TV's volume with the Commander.

Component Code Numbers

TV and VCR Codes

Brand	Component	Code No.
Sony	VCR	01 (VTR1: Beta) 02 (VTR2: 8 mm) 03 (VTR3: VHS)
	TV	01
Admiral (M.Wards)	VCR	30
	TV	02, 14, 09
Aiwa	VCR	41
AOC	TV	12
Audio Dynamic	VCR	17, 40
Bell & Howell (M. Wards)	VCR	33, 46
	TV	14, 09, 38
Brocsonic	VCR	20, 22, 17
	TV	03, 12
Canon	VCR	12, 11
	Citizen	VCR
Craig	VCR	18, 35
	TV	22, 23, 20, 21
Croslex	TV	11
	Curtis Mathis	VCR
	TV	03, 19, 23
Daewoo	VCR	44, 15, 12
	TV	35, 36, 03, 41
	TV/VCR Combo	36 & 44
Daytron	TV	13
	DBX	VCR
Dimensia	VCR	07
Emerson	VCR	44, 22, 23, 19, 20, 21, 41
	TV	22, 13, 20, 21, 23, 03, 15, 42
	TV/VCR Combo	21 & 23, 22
Fisher	VCR	33, 37, 38, 36
	TV	25
Funai	VCR	41
General Electric	VCR	32, 07, 12
	TV	02, 18, 03, 07
	TV/VCR Combo	27 & 24, 25
Goldstar	VCR	35
	TV	03, 13, 12, 30, 46
	TV/VCR Combo	TV code & 35
Hitachi	VCR	11, 07, 08
	TV	31, 13, 03, 32
HQ	VCR	15
Instant Replay	VCR	12, 11
JC Penny	VCR	12, 08, 07, 33, 17, 39, 40
	TV	03, 02, 30, 07
JVC	VCR	17, 47, 48, 49, 39, 40
	TV	28, 29
Kenwood	VCR	17, 39, 35, 40
	KTV	TV
LXI (Sears)	VCR	41, 35, 08, 36, 37, 33, 38
	TV	02, 03, 11, 25, 19, 12
Magnavox	VCR	13, 11, 12, 10
	TV	11, 12, 13, 03, 43, 47
	TV/VCR Combo	11, 18, 47 & 12, 13
Marantz	VCR	17, 39, 40
Marta	VCR	35
Memorex	VCR	12, 38
Minolta	VCR	08, 07

Brand	Component	Code No.
Mitsubishi/MGA	VCR	26, 27, 28, 29
	TV	24, 03, 12
Multitech	VCR	28, 41, 24
	TV	03, 12
NEC	VCR	17, 39, 40
	TV	03, 12
Olympic	VCR	12, 11
	Optimus	VCR
Panasonic	VCR	09, 10, 11, 12
	TV	18, 16, 17, 07, 49
	TV/VCR Combo	18 & 11, 12
Pentax	VCR	08, 07
Philco	VCR	11, 12
	TV	11, 13, 03
Phillips	VCR	13, 11, 12
	TV	11
Pioneer	VCR	11
	TV	37, 18, 19
Portland	TV	03, 08
	Quasar	VCR
	TV	18, 07, 48
	TV/VCR Combo	18, 48 & 12, 09, 10
Radio Shack	TV	02, 12, 24, 23
RCA/PROSCAN	VCR	07, 08, 11, 12, 13, 14, 15, 16
	TV	02, 03, 04, 05, 06, 07, 08, 44, 45
	TV/VCR Combo	18 & 11
Realistic	VCR	12, 33, 31, 38, 27, 41
	Sansui	VCR
Singer	VCR	18
Samsung	VCR	25, 16, 24
	TV	26, 12, 13, 03
	TV/VCR Combo	23, 27 & 24, 25, 29
Sanyo	VCR	33, 38
	TV	25
Scott	VCR	15, 16, 24, 38, 26, 27, 28, 29
	TV	23, 12
Sharp	VCR	30, 31
	TV	14, 13, 15
Shintom	VCR	18
Signature 2000 (M. Wards)	VCR	41, 30
	TV	14, 09
Sylvania	VCR	13, 11, 12, 41
	TV	11, 12, 03
Symphonic	VCR	41
	TV	23, 39, 40
	TV/VCR Combo	23 & 41
Tashiro	VCR	35
Tatung	VCR	17, 39, 40
Teac	VCR	17, 39, 41, 40
Technics	VCR	12, 11
Toshiba	VCR	15, 14
	TV	19, 14
Videch	TV	31, 03, 12
	Wards	VCR
	TV	13, 03, 15, 12
Yamaha	VCR	33, 17, 39, 40
Zenith	VCR	34
	TV	09, 10

Cable Box Codes

Brand	Code No.
Hamlin/Regal	22, 23, 24, 25, 26
Jerrold/G.I.	01, 02, 03, 04, 05, 06, 07, 08, 18
Oak	27, 28, 29
Panasonic	19, 20, 21
Pioneer	14, 15
Scientific Atlanta	09, 10, 11
Tocom	16, 17
Zenith	12, 13

Replacing the Lithium Battery

If the Remote Commander does not operate properly, the lithium battery may be worn out. Replace the lithium battery with a Sony CR2032 lithium battery.

Note

If you take time to insert the lithium battery or press the buttons when replacing the lithium battery, the code numbers that you entered will be erased.

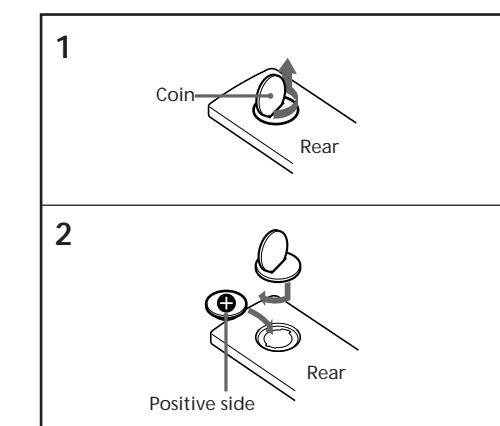

Notes on lithium battery

- Keep the lithium battery out of the reach of children. Should the battery be swallowed, immediately consult a doctor.
- Wipe the battery with a dry cloth to assure a good contact.
- Be sure to install the battery with the correct polarity.
- Do not hold the battery with metallic tweezers as doing so may cause a short-circuit.
- Use of other batteries than the CR2032 may cause a risk of fire or explosion.

WARNING

Battery may explode if mistreated. Do not recharge, disassemble or dispose of in fire.

Troubleshooting

If you're having problems setting up or using the Remote Commander:

- When setting up the Commander, carefully go through the procedures described under "Setting Up the Commander". If the code that's listed first for your component doesn't work, try all the codes listed for your component - in the order in which they're listed. If all the codes fail to work (or if your component is not listed in this manual), try using the procedures under "Searching for the Correct Code".
- When setting up the component, if you press the wrong button, press and the POWER button while pressing the SLEEP button. Then enter the correct code number again.
- Check that you're aiming the Commander directly at the component, and that there are no obstructions between the Commander and the component.
- Make sure the battery you're using is not worn out, and that it is inserted correctly. Note that whenever you remove the battery - to replace it, for example - the preset codes are erased from memory and must be reset.
- Check that the component has infrared remote capability. For example, if your component didn't come with a remote, it probably isn't capable of being controlled by a Remote Commander.

Specifications

Operable distance	Approx. 5 m (16.4 ft) (varies depending on the component of each manufacturer)
Power requirements	DC 3 V (one Sony CR 2032 lithium battery)
Battery life	Approx. 6 months (varies depending on frequency of use)
Dimensions	59 × 162 × 21 mm (w/h/d) (2 3/4 × 6 1/2 × 7/8 in.)
Mass	Approx. 50 g (1.76 oz.) (not including battery)

Design and specifications are subject to change without notice.

Component	No.
TV	
Cable Box	
VCR	

It will be useful to write down the code numbers of your components in the chart above, so that you can refer to them when registering the code numbers with the Commander.

Français

AVERTISSEMENT

Tout changement ou toute modification non expressément approuvée dans ce manuel peut conduire à l'interdiction de l'utilisation de cet appareil.

A propos de la télécommande

La télécommande sert à faire fonctionner les appareils vidéo suivants. Si vous utilisez la télécommande avec un téléviseur ou magnétoscope VHS Sony, vous n'avez pas besoin de prérégler la télécommande avant de l'utiliser. Vous devrez toutefois la régler si elle ne parvient pas à faire fonctionner un appareil Sony et si vous avez un décodeur. A chaque appareil correspond une touche de la télécommande.

Type d'appareil	Touche	Préréglage usine
Téléviseur	TV*	Téléviseur Sony
Magnétoscope	VCR*	Magnétoscope VHS Sony
Décodeur	CBL	-

* Vous pouvez affecter un combiné téléviseur/magnétoscope à l'une de ces touches.

Si vous n'avez pas d'appareils Sony...

Vous devrez suivre les instructions de ce mode d'emploi pour prérégler un numéro de code sur la télécommande pour chaque appareil.

Préréglage de la télécommande

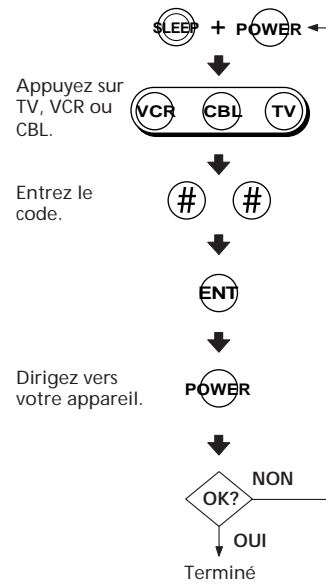

Etape 1: Entrée du code

- Appuyez sur la touche **POWER** tout en tenant la touche **SLEEP** enfoncée.

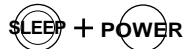

- Appuyez sur la touche correspondant à l'appareil que vous voulez prérégler.



- Reportez-vous à "Codes d'appareils" et recherchez le code à deux chiffres de votre appareil.

Si la liste propose plus d'un code, utilisez d'abord le premier et procédez de la façon suivante.

Par exemple, si vous préréglez un magnétoscope Philips, vous devez utiliser le code 13.

Marque	Appareil	No. de code
Philips	Magnétoscope	13, 11, 12

Si la liste n'indique pas votre appareil, reportez-vous à "Recherche du code correct".

- Entrez le code de l'appareil.

Par exemple, si vous entrez le code pour un magnétoscope Philips, vous devez appuyer brièvement sur 1 puis sur 3.

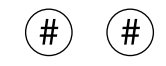

Votre code

- Appuyez brièvement sur **ENT** (validation) pour enregistrer le code dans la mémoire de la télécommande.



- Allez à "Etape 2: Vérification du fonctionnement du code" pour terminer le réglage.

Si vous appuyez sur une mauvaise touche à l'étape 4

Appuyez sur la touche **POWER** tout en tenant **SLEEP** enfoncée, puis allez à l'étape 2.

Etape 2: Vérification du fonctionnement du code

- Allumez l'appareil que vous voulez prérégler en utilisant l'interrupteur d'alimentation.

- Dirigez la télécommande vers l'appareil et appuyez sur la touche **POWER**.



L'appareil doit se mettre hors tension.

- Si l'appareil s'éteint, vérifiez que la télécommande active les autres fonctions de l'appareil, en particulier le sélecteur de chaîne et le réglage de volume.

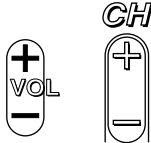

Si la télécommande ne semble pas fonctionner...

- Essayez d'abord les autres codes de la liste indiqués pour votre appareil.
- Si, après avoir essayé tous les codes indiqués pour votre appareil, la télécommande ne fonctionne toujours pas correctement, essayez la méthode de recherche décrite dans "Recherche du code correct".
- Si vous ne parvenez toujours pas à faire fonctionner l'appareil avec la télécommande, reportez-vous à "En cas de problèmes".

Si la télécommande semble fonctionner...

- Le préréglage est terminé pour cet appareil.
- Si vous préréglez plus d'un appareil (ou un combiné téléviseur/magnétoscope), vous devez effectuer ces opérations pour chaque appareil que vous voulez utiliser avec la télécommande.
- Utilisez l'étiquette fournie pour inscrire les codes de vos appareils. Collez ensuite l'étiquette derrière la télécommande.

Recherche du code correct

Si vous avez essayé tous les codes indiqués pour votre appareil et que la télécommande ne fonctionne toujours pas, effectuez les opérations suivantes.

- Utilisez la télécommande de l'appareil (ou l'interrupteur d'alimentation de l'appareil) que vous voulez prérégler pour le mettre sous et hors tension.

- Appuyez sur la touche **POWER** tout en tenant la touche **SLEEP** enfoncée.

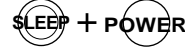

- Appuyez sur la touche de la télécommande correspondant à l'appareil que vous voulez prérégler.



- Appuyez brièvement sur la touche **CH+**, puis sur la touche **POWER**.



- Répétez l'étape 4 jusqu'à ce que votre appareil se mette sous et hors tension. En appuyant de façon répétée sur **CH+** et **POWER**, vous pouvez essayer tous les codes disponibles jusqu'à ce que vous trouviez le bon. Soyez patient, car vous devrez peut-être faire 50 essais avant de trouver le bon code.

- Quand le téléviseur ou décodeur se met hors tension, ou que le magnétoscope se met sous tension, appuyez brièvement sur la touche **ENT** (validation) pour enregistrer le code dans la mémoire de la télécommande.



- Vérifiez si la télécommande permet d'utiliser les autres fonctions de l'appareil. Appuyez sur le sélecteur de chaîne et les touches de volume. Si la télécommande semble fonctionner correctement, le préréglage est terminé.

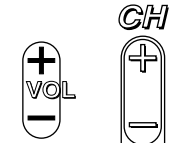

Si la télécommande ne fonctionne toujours pas normalement, voir "En cas de problèmes".

Utilisation de la télécommande

Mise sous et hors tension de l'appareil

- Appuyez sur la touche de la télécommande qui correspond à l'appareil que vous voulez mettre sous et hors tension.



- Dirigez la télécommande directement vers l'appareil.

- Appuyez sur la touche **POWER** pour mettre sous ou hors tension l'appareil.



Remarque: Dans certains cas, il est possible de mettre le décodeur sous et hors tension par la touche **CH+** ou **CH-** de la télécommande.

Exploitation d'un appareil

- Appuyez sur la touche de la télécommande correspondant à l'appareil que vous voulez faire fonctionner.

- Dirigez la télécommande directement vers l'appareil.

- Appuyez sur la touche correspondant à la fonction que vous voulez utiliser. Voir "Description des touches de la télécommande" pour une description complète des touches de la télécommande.

Description des touches de la télécommande

Touche de la télécommande	Appareil	Fonction
	Téléviseur	Sélection du mode d'entrée
	Magnétoscope	Commutation des signaux fournis au téléviseur (antenne ou magnétoscope)
	Téléviseur, Magnétoscope, Décodeur	Mise sous et hors tension de l'appareil
	Magnétoscope	Sélection d'un appareil par l'une de ces touches
	Décodeur	
	Téléviseur	
	Téléviseur, Magnétoscope, Décodeur	Changement de chaîne. Par exemple, pour sélectionner la chaîne 5, appuyez sur 0 et 5. (ou appuyez sur 5 et ENT). Vous pouvez aussi utiliser la touche CH +/-.
	Téléviseur	Affichage du numéro de la chaîne actuelle sur le téléviseur
	Magnétoscope	Affichage du menu sur écran (magnétoscope Sony seulement)
	Téléviseur, Magnétoscope, Décodeur	Avec les touches 0-9, sélection de chaîne. Par exemple, pour sélectionner la chaîne 5, appuyez sur 5 et ENT. Vous pouvez aussi utiliser la touche CH +/-.
	Magnétoscope	Rembobinage
	Magnétoscope	Lecture
	Magnétoscope	Avance rapide
	Magnétoscope	Enregistrement. Pour enregistrer, appuyez sur (tout en tenant r enfoncée. Relâchez d'abord (. puis r.
	Magnétoscope	Arrêt
	Magnétoscope	Pause
	Téléviseur, Magnétoscope, Décodeur	Chaîne supérieure: + Chaîne inférieure: -
	Téléviseur	Augmentation de volume: + Diminution de volume: -
	Téléviseur	Coupe du son du téléviseur Appuyez de nouveau pour rétablir le son.
	Téléviseur	Fonctions de retour à la dernière chaîne, comme JUMP, FLASHBACK ou CHANNEL RETURN, selon le fabricant du téléviseur.
	Téléviseur	Temporisateur pour arrêter automatiquement le téléviseur, s'il est équipé de cette fonction.
	Téléviseur	

Remarques sur l'utilisation de la télécommande

- L'utilisation de la télécommande n'augmente pas les fonctions du téléviseur, magnétoscope ou décodeur. Les fonctions de la télécommande sont limitées à celles des appareils. Par exemple, si un téléviseur n'a pas de fonction de rappel de la dernière chaîne, la touche **RECALL** de la télévision n'aura aucun effet sur votre téléviseur.
- Si votre décodeur peut contrôler le volume, veillez à le régler sur la position médiane. Si le volume du décodeur est complètement réduit, vous ne pourrez pas ajuster le volume du téléviseur avec la télécommande.

Codes d'appareils

Codes de téléviseurs et magnétoscopes

Marque	Appareil	Code
Sony	VCR	01 (VTR1: Beta) 02 (VTR2: 8 mm) 03 (VTR3: VHS)
	TV	01
Admiral (M. Wards)	VCR	30
	TV	02, 14, 09
Aiwa	VCR	41
AOC	TV	12
Audio Dynamic	VCR	17, 40
Bell & Howell (M. Wards)	VCR	33, 46
	TV	14, 09, 38
Brosonic	VCR	20, 22, 17
	TV	03, 12
Canon	VCR	12, 11
Citizen	VCR	35
Craig	VCR	18, 35
	TV	22, 23, 20, 21
Croslex	TV	11
Curtis Mathis	VCR	07, 41, 12
	TV	03, 19, 23
Daewoo	VCR	44, 15, 12
	TV	35, 36, 03, 41
	TV/VCR Combo	36 & 44
Daytron	TV	13
DBX	VCR	17, 39, 40
Dimensia	VCR	07
Emerson	VCR	44, 22, 23, 19, 20, 21, 41
	TV	22, 13, 20, 21, 23, 03, 15, 42
	TV/VCR Combo	21 & 23, 22
Fisher	VCR	33, 37, 38, 36
	TV	25
Funai	VCR	41
General Electric	VCR	32, 07, 12
	TV	02, 18, 03, 07
	TV/VCR Combo	27 & 24, 25
Goldstar	VCR	35
	TV	03, 13, 12, 30, 46
	TV/VCR Combo	TV code & 35
Hitachi	VCR	11, 07, 08
	TV	31, 13, 03, 32
HQ	VCR	15
Instant Replay	VCR	12, 11
JC Penny	VCR	12, 08, 07, 33, 17, 39, 40
	TV	03, 02, 30, 07
JVC	VCR	17, 47, 48, 49, 39, 40
	TV	28, 29
Kenwood	VCR	17, 39, 35, 40
KTV	TV	33, 13, 03, 23, 34
LXI (Sears)	VCR	41, 35, 08, 36, 37, 33, 38
	TV	02, 03, 11, 25, 19, 12
Magnavox	VCR	13, 11, 12, 10
	TV	11, 12, 13, 03, 43, 47
	TV/VCR Combo	11, 18, 47 & 12, 13
Marantz	VCR	17, 39, 40
Marta	VCR	35
Memorex	VCR	12, 38
Minolta	VCR	08, 07

Marque	Appareil	Code
Mitsubishi/MGA	VCR	26, 27, 28, 29
	TV	24, 03, 12
Multitech	VCR	28, 41, 24
NEC	VCR	17, 39, 40
	TV	03, 12
Olympic	VCR	12, 11
Optimus	VCR	27
Panasonic	VCR	09, 10, 11, 12
	TV	18, 16, 17, 07, 49
	TV/VCR Combo	18 & 11, 12
Pentax	VCR	08, 07
Philco	VCR	11, 12
	TV	11, 13, 03
Philips	VCR	13, 11, 12
	TV	11
Pioneer	VCR	11
	TV	37, 18, 19
Portland	TV	03, 08
Quasar	VCR	11, 12, 09, 10, 06
	TV	18, 07, 48
	TV/VCR Combo	18, 48 & 12, 09, 10
Radio Shack	TV	02, 12, 24, 23
RCA/PROSCAN	VCR	07, 08, 11, 12, 13, 14, 15, 16
	TV	02, 03, 04, 05, 06, 07, 08, 44, 45
	TV/VCR Combo	18 & 11
Realistic	VCR	12, 33, 31, 38, 27, 41
Sansui	VCR	17
Singer	VCR	18
Samsung	VCR	25, 16, 24
	TV	26, 12, 13, 03
	TV/VCR Combo	23, 27 & 24, 25, 29
Sanyo	VCR	33, 38
	TV	25
Scott	VCR	15, 16, 24, 38, 26, 27, 28, 29
	TV	23, 12
Sharp	VCR	30, 31
	TV	14, 13, 15
Shintom	VCR	18
Signature 2000 (M. Wards)	VCR	41, 30
	TV	14, 09
Sylvania	VCR	13, 11, 12, 41
	TV	11, 12, 03
Symphonic	VCR	41
	TV	23, 39, 40
	TV/VCR Combo	23 & 41
Tashiro	VCR	35
Tatung	VCR	17, 39, 40
Teac	VCR	17, 39, 41, 40
Technics	VCR	12, 11
Toshiba	VCR	15, 14
	TV	19, 14
Videch	TV	31, 03, 12
Wards	VCR	30, 31, 38, 34, 35
	TV	13, 03, 15, 12
Yamaha	VCR	33, 17, 39, 40
Zenith	VCR	34
	TV	09, 10

Codes de décodeurs

Marque	Code
Hamlin/Regal	22, 23, 24, 25, 26
Jerrold/G.I.	01, 02, 03, 04, 05, 06, 07, 08, 18
Oak	27, 28, 29
Panasonic	19, 20, 21
Pioneer	14, 15
Scientific Atlanta	09, 10, 11
Tocom	16, 17
Zenith	12, 13

Remplacement de la pile au lithium

Si la télécommande ne fonctionne pas normalement, la pile au lithium est peut-être épuisée. Remplacez-la par une pile au lithium Sony CR2032.

Remarque

S'il vous faut du temps pour insérer la pile au lithium ou si vous appuyez sur les touches quand vous remplacez la pile au lithium, le codes enregistrés seront effacés.

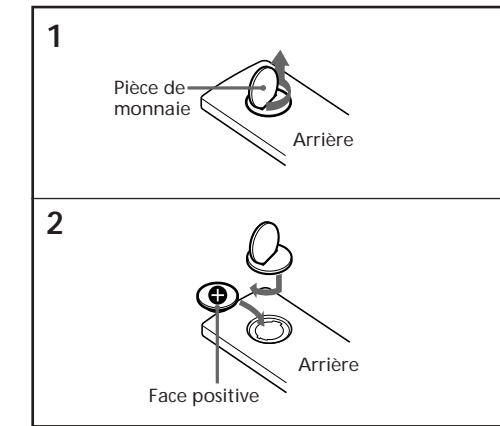

Remarques sur la pile au lithium

- Rangez la pile au lithium hors de portée des enfants. En cas d'ingestion, consultez immédiatement un médecin.
- Essuyez la pile avec un chiffon sec pour assurer un bon contact.
- Veillez à installer la pile dans le bon sens.
- Ne pas tenir la pile avec une pince métallique, car vous risquez de la court-circuiter.
- L'utilisation d'autres piles que la CR2032 peut causer un incendie ou une explosion.

AVERTISSEMENT

La pile peut exploser en cas de mauvaise manipulation. Ne pas la recharger, ouvrir ou jeter au feu.

En cas de problèmes

Si vous ne parvenez pas à prérégler votre appareil ou à utiliser la télécommande:

- Quand vous préréglez la télécommande, effectuez soigneusement toutes les opérations décrites dans "Préréglage de la télécommande". Si le premier code de la liste, correspondant à votre appareil, ne fonctionne pas, essayez tous les codes indiqués pour votre appareil - dans l'ordre dans lequel ils sont indiqués. Si aucun de ces codes ne fonctionne (ou si votre appareil n'est pas indiqué dans le mode d'emploi), essayez d'effectuer les opérations décrites dans "Recherche du code correct".
- Pendant le préréglage de la télécommande, si vous appuyez sur une mauvaise touche, appuyez sur la touche **POWER** tout en tenant la touche **SLEEP** enfoncée. Entrez ensuite le code correct.
- Vérifiez si vous dirigez bien la télécommande vers l'appareil et s'il n'y a aucun obstacle entre la télécommande et l'appareil.
- Assurez-vous que la pile de la télécommande n'est pas usée ou qu'elle n'est pas mal insérée. Notez que lorsque vous enlevez la pile pour la remplacer, par exemple, les codes prérégles sont effacés et doivent être reprogrammés.
- Vérifiez si votre appareil peut bien être commandé par une télécommande infrarouge. Par exemple, si votre appareil n'avait pas de télécommande lors de l'achat, il ne peut probablement pas être piloté par une télécommande.

Spécifications

Portée	Env. 5 m (16,4 pieds) (varie selon chaque appareil)
Alimentation	CC 3 V (une pile au lithium Sony CR2032)
Autonomie de la pile	Env. 6 mois (selon la fréquence d'utilisation)
Dimensions	59 x 162 x 21 mm (l/h/p) (2 3/8 x 6 1/2 x 7/