

FM/MW/LW Cassette Car Stereo

Operating Instructions

EN

Instrukcja ob sugu

PL

àìòú ùí`Èfi Á± Áíòôíó±ú±`Èfi

BG

Haszn·lati /mutatÚ

H

àìòú ùí`Èfi ôó ´íòôîû±ú±`ÈÈ

RF

For installation and connections, see the supplied installation/connections manual.

Informacji o instalacji i pod ±czeniu naleøy szukaÊ w za ±czonej instrukcji instalacji/pod ±czania.

±± Èìòú±íÈ ±ìÀ È Ò, Á,±ìÀ ì±±ò± ±ú±, ÈÁòóíáú,±ÈúÁ Ò ÈíóÈÀìÈfi ì± ´´íÈí.

A kÈsz,ìÈk ,zembhelyezÈsÈrìl s csatlakoztat-s-rÚl rÈszletes t;jÈkoztat-st tal-l az ±zembhelyezÈsi/csatlakoztat-si ´tmutatÚban.

ÈÁ Á%òú±ìó,íóÈ È Òó%òí,~ÀìÈfiÈ Ó. ±úÈúÁò, íò Èì±,±ÁíóÈ Èìòú ùí`ÈÈ Òó úòú±ìó,ìÁ È Òó%òí,~ÀìÈ.

XR-2753

© 1997 by Sony Corporation

Welcome!

Thank you for purchasing the Sony Cassette Car Stereo. This unit lets you enjoy a variety of features by using a rotary remote.

EN

Table of contents

Getting Started

Resetting the unit 3

Cassette Player

Listening to a tape 3

Playing a tape in various modes 4

Radio

Memorising stations automatically

— Best Tuning Memory (BTM) 5

Memorising only the desired stations 5

Receiving the memorised stations 6

Other Functions

Adjusting the sound characteristics 6

Muting the sound 6

Changing the sound and beep tone 7

Additional Information

Precautions 7

Maintenance 8

Removing the unit 8

The rotary remote labels 9

Location of controls 10

Specifications 11

Troubleshooting guide 12

Index 13

Getting Started

Resetting the unit

Before operating the unit for the first time or after replacing the car battery, you must reset the unit.

Press the reset button with a pointed object, such as a ballpoint pen.

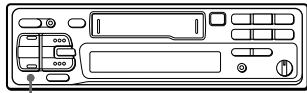

Reset button

Note

Pressing the reset button will erase all the memorised programme and memory functions.

Cassette Player

Listening to a tape

Insert a cassette.

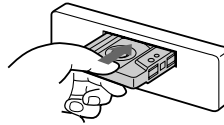

Playback will start automatically.

If a cassette is already inserted, press (SOURCE) repeatedly until "TAPE" is displayed.



The side facing up is being played.

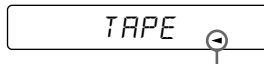

The side facing down is being played.

Tip

To change the tape transport direction, press (MODE) (◀▶) during tape playback.

To	Press
Stop playback	(OFF)
Eject the cassette	▲

Fast-winding the tape

During playback, press either side of (SEEK/AMS) for one second.



Fast-forward

Rewind

To start playback during fast-forwarding or rewinding, press (MODE) (◀▶).

EN

Getting Started/Cassette Player

Locating the beginning of a track — Automatic Music Sensor (AMS)

You can skip up to nine tracks at one time.

During playback, press either side of
SEEK/AMS momentarily.



To locate the succeeding tracks

To locate the preceding tracks

Note

The AMS function may not work when :

- the blanks between tracks are shorter than 4 seconds
- there is noise between tracks
- there are long sections of low volume or quiet sections.

Changing the displayed items

Each time you press **DSPL** momentarily during tape playback, the displayed item changes as follows:

Tape playback ↔ Frequency*

* While the ATA function is activated.

EN

Playing a tape in various modes

Searching for the desired track — Intro scan

Press **1** during playback.

“INTRO” appears on the display.

The first 10 seconds of all the tracks are played.

When you find the desired track, press again. The unit returns to the normal playback mode.

Playing tracks repeatedly

— Repeat play

Press **2** during playback.

“REP” appears on the display.

When the current played track is over, it will be played again from the beginning.

To cancel this mode, press again.

Playing a CrO₂ or Metal tape

Press **4** when you want to listen to a CrO₂ (TYPE II) or metal (TYPE IV) tape.

“METAL” appears on the display.

To cancel this mode, press **4**.

Switching to the radio while fast-winding a tape

— Automatic Tuner Activation (ATA)

Press **5** during playback.

“ATA” appears on the display.

When fast-forwarding or rewinding with **SEEK/AMS**, the tuner will turn on automatically.

To cancel this mode, press **5**.

Skipping blanks during tape playback — Blank skip

Press **6** during playback.

“BL.SKIP” appears on the display.

Blanks longer than eight seconds will automatically be skipped during tape playback.

To cancel this mode, press **6**.

Radio

Memorising stations automatically

— Best Tuning Memory (BTM)

This function selects from the currently received band the stations with the strongest signals and memorises them in order of their frequency.

PREVENTING ACCIDENTS!

When tuning in while driving, use the automatic tuning or memory preset search function instead of manual tuning.

1 Press **(SOURCE)** repeatedly to select the tuner.

Each time you press **(SOURCE)**, the source changes as follows:

TAPE ↔ TUNER

2 Press **(MODE)** repeatedly to select the band.

Each time you press **(MODE)**, the band changes as follows:

FM1 → FM2 → FM3 → MW → LW

3 Press **(BTM)** for two seconds.

Notes

- The unit will not store stations with weak signals on the preset number buttons. If there are only a few stations received, some preset number buttons will remain empty.
- When there is a preset number indicated on the display, the unit will store stations on all preset number buttons from the one currently displayed.

Memorising only the desired stations

Up to 6 stations on each band (FM1, FM2, FM3, MW and LW) can be stored on the preset number buttons in the order of your choice. Therefore, 18 FM stations can be memorised. If you try to store another station on the same preset number button, the previously stored station will be erased.

1 Press **(SOURCE)** repeatedly to select the tuner.

2 Press **(MODE)** repeatedly to select the band.

3 Press **(SEEK/AMS)** to search for the station you wish to store on a preset number button.

4 Press the desired preset number button (**1** to **6**) for two seconds.

The number of the selected preset number button appears on the display.

EN

Cassette Player/Radio

Receiving the memorised stations

- 1 Press **(SOURCE)** repeatedly to select the tuner.
- 2 Press **(MODE)** repeatedly to select the band.
- 3 Press the preset number button (**(1)** to **(6)**) momentarily on which the desired station is stored.

If you cannot tune in a preset station

Press either side of **(SEEK/AMS)** momentarily to search for the station (automatic tuning).

Scanning stops when a station is received. Press either side of the button repeatedly until the desired station is received.

EN

Note

If the automatic tuning stops too frequently, press **(LCL)** momentarily to lights up "LCL" on the display (local seek mode). Only the stations with relatively strong signals can be tuned in.

Tip

If you know the frequency, press and hold either side of **(SEEK/AMS)** until the desired station is received (manual tuning).

Other Functions

Adjusting the sound characteristics

- 1 Select the item you want to adjust by pressing **(SEL)** repeatedly.
VOL (volume) → BAS (bass) → TRE (treble) → BAL (balance) → FAD (fader)
- 2 Adjust the selected item by pressing either **(+)** or **(-)**.

Adjust within three seconds after selecting. (After three seconds the button will again serve as the volume control button.)

Muting the sound

Press **(MUTE)**.
The "MUTE" indication flashes.

To restore the previous volume level, press again.

Changing the sound and beep tone

Boosting the bass sound — D-Bass

You can enjoy clear and powerful bass sound. The D-bass function boosts the low frequency signal with a sharper curve than conventional bass boost.

You can hear the bass line more clearly even if the vocal sound is the same volume. You can emphasize and adjust the bass sound easily with the D-bass control. This effect is similar to the one you get when you use an optional subwoofer system.

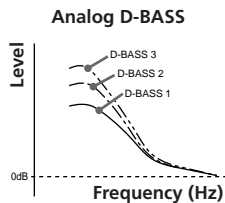

Adjusting the bass curve

Turn the D-BASS control to adjust the bass level (1, 2 or 3).

"D-BASS" appears in the display.

To cancel, turn the control to the OFF position.

Muting the beep tone

Press **(6)** while pressing **(SEL)**.

To obtain the beep tone again, press these buttons once more.

Additional Information

Precautions

- If your car was parked in direct sunlight resulting in a considerable rise in temperature inside the car, allow the unit to cool off before operating it.
- If no power is being supplied to the unit, check the connections first. If everything is in order, check the fuse.
- If no sound comes from the speakers of a 2-speaker system, set the fader control to the centre position.
- When the tape is played back for a long period, the cassette may become warm because of the built-in power amplifier. However, this is not a sign of malfunction.

If you have any questions or problems concerning your unit that are not covered in this manual, please consult your nearest Sony dealer.

To maintain high quality sound

If you have drink holders near your audio equipment, be careful not to splash juice or other soft drinks onto the car audio. Sugary residues on this unit or cassette tapes may contaminate the playback heads, reduce the sound quality, or prevent sound reproduction altogether.

Cassette cleaning kits cannot remove sugar from the tape heads.



EN

Radio/Other Functions/Additional Information

Notes on Cassettes

Cassette care

- Do not touch the tape surface of a cassette, as any dirt or dust will contaminate the heads.
- Keep cassettes away from equipment with built-in magnets such as speakers and amplifiers, as erasure or distortion on the recorded tape could occur.
- Do not expose cassettes to direct sunlight, extremely cold temperatures or moisture.
- Slack in the tape may cause the tape to be caught in the machine. Before you insert the tape, use a pencil or similar object to turn the reel and take up any slack.

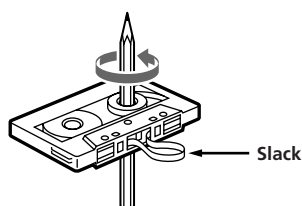

EN

- Distorted cassettes and loose labels can cause problems when inserting or ejecting tapes. Remove or replace loose labels.



Cassettes longer than 90 minutes

The use of cassettes longer than 90 minutes is not recommended except for long continuous play. The tapes used for these cassettes are very thin and tend to be stretched easily. Frequent playing and stopping of these tapes may cause them to be pulled into the cassette deck mechanism.

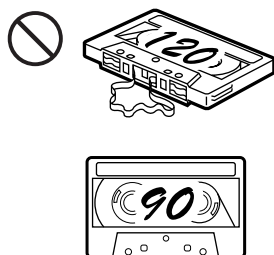

Maintenance

Fuse Replacement

When replacing the fuse, be sure to use one with the correct amperage which is stated on the fuse case. Never use a fuse whose amperage rating exceeds the one supplied to the unit as this could cause a malfunction of the unit.

Warning

Never use a fuse with an amperage rating exceeding the one supplied with the unit as this could damage the unit.

Removing the unit

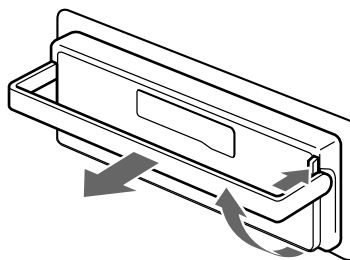

To prevent the unit from being stolen

When you leave your car, remove the unit from the bracket and take it away with you.

Caution

Be careful when you remove the unit. The rear of the unit becomes very hot just after operating it because of a built-in power amplifier.

The rotary remote labels

You can control this unit with the optional rotary remote (RM-X2S).

Some labels are supplied with the rotary remote. Attach that label which matches the functions of the master unit and the mounting position of the rotary remote.

When you mount the rotary remote, attach the label in the illustration below.

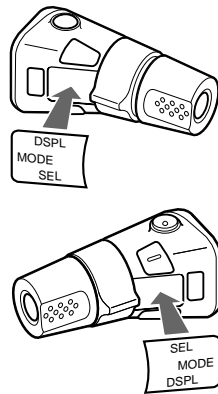

EN

Additional Information

Location of controls

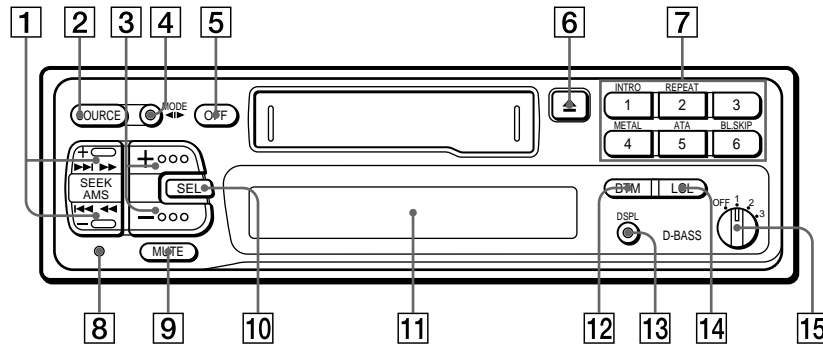

EN

Refer to the pages for further details.

- 1** SEEK/AMS button 3, 4, 5, 6
- 2** SOURCE button (TAPE/TUNER) 3, 5, 6
- 3** (+) (-) (volume/bass/treble/balance/fader control) button 6
- 4** MODE (◀▶) button
 During tuner reception:
 BAND select 5, 6
 During tape playback:
 Transport direction change 3
- 5** OFF button 3
- 6** ▲ (eject) button 3
- 7** During radio reception:
 Preset number buttons 5, 6
 During tape playback:
 ① INTRO button 4
 ② REPEAT button 4
 ④ METAL button 4
 ⑤ ATA (Automatic Tuner Activation) button 4
 ⑥ BL.SKIP (Blank Skip) button 4
- 8** Reset button 3
 Press this button when you use this unit for the first time, when you have changed the car battery, or when the buttons of this unit do not function properly.
- 9** MUTE button 6
- 10** SEL (control mode select) button 6, 7
- 11** Display window
- 12** BTM (Best tuning memory) button 5
- 13** DSPL (display mode change) button 4
- 14** LCL button 6
- 15** D-BASS control 6

Specifications

Cassette player section

Tape track	4-track 2-channel stereo
Wow and flutter	0.08 % (WRMS)
Frequency response	30 – 20,000 Hz
Signal-to-noise ratio	58 dB

Tuner section

FM*

Tuning range	65.0 – 74.0 MHz (at 30 kHz step) 87.5 – 108.0 MHz (at 50 kHz step)
Aerial terminal	External aerial connector
Intermediate frequency	10.7 MHz
Usable sensitivity	8 dBf
Selectivity	75 dB at 400 kHz
Signal-to-noise ratio	65 dB (stereo), 68 dB (mono)
Harmonic distortion at 1 kHz	0.5 % (stereo), 0.3 % (mono)
Separation	35 dB at 1 kHz
Frequency response	30 – 15,000 Hz
Capture ratio	2 dB

* There are the numerical values measured at 87.5 - 108.0 MHz.

MW/LW

Tuning range	MW: 531 – 1,602 kHz LW: 153 – 281 kHz
Aerial terminal	External aerial connector
Intermediate frequency	10.71 MHz/450kHz
Sensitivity	MW: 30 μ V LW: 50 μ V

Power amplifier section

Outputs	Speaker outputs (sure seal connectors)
Speaker impedance	4 – 8 ohms
Maximum power output	35 W \times 4 (at 4 ohms)

General

Outputs	Power aerial relay control lead
Tone controls	Bass \pm 8 dB at 100 Hz Treble \pm 8 dB at 10 kHz
Power requirements	12 V DC car battery (negative ground)
Dimensions	Approx. 188 \times 58 \times 183 mm (w/h/d)
Mounting dimensions	Approx. 182 \times 53 \times 164 mm (w/h/d)
Mass	Approx. 1.6 kg
Supplied accessories	Parts for installation and connections (1 set)
Optional accessories	Rotary commander RM-X2S

Design and specifications are subject to change without notice.

EN

Additional Information

Troubleshooting guide

The following checklist will assist in the correction of most problems you may encounter with your unit.

Before going through the checklist below, refer to the operating procedures.

General

Problem	Cause/Solution
No sound.	<ul style="list-style-type: none">• Adjust the volume with (+).• Set the fader control to the center position for 2-speaker systems.
No beep tone.	The beep tone is muted.

Tape playback

Problem	Cause/Solution
Playback sound is distorted.	Contamination of the tape head. → Clean the head.
The AMS does not operate correctly.	<ul style="list-style-type: none">• There is noise in the space between tracks.• A blank space is too short (less than four seconds).• ►► on (SEEK/AMS) is pressed immediately before the following track.• ◄◄ on (SEEK/AMS) is pressed immediately after the track starts.• A long pause, or a passage of low frequencies or very low sound level is treated as a blank space.

EN

Radio reception

Problem	Cause/Solution
Preset tuning is not possible.	<ul style="list-style-type: none">• Store the correct frequency.• The broadcast is too weak.
Automatic tuning is not possible.	The broadcast is too weak. → Use manual tuning.

If the above-mentioned solutions do not help to improve the situation, consult your nearest Sony dealer.

Index

A

- Automatic Music Sensor (AMS) 4
- Automatic tuning 6
- Automatic Tuner Activation (ATA) 4

B, C

- Balance 6
- Bass 6
- Best Tuning Memory (BTM) 5
- Blank skip 4

D, E

- D-BASS (D-Bass) 7
- Display 4

F, G, H

- Fader 6
- Fast-forward 3
- Fuse 8

I, J, K

- Intro scan 4

L

- Local seek mode (LCL) 6

M, N, O, P, Q

- Manual tuning 6
- Metal 4
- Mute 6

R, S

- Radio 5, 6
- Repeat play 4
- Reset 3
- Rewind 3
- Rotary remote 9

T, U, V, W, X, Y, Z

- Tape playback 3
- Treble 6

EN

Additional Information

Witamy !

Dziękujemy za zakupienie Odtwarzacza Kaset Sony. Nasz sprzęt zapewni Państwu sporo przyjemności polegającej na wygodzie korzystania z wielu funkcji przy pomocy pilota zdalnego sterowania, typu obrotowego.

PL

Spis treści

Przygotowania wstępne

Wyzerowanie 3

Odtwarzacz ta m kasetowych

Śłuchanie ta my 3

Odtwarzanie ta my w różnych trybach 4

Radio

Automatyczne kodowanie stacji nadawczych
w pamięci sprzętu

• Tryb Best Tuning memory

(BTM) (pamięć najlepszego strojenia) 5

Kodowanie wyłącznie wybranych stacji
nadawczych 6

Odbiór zakodowanych w pamięci sprzętu
radiowych stacji nadawczych 6

Pozostałe funkcje

Regulacja charakterystyk dźwięku 7

Wyciszanie dźwięku 7

Zmianie nastawionych charakterystyk
dźwięku i wskaźników akustycznych 7

Informacje dodatkowe

Środki Ostrożności 8

Konserwacja 9

Wyjmowanie sprzętu 9

Etykiety znamionowe, przeznaczone dla
obrotowego pilota zdalnego sterowania 9

Umieszczenie kontrolki 10

Dane Techniczne 11

Usuwanie usterek 12

Indeks 13

Przygotowania wstępne

Wyzerowanie

Sprężić należy wyzerować przed rozpoczęciem użytkowania poraz pierwszy lub po wymianie akumulatora pojazdu.
Proszę nacisnąć przycisk zerowania (reset) przy pomocy piczasto zakończzonego przedmiotu, takiego jak np. d ugopis.

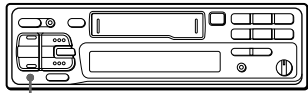

Przycisk zerowania (Reset)

Uwaga
Naciśnięcie przycisku zerowania spowoduje wymazanie wszystkich funkcji pamięci i programów.

Odtwarzacz ta m kasetowych

S uchanie ta my

Proszę wsunąć kasetę.

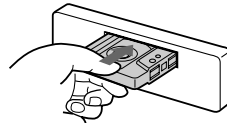

Odtwarzanie rozpoczyna się automatycznie.

Jeżeli kasetę została już umieszczona w odtwarzaczu, proszę kilkakrotnie nacisnąć przycisk (SOURCE) (Źródło odtwarzania) do wyświetlenia wskaźnika TAPE.

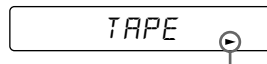

Odtwarzana jest strona ta my skierowana ku górze.

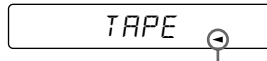

Odtwarzana jest strona ta my skierowana ku do owi.

Wskazówka
Aby zmienić kierunek transportu ta my, proszę nacisnąć przycisk (MODE) (◀▶) podczas odtwarzania.

Aby	Proszę nacisnąć
Zatrzymać odtwarzanie	(OFF)
Wysunąć kasetę	▲

Szybkie przewijanie ta my

W trybie odtwarzania, proszę przez jedną sekundę nacisnąć jedną ze stron przycisku (SEEK/AMS).



Szybkie przewijanie ta my do przodu

Cofanie ta my

Aby rozpocząć odtwarzanie podczas szybkiego przewijania do przodu lub podczas cofania, proszę nacisnąć przycisk (MODE) (◀▶).

PL

Przygotowania wstępne/Odtwarzacz ta m kasetowych

Lokalizowanie początku nagrania
 – Automatic Music Sensor (AMS) =
 automatyczny sensor muzyki
 Pominąć można do dziesięciu nagrań naraz.

Podczas odtwarzania taśmy, proszę krótko nacisnąć jedną ze stron przycisku (SEEK/AMS).



Aby zlokalizować następne nagrania

Aby zlokalizować poprzednie nagrania

Uwaga

Funkcja AMS może nie działać w następujących przypadkach:

- odstępy między nagraniami wynoszą mniej niż 4 sekundy
- między poszczególnymi nagraniami występują dźwięki
- występują duże odcinki niskiego poziomu głośności lub bardzo spokojnej muzyki.

Zmianianie siły w wietlanych wskaźników

Każdorazowe, krótkie naciśnięcie przycisku (DSP) podczas odtwarzania taśmy, powoduje następujące zmiany w wyświetlaniu wskaźników:

Odtwarzanie taśmy ↔ Człystotliwość *

* Przy uaktywnionej funkcji ATA.

Odtwarzanie taśmy w różnych trybach

Poszukiwanie dowolnego nagrania
 – Tryb Intro scan

Proszę nacisnąć przycisk (1) podczas odtwarzania taśmy.

Wskaźnik INTRO zostanie wyświetlony w okienku konsoli.

Odtwarzanie pierwszych 10 sekund wszystkich nagrań.

Po znalezieniu poszukiwanego nagrania, proszę ponownie nacisnąć ten sam przycisk. Zostaje przywrócony normalny tryb odtwarzania.

Powtarzanie odtwarzania nagrań

– Tryb Repeat play

Podczas odtwarzania, proszę nacisnąć przycisk (2).

Wskaźnik REPEAT zostanie wyświetlony w okienku konsoli.

Po zakończeniu odtwarzania aktualnego nagrania, odtwarzanie zostanie powtórzony od początku.

Aby wyłączyć ten tryb odtwarzania, proszę ponownie nacisnąć ten sam przycisk.

Odtwarzanie taśmy metalowej lub taśmy CrO₂

Proszę nacisnąć przycisk (4) aby służyć taśmie typu CrO₂ (TYPE II) lub taśmie typu metal (TYPE IV).

Wskaźnik METAL zostanie wyświetlony w okienku konsoli.

Aby wyłączyć tę funkcję, proszę nacisnąć przycisk (4).

Przełączanie na tryb odbioru audycji radiowych podczas szybkiego przewijania taśmy

– Tryb Automatic Tuner Activation (ATA) (automatyczne uaktywnienie tunera)

Podczas odtwarzania, proszę nacisnąć przycisk (5).

Wskaźnik ATA zostanie wyświetlony w okienku konsoli.

Tuner zostanie automatycznie włączony, jeżeli szybkie przewijanie lub cofanie taśmy zostało uaktywnione przez naciśnięcie przycisku (SEEK/AMS).

Aby wyłączyć ten tryb pracy, proszę nacisnąć przycisk (5).

Omijanie przerw między nagraniami podczas odtwarzania ta my, tryb ã Blank skip

Podczas odtwarzania proszł nacisn±Ê przycisk (6).
Wska³nik ÜBL.SKIPa zostaje wywietlony w okienku konsoli.

Przerwy powyøej 8 sekund zostan± automatycznie pomini±te podczas odtwarzania ta my.

Aby wy ±czyÊ ten tryb pracy, proszł nacisn±Ê przycisk (6).

Radio

Automatyczne kodowanie stacji nadawczych w pamieci sprz±tu

ã Tryb Best Tuning Memory (BTM) (pamiÊ najlepszego strojenia)

Funkcja wybierania z aktualnie odbieranego pasma i kodowania w pamieci sprz±tu wed ug emitowanych cz±stotliwo ci, radiowych stacji nadawczych o najsilniejszych sygna ach emisji.

ZAPOBIEGANIE WYPADKOM!

Stroj±c radio podczas jazdy samochodem, proszł korzystaÊ z trybu automatycznego strojenia lub z funkcji zakodowanego w pamieci sprz±tu poszukiwania zamiast r±cznego nastawiania stacji nadawczych.

1 Proszł kilkakrotnie nacisn±Ê przycisk (SOURCE) aby wybraÊ pozycj± tuner. Kaðdorazowe naci ni±cie przycisku (SOURCE), powoduje nast±puj±ce zmiany r±d a odbioru:
TAPE → TUNER

2 Proszł kilkakrotnie nacisn±Ê przycisk (MODE) aby wybraÊ odpowiednie pasmo. Kaðdorazowe naci ni±cie przycisku (MODE), powoduje zmian± pasm w nast±puj±cej sekwencji:
FM1 → FM2 → FM3 → MW → LW

3 Proszł przez dwie sekundy naciskaÊ przycisk (BTM).

Uwagi

- W pamieci sprz±tu, pod odpowiednimi przyciskami numerycznymi, nie zostan± zapisane stacje nadawcze o s abym sygnale emisji. Jeøeli sprz±t odbiera tylko kilka radiowych stacji nadawczych, niektóre przyciski numeryczne nie b±d± wykorzystane.
- Jeøeli w okienku konsoli widoczny jest wska³nik numeryczny, sprz±t automatycznie zakoduje dalsze radiowe stacje nadawcze w pamieci pod numerami, od aktualnie wywietlanego numeru, wzwyø.

PL

Odtwarzacz ta m kasetowych/Radio

Kodowanie wy ±cznie wybranych stacji nadawczych

Pod przyciskami numerycznymi mo¿na, w dowolnej kolejno ci, zakodowaÊ maksymalnie 6 stacji nadawczych dla ka¿dego pasma (FM1, FM2, FM3, MW and LW). A wi±c, w pamieci sprz±tu mo¿na w sumie zakodowaÊ 18 stacji nadawczych dla pasma FM.

Je¿eli pod danym przyciskiem numerycznym zakoduje si± now± stacj± nadawcz±, poprzednio zakodowana zostanie z pamieci wymazana.

- 1 Prosz± kilkakrotnie nacisn±Ê przycisk (SOURCE) aby wybraÊ tuner.
- 2 Prosz± kilkakrotnie nacisn±Ê przycisk (MODE) aby wybraÊ pasmo.
- 3 Prosz± nacisn±Ê przycisk (SEEK/AMS) aby dostrojiÊ stacj± nadawcz± do zakodowania pod wybranym przyciskiem numerycznym.
- 4 Prosz± przez dwie sekundy naciskaÊ wybrany przycisk numeryczny (1 do 6).

Wska±nik wybranego przycisku numerycznego zostaje wywietlony w okienku konsoli.

PL

Odbi±r zakodowanych w pamieci sprz±tu radiowych stacji nadawczych

- 1 Prosz± kilkakrotnie nacisn±Ê przycisk (SOURCE) aby wybraÊ tuner.
- 2 Prosz± kilkakrotnie nacisn±Ê przycisk (MODE) aby wybraÊ odpowiednie pasmo.
- 3 Prosz± kr±tko nacisn±Ê przycisk numeryczny pod kt±rym zakodowano wybran± stacj± nadawcz± (1 do 6).

Je¿eli nie mo¿na dostrojiÊ zakodowanej w pamieci stacji nadawczej

Prosz± kr±tko nacisn±Ê jedn± ze stron przycisku (SEEK/AMS) aby zlokalizowaÊ poszukiwan± stacj± nadawcz± (automatic tuning = automatyczne dostrajanie).

Przeszukiwanie zostaje zako±czone w momencie odbioru wybranej stacji nadawczej. Prosz± kilkakrotnie nacisn±Ê jedn± ze stron przycisku aby w ±czyÊ odbi±r audycji wybranej stacji nadawczej.

Uwaga

Je¿eli automatyczne strojenie zostaje zbyt cz±sto przerywane, prosz± kr±tko nacisn±Ê przycisk (LCL) , aby pod wietliÊ wska±nik ±LCL± (local seek mode = tryb przeszukiwania lokalnego). Dostrojone zostan± wy ±cznie te stacje nadawcze, kt±re emituj± relatywnie silny sygna .

Wskaz±wka

Je¿eli wiadoma jest cz±stotliwo Ê wybranej stacji, prosz± nacisn±Ê i przytrzymaÊ jedn± ze stron przycisku (SEEK/AMS) do momentu odebrania poszukiwanej stacji nadawczej (strojenie manualne).

Pozosta e funkcje

Regulacja charakterystyk d'wiłku

- 1 Kilkakrotnie naciskaj±c przycisk **(SEL)**, prosz± wybraÊ charakterystyki, kt'ura zostanie wyregulowana.
VOL (g o no Ê) → BAS (tony niskie) → TRE (tony wysokie) → BAL (r'ównowaga) → FAD (fader)
- 2 Prosz± wyregulowaÊ wybran± charakterystyki d'wiłku przez naciskanie przycisku **(+)** lub **(-)**.

Regulacj± nale¿y przeprowadziÊ w ci±gu trzech sekund od dokonania wyboru. (Po up ywie trzech sekund, przycisk b'ldzie ponownie s uoy sterowaniu poziomem g o no ci.)

Wyciszanie d'wiłku

Prosz± nacisn±Ê przycisk **(MUTE)**. Wska°nik UMUTEa miga.

Aby powr'ociÊ do poprzedniego poziomu g o no ci, prosz± ponownie nacisn±Ê ten sam przycisk.

Zmianie nastawionych charakterystyk d'wiłku i wska°nik'ów akustycznych

Wspomaganie d'wiłk'ów niskich - funkcja ã D-Bass

Um'œliwia odbi'ur czystego i silnego d'wiłku ton'ów niskich. Funkcja D-bass wspomaga sygna o niskich cz±stotliwociach silniej ni¿ konwencjonalne metody wspomagania ton'ów niskich.

Wyra°niejszy odbi'ur ton'ów niskich przy normalnym poziomie g o no ci d'wiłk'ów wokalnych. Kontrolka D-bass u atwia uwydatniania i regulacj± ton'ów niskich. Otrzymuje si± wi±c ten sam efekt, jaki otrzymano by przy pod ±czeniu opcjonalnego sub-systemu ton'ów niskich.

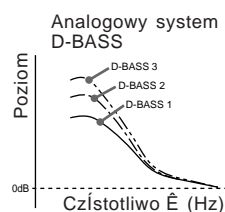

Regulacja korektora graficznego ton'ów niskich

Prosz± przekr'iciÊ kontrolk± D-BASS aby wyr'ównaÊ poziom ton'ów niskich (1, 2 lub 3).

Wska°nik UD-BASSa zostaje wy wietlony w okienku konsoli.

Aby wy ±czyÊ, prosz± przekr'iciÊ kontrolk± na pozycj± OFF.

Wyciszanie sygna u akustycznego

Prosz± nacisn±Ê przycisk **(6)** jednocze nie naciskaj±c **(SEL)**.

Aby powr'ociÊ do normalnego poziomu g o no ci sygna u akustycznego, prosz± ponownie nacisn±Ê oba przyciski.

PL

Radio/Pozosta e funkcje

Informacje dodatkowe

Procedury Ostrożności

- Jeżeli pojazd był zaparkowany w nasłonecznionym miejscu, co mogło spowodować duży wzrost temperatury w jego wnętrzu, należy odczekać, aby sprzęt uległ schłodzeniu przed rozpoczęciem użytkowania.
- Jeżeli do sprzętu nie dochodzi zasilanie, należy przede wszystkim sprawdzić złącza. Jeżeli są one prawidłowo podłączone, proszę sprawdzić bezpiecznik.
- W przypadku braku dźwięku z głośników w systemie dwugłośnikowym, proszę ustawić kontrolki funkcji faderów (zanik) w pozycji środkowej.
- Sprzęt jest wyposażony we wzmacniacz mocy, co może spowodować pewne przegrzanie kasety odtwarzanej przez dłuższy czas. Ten objaw nie jest znakiem defektu sprzętu.

PL

Z wszelkimi pytaniami lub ewentualnymi niejasnościami związanymi z użytkowaniem zakupionego sprzętu, które nie zostały omówione w instrukcji obsługi, należy zwrócić się do fachowców najbliższego punktu obsługi lub punktu prowadzącego sprzedaż produktów firmy Sony.

Aby utrzymać wysoką jakość odtwarzanego dźwięku

Jeżeli w pobliżu sprzętu umieszczono obszary do przechowywania puszek z napojami, proszę uważać, aby nie wylać na sprzęt soków itp.. Większość tego rodzaju napojów zawiera cukier, którego resztki mogą spowodować zanieczyszczenie kaset i tym sposobem głośniejsze odtwarzanie lub zanik dźwięku. Zestawy czyszczące głośniejsze odtwarzające nie są w stanie oczyścić lepkich zanieczyszczeń.



Uwagi dotyczące kaset

Procedury ostrożności dotyczące kaset

- Nie należy dotykać taśmy, gdy brud lub kurz mogą zanieczyścić głowice odtwarzające.
- Kasety należy przechowywać z dala od sprzętu wyposażonego w magnesy, takiego jak np. głośniki lub wzmacniacze mocy, gdyż mogą one spowodować wymazanie lub zniekształcenie dźwięku.
- Nie należy kaset poddawać bezpośredniemu działaniu słońca, bardzo niskich temperatur lub wilgoci.
- Rozciąganie taśmy może zostać wzmocnione przez mechanizm odtwarzacza. Przed wsunięciem taśmy, proszę przy pomocy nożyka lub innego, podobnego przedmiotu, przekrócić rolki, aby zlikwidować luz taśmy.

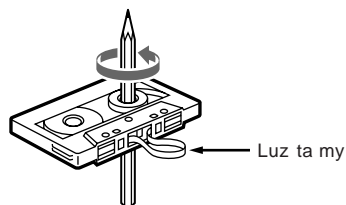

- Zniekształcenia kasety i odstawienie etykiet mogą spowodować komplikacje przy wsuwaniu i wysuwaniu kaset. Proszę usunąć lub wymienić luźne etykiety.



Kasety o dłuższym niż 90 minut czasie odtwarzania

Nie zaleca się korzystania z kaset o czasie odtwarzania dłuższym niż 90 minut, poza trybem ciągłego odtwarzania. Taśmy takich kaset są bardzo cienkie i łatwiej rozciągają się. Czyste odtwarzanie i zatrzymywanie, może spowodować wzmocnienie taśmy przez mechanizm odtwarzacza.



Konserwacja

Wymiana bezpiecznika

Podczas wymiany bezpiecznika należy uważać na wartość jego obciążalności, która podana jest na opakowaniu bezpiecznika. Nigdy nie stosować bezpieczników, których stopień obciążalności lub prądowej przekracza obciążalność bezpiecznika umieszczonego fabrycznie w odbiorniku, gdyż może to doprowadzić do powstania usterek.

Ostrzeżenie

Nie należy nigdy korzystać z bezpiecznika o wyższej wartości amperów od podanej na dostarczonym ze sprzętem bezpieczniku, gdyż mógłby on spowodować uszkodzenie sprzętu.

Wymywanie sprzętu

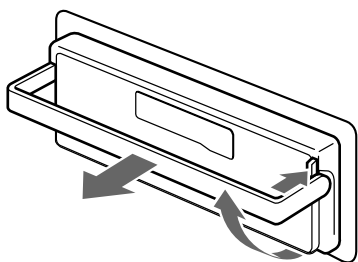

Aby zapobiec kradzieży sprzętu. Wsiadając z samochodu, proszę zdjąć sprzęt z uchwytu i zabrać ze sobą.

Uwaga

Proszę ostrożnie wyjąć sprzęt. Ten sprzęt nagrzewa się podczas pracy i jest bardzo gorący, jeżeli się go zaraz po wyłączeniu wyjmie. Nagrzanie jest spowodowane przez zintegrowany w sprzęcie wzmacniacz mocy.

Etykietyki znamionowe, przeznaczone dla obrotowego pilota zdalnego sterowania

Sprzętem można sterować przy pomocy dostarczonego pilota zdalnego sterowania (RM-X2S).

Z sprzętem dostarczono pewną ilość odpowiednich etykietek. Etykietyki odpowiadające funkcjom głównego sprzętu, proszę umieścić w stosownym miejscu na obrotowym pilocie zdalnego sterowania. Po zamontowaniu pilota, proszę nakleić zilustrowane poniżej etykietyki.

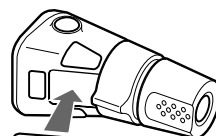

DSPL
MODE
SEL

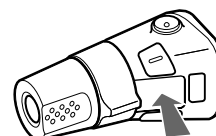

SEL
MODE
DSPL

PL

Informacje dodatkowe

Umieszczenie kontrolki

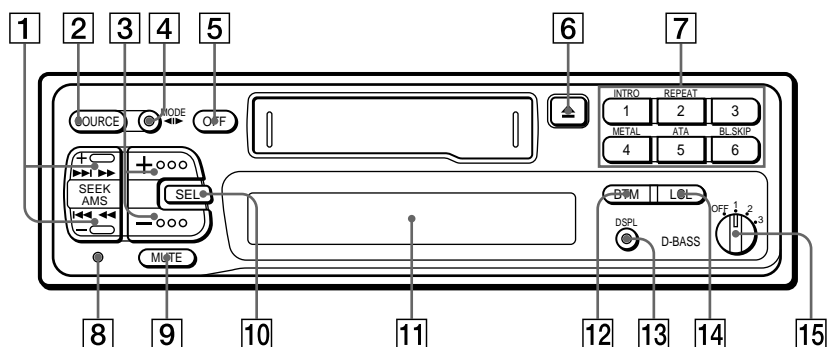

Szczegóły podano na oznaczonych stronach.

PL

- | | |
|---|--|
| <p>1 Przycisk SEEK/AMS 3, 4, 6</p> <p>2 Przycisk SOURCE (TAPE/TUNER) 3, 5, 6</p> <p>3 Przyciski (+) (-) (głośność/tony niskie/tony wysokie/równowaga/fader) 7</p> <p>4 Przycisk MODE (◀▶)</p> <p>Podczas odbioru audycji radiowych:
Wybór pasma = BAND 5</p> <p>Podczas odtwarzania taśmy:
Zmiana kierunku transportu taśmy 3</p> <p>5 Przycisk OFF 3</p> <p>6 ▲ Przycisk (eject) wysuwanie taśmy 3</p> <p>7 Podczas odbioru audycji radiowych:
Przyciski numeryczne 6</p> <p>Podczas odtwarzania taśmy:
 ① Przycisk INTRO 4
 ② Przycisk REPEAT 4
 ④ Przycisk METAL 4
 ⑤ Przycisk ATA (Automatic Tuner Activation) 4
 ⑥ Przycisk BL.SKIP (Blank Skip) 5</p> | <p>8 Przycisk Reset - zerowanie 3
Przycisk proszę nacisnąć przed pierwszym uruchomieniem sprzętu, po każdorazowej wymianie akumulatora, lub w przypadku gdy przyciski funkcji sprzętu nie funkcjonują prawidłowo.</p> <p>9 Przycisk MUTE 7</p> <p>10 Przycisk SEL (wybór trybu sterowania) 7</p> <p>11 Okienko konsoli</p> <p>12 Przycisk BTM (Pamięć najlepszego dostrojenia - Best tuning memory) 5</p> <p>13 Przycisk DSPL (tryb zmiany wskaźników) 4</p> <p>14 Przycisk LCL 6</p> <p>15 Kontrolka D-BASS 7</p> |
|---|--|

Dane Techniczne

Człowiek odtwarzacza kaset

Wzrost	4- ciętkowy 2-kanałowy stereo
Najniższa cena dźwięku (spowodowane nierównomiernym przesuwem taśmy)	0,08 % (WRMS)
Odpowiedź częstotliwościowa	30 do 20.000 Hz
Odstęp psfometryczny	58 dB

Człowiek tunera

FM*	
Zakres strojenia	65,0 do 74,0 MHz (w odstępach co 30 kHz) 87,5 do 108,0 MHz (w odstępach co 50 kHz)
Gniazdko antenowe	Zewnętrzne i cztery antenowe
Czułość po redukcji	10,7 MHz
Wyborczość	8 dB
Odstęp psfometryczny	75 dB przy 400 kHz 65 dB (stereo), 68 dB (mono)
Harmoniczne zniekształcenie przy 1 kHz	0,5 % (stereo), 0,3 % (mono)
Rozdzielanie	35 dB przy 1 kHz
Odpowiedź częstotliwościowa	30 do 15.000 Hz
Współczynnik przechwyty	2 dB

* S_± to wartości numeryczne mierzone przy 87,5 - 108,0 MHz.

MW/LW

Zakres strojenia	MW: 531 do 1.602 kHz LW: 153 do 281 kHz
Gniazdko antenowe	Zewnętrzne i cztery antenowe
Czułość po redukcji	10,71 MHz/450 kHz
Czułość	MW: 30 μV MW: 50 μV

Człowiek wzmacniacza mocy

Wzrost	Wzrost głośników (z czynnikiem bezpieczeństwa)
Impedancja głośników	4 do 8 ohmów
Maksymalna moc na wyjściu	35 W x 4 (przy 4 ohmach)

Ogólne

Wzrost	Przewód sterowania mocą anteny
Kontrolki dźwięku	Basy ±8 dB przy 100 Hz Tony wysokie ±8 dB przy 10 kHz
Zapotrzebowanie mocy	bateria samochodowa 12 V DC (negatywne uziemienie)
Wymiary	Około 188 x 58 x 183 mm (szer./wys./gł.)
Wymiary montażowe	Około 182 x 53 x 164 mm (szer./wys./gł.)
Waga	Około 1,6 kg
Dostarczony osprzęt	Człowiek montażowy i złącza (1 zestaw)
Akcesoria opcjonalne	Pilot zdalnego sterowania RM-X2S

Wygląd oraz dane techniczne mogą ulec zmianie bez uprzedzenia.

PL

Informacje dodatkowe

Usuwanie usterek

Niżej podana lista kontrolna może służyć jako pomoc w usuwaniu ewentualnych usterek, które mogą wystąpić podczas użytkowania sprzętu.

Przed skorzystaniem z listy kontrolnej, zaleca się sprawdzenie tekstu odpowiednich opisów działania sprzętu.

Ogólne

Usterka	Przyczyna/Sposób usunięcia usterki
Brak dźwięku.	<ul style="list-style-type: none">• Proszę wyregulować poziom głośności przyciskiem (+).• Kontrolki zaniku należy ustawić w pozycji rodkowej dla dwugłośnikowego systemu.
Brak sygnału akustycznego.	Sygnał akustyczny został wyciszony.

Odtwarzanie taśm

Usterka	Przyczyna/Sposób usunięcia usterki
Odtwarzany dźwięk jest zniekształcony.	Zanieczyszczenie głośnika odtwarzającego. → Proszę oczyścić głośnik.
Funkcja AMS nie działa prawidłowo.	<ul style="list-style-type: none">• Szmer w przerwach między nagraniami.• Przerwa między nagraniami jest za krótka (mniej niż cztery sekundy).• ►► na przycisku (SEEK/AMS) została naciśnięta bezpośrednio przed odtworzeniem następnego nagrania.• ◀◀ na (SEEK/AMS) została naciśnięta natychmiast po rozpoczęciu odtwarzania.• Długa przerwa lub częściowe nagrania o niskiej częstotliwości lub bardzo niskim poziomie dźwięku, jest traktowana przez sprzęt jako przerwa w nagraniu.

PL

Odbiór audycji radiowych

Usterka	Przyczyna/Sposób usunięcia usterki
Zaprogramowane strojenie nie funkcjonuje.	<ul style="list-style-type: none">• Proszę zakodować prawidłową częstotliwość w pamięci sprzętu.• Emitowana audycja jest za słaba.
Automatyczne strojenie nie funkcjonuje.	Emitowana audycja jest za słaba. → Proszę dostroić manualnie.

Jeżeli wyżej podane wskazówki nie pomogą w usunięciu usterki, należy skonsultować się z najbliższym punktem obsługi lub sprzedawcą produktów firmy Sony.

Indeks

A

- Automatic Music Sensor (AMS) 4
- Automatyczne dostrajanie 6
- Automatic Tuner Activation (ATA) 4

B

- Best Tuning Memory (BTM) 5
- Bezpiecznik 9
- Blank skip - Omijanie przerw między nagraniami 5

C, D, E

- Cofanie taśmy 3

F, G, H

- Fader 7
- Funkcja D-BASS (D-Bass) 7
- Funkcja Mute (wyciszanie) 7

I, J, K, L

- Intro scan 4

M, N

- METAL 4

O

- Odtwarzanie Taśmy 3
- Okienko konsoli 4

P, Q

- Pilot zdalnego sterowania 9
- Przycisk Reset (zerowanie) 3

R

- Radio 5
- Równowaga 7

S

- Strojenie manualne 6
- Szybkie przewijanie do przodu 3

T, U, V, W, X, Y, Z

- Tony niskie 7
- Tony wysokie 7
- Tryb Local seek mode (LCL) 6
- Tryb Repeat play (odtwarzanie z powtórzeniem) 4

PL

Informacje dodatkowe

ÑÓ· Â %ÓÔË!

ÂÏ, Ó%± ÈÏÇÈ, ÑÈÁ· ±ÍÚÁ %±ÍÚÏÈÚÁ
 ÒÚÁ ÁÓ±, ÚÓ ±%ÈÓÏ±ÓÁÚÓÚÓ Sony, ÍÓÁÈ
 ±Ó± ±Ú ÇÈ %±, ±, ÁÍÓÈÍÓÚÚ %± ÓÁ
 Ï±ÓÏ±%ÈÚÁ Ï± ±ÁÏÈÏÈ ÓÚÏÈÈÚÁÏÏÈ
 Ï± ±ÍÚÁ ÈÓÚÈÏÈ Ó ÓÓÏÓ· Ú± Ï± ÓÚ±ÈÓÏÓ
 %ÈÓÚ±ÏÈÓÏÓ ÚÓ ±ÁÏÈÁ.

Ë`%· È±ÏÈÁ

Ç±±ÏÈ %ÁÈÓÚ, ÈÏ

è ÁÏ±ÓÚ ÓÈÏ±±Ó± ±Ú± 3

ä±ÒÁÚÓÚÓÏ

èÏÚ±ÏÁ Ï± Á±ÓÈÈÈ ÓÚ ÏÁÏÚ± 3

Ç·ÁÓ ÓÈÁ, ÁÈ%±ÏÁ ÓÚ ÏÁÏÚ±, ±ÁÏÈÏÈ
 ÁÈÈÈÈ 4

è±%ÈÓ±Ó±±Ú

Á, ÚÓÏ±ÚÈÏÓ Á±Ó±ÏÁÚÏ, ±ÏÁ Ï± ÓÚ±ÏÈÈ
 — ÏÚÏÏÈÏ Best Tuning Memory (BTM) ... 5

ä±Ó±ÏÁÚÏ, ±ÏÁ Ó±ÏÓ Ï± ÈÁÏ±ÏÈÚÁ
 ±%ÈÓÓ±ÈÈ 5

è ÈÁÏ±ÏÁ Ï± Á±Ó±ÏÁÚÁÏÈÚÁ
 ±%ÈÓÓ±ÈÈ 6

Ñ Ú, È ÚÏÏÈÈÈ

èÁ, ÚÏÈ ±ÏÁ Ï± Ï±ÍÚÁ ÈÓÚÈÏÈÚÁ Ï±
 Á, ÚÏ± 6

ä±, ÏÚ±, ±ÏÁ Ï± Á, ÚÏ± 6

è ÓÏÏ±±Á, ÚÏ± È Ó Á%ÚÓ Á%ÈÚÁÏÏÈÏ
 ÓÈ, Ï±Ï 7

ÑÓÓ·ÏÈÚÁÏÏ± ÈÏÚÓ Ï±ÈÏ

äÁ ÏÈÁ±. ÁÁÓÓ±ÓÍÓÓÚ 7

èÓ%· È±ÏÁ 8

è, ±ÏÏÁ Ï± ±Ó± ±Ú± 9

ÓÚÈÏÁÚÈÁ± ÓÚ±ÈÓÏÓÚÓ%ÈÓÚ±ÈÓÏÓ
 ÚÓ ±, ÏÁÏÈÁ 9

è±ÁÓÓÍÓÈÁÏÈÁÏ±Ú Á%ÈÚÁÁ±
 ÚÓ ±, ÏÁÏÈÁ 10

ÏÁÏÈ·ÁÓÏÈ Ï± ±ÍÚÁ ÈÓÚÈÏÈ 11

è·ÍÓ, Ó%ÓÚ, Ó Á± ÓÚÓÚ ±Ï, ±ÏÁ Ï±
 ÏÁÈÁÓ ±ÏÓÓÈÈ 12

äÏ%ÁÍÓ 13

ç~ñïË %ÀÈÒÚ,Ëñ

è ÀìÒÚ ÓÈì ì ñòñú

è ÀÈË%ÀÒÓÌÁÚÀ ìÒÚòòò ìúàà
Ò, Ò Ù ÈË ÓÌÁ% Óñì ì
ñíÙíÙÓ ìú ì. ìÚÀ Èñ ì ì.ÙÓÍÓ-Èì,
ÇÈÁÙ ì.ì%ò ÀìÒÚ ÓÈÚÀòò ìú.
çÙÈÓÌÁÚÀ-ÙÓÓì ÌÀò ÀìÒÚ ÓÈìò, ì
ì ìñìì, Ò À%ÌÁÙ ìúÓ ìò ÈÌÀ
ìÈÈììì.



ÀÙÓÍ Reset

à Ì-ÀÌÈì
è ìÙÈÓìÁÚÓ ì.ÙÓÓì ÌÀò ÀìÒÚ ÓÈì ÌÀÒÀ
ÈÁÙ Èñ, ÒÈÈ ÌÀò ìÁÙÀÈ Ò, ìÈ È ÙÙÌÈÈ
ìò ìÁÙÚ.

äòÀúóúòì

èÛñÌÀ ì ÁòÈÈÒÈ ÓÚ ÌÁÌÚ

èòòù.ÀÙÁìòÀù.

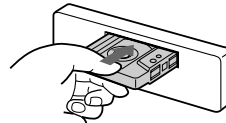

Ç-Àò ÓÈÁ,ÀÈ%ìÁÚÓ-ÁÀòòì
ì.ÙÓìÙÈ-ìò.

Ç ÒÌÙ-È, Ì-À, Ì-À Èì ÒÓÓù.Àì ìòÀù,
ìÙÈÓìÈÚÀ-ÙÓÓì (SOURCE)
ÓÓÌÁ%ò.ìÚÁìò,%ÓìÙÓÓÀÓÓìÈÁ
Èì%Èì-ÈñÚ "TAPE".



Ç-Àò ÓÈÁ,ÀÈ%òÀÓÚ,,ò ìúòò ìì
ìòÀù.



Ç-Àò ÓÈÁ,ÀÈ%òÀÓÚ%òìùòò ìì
ìòÀù.

è, ÀÙ
à ì%ò ÒÌÁÈÚÀ ÓÓÓìù ì%ÈÈÀÈ ì ÌÁÌÚ.
ìÙÈÓìÁÚÀ-ÙÓÓì (MODE) (◀▶) Òò, ÀÌÀ ì
ÌÀò ÓÈÁ,ÀÈ%ìÁ.

à ì
èÒÈ ìÌÀ ì
ÌÀò ÓÈÁ,ÀÈ%ìÁÚÓ (OFF)
àÀ, ìÈ%ìÌÀ ì
ìòÀù ▲

À-Àò Ò Àì,È,ìÌÀ ì ÌÁÌÚ

èò, ÀÌÀ ì; Àò ÓÈÁ,ÀÈ%ìÁ,
ìÙÈÓìÁÚÀ À%ò ÒÚ ìÈÚÀ ì.ÙÓÓì
(SEEK/AMS) À ÌÀ%ò ÒÁÌÌ%.



è Àì,È,ìÌÀ ìò À%

è Àì,È,ìÌÀ ìÀ%

à ì%Àò ÓÈÁ,ÀÈ%ìÁÚÓ,
%ò ÒìÙÓ Ò Àì,È,ìÚÀ ò À%ÈÈ ìÀ ì,
ìÙÈÓìÁÚÀ-ÙÓÓì (MODE) (◀▶).

BG

ç~ñïË %ÀÈÒÚ,Ëñ

ΕΙΣΡΟΗ

ΑΥΤΟΡΑΔΙΟ ΑΥΤΟΡΑΔΙΟ, ΠΡΟΟΡΙΣΜΟΣ ΜΕΜΟΡΙΑΣ

— **Best Tuning Memory (BTM)**

Επισημαίνεται η συχνότητα του προορισμού και η συχνότητα του προορισμού. Όταν η συχνότητα του προορισμού είναι η ίδια με την συχνότητα του προορισμού, η συχνότητα του προορισμού είναι η ίδια με την συχνότητα του προορισμού.

ΕΙΣΡΟΗ είναι η λειτουργία που επιτρέπει στον προορισμό της συχνότητας του προορισμού. Η λειτουργία είναι η ίδια με την λειτουργία του προορισμού. Η λειτουργία είναι η ίδια με την λειτουργία του προορισμού.

1 **ΕΙΣΡΟΗ** (SOURCE), ΑΝΤΙΣΤΡΟΦΗ ΤΗΣ ΕΙΣΡΟΗΣ
Επισημαίνεται η συχνότητα του προορισμού. Η λειτουργία είναι η ίδια με την λειτουργία του προορισμού. Η λειτουργία είναι η ίδια με την λειτουργία του προορισμού.

2 **ΕΙΣΡΟΗ** (MODE), ΑΝΤΙΣΤΡΟΦΗ ΤΗΣ ΕΙΣΡΟΗΣ
ΟΡΟΛΟΙ, ΠΡΟΟΡΙΣΜΟΣ ΤΗΣ ΕΙΣΡΟΗΣ
ΟΡΟΛΟΙ, ΠΡΟΟΡΙΣΜΟΣ ΤΗΣ ΕΙΣΡΟΗΣ
FM1 → FM2 → FM3 → MW → LW

3 **ΕΙΣΡΟΗ** (BTM) ΑΝΤΙΣΤΡΟΦΗ ΤΗΣ ΕΙΣΡΟΗΣ

- ΑΥΤΟΡΑΔΙΟ: Η λειτουργία είναι η ίδια με την λειτουργία του προορισμού.
- ΣΥΝΘΕΣΗ: Η λειτουργία είναι η ίδια με την λειτουργία του προορισμού.

ΑΥΤΟΡΑΔΙΟ, ΠΡΟΟΡΙΣΜΟΣ ΕΙΣΡΟΗΣ ΕΙΣΡΟΗΣ

Επισημαίνεται η συχνότητα του προορισμού. Η λειτουργία είναι η ίδια με την λειτουργία του προορισμού. Η λειτουργία είναι η ίδια με την λειτουργία του προορισμού.

1 **ΕΙΣΡΟΗ** (SOURCE), ΑΝΤΙΣΤΡΟΦΗ ΤΗΣ ΕΙΣΡΟΗΣ

2 **ΕΙΣΡΟΗ** (MODE), ΑΝΤΙΣΤΡΟΦΗ ΤΗΣ ΕΙΣΡΟΗΣ

3 **ΕΙΣΡΟΗ** (SEEK/AMS), ΑΝΤΙΣΤΡΟΦΗ ΤΗΣ ΕΙΣΡΟΗΣ

4 **ΕΙΣΡΟΗ** (RECALL), ΕΙΣΡΟΗ ΤΗΣ ΕΙΣΡΟΗΣ

Επισημαίνεται η συχνότητα του προορισμού. Η λειτουργία είναι η ίδια με την λειτουργία του προορισμού.

BG

ΕΙΣΡΟΗ

απενεργοποίηση ταινίας, εκκίνηση ταινιών, ούπι

Όταν η ταινία είναι ενσωματωμένη στην κεφαλή, η εικόνα μπορεί να εμφανιστεί με λάθος χρώμα ή να μην εμφανιστεί καθόλου. Αυτό συμβαίνει όταν η ταινία έχει υποστεί ζημιές ή είναι παλιά. Η ταινία μπορεί να είναι ενσωματωμένη στην κεφαλή με λάθος τρόπο. Σε αυτή την περίπτωση, η ταινία μπορεί να μην λειτουργεί σωστά. Η ταινία μπορεί να είναι ενσωματωμένη στην κεφαλή με λάθος τρόπο. Σε αυτή την περίπτωση, η ταινία μπορεί να μην λειτουργεί σωστά. Η ταινία μπορεί να είναι ενσωματωμένη στην κεφαλή με λάθος τρόπο. Σε αυτή την περίπτωση, η ταινία μπορεί να μην λειτουργεί σωστά.



απενεργοποίηση ούπι ταινίας

- Η ταινία μπορεί να είναι ενσωματωμένη στην κεφαλή με λάθος τρόπο. Σε αυτή την περίπτωση, η ταινία μπορεί να μην λειτουργεί σωστά.
- Η ταινία μπορεί να είναι ενσωματωμένη στην κεφαλή με λάθος τρόπο. Σε αυτή την περίπτωση, η ταινία μπορεί να μην λειτουργεί σωστά.
- Η ταινία μπορεί να είναι ενσωματωμένη στην κεφαλή με λάθος τρόπο. Σε αυτή την περίπτωση, η ταινία μπορεί να μην λειτουργεί σωστά.

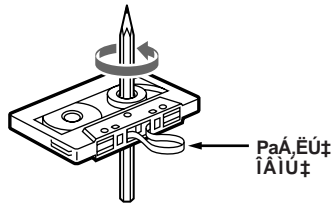

BG

- Η ταινία μπορεί να είναι ενσωματωμένη στην κεφαλή με λάθος τρόπο. Σε αυτή την περίπτωση, η ταινία μπορεί να μην λειτουργεί σωστά.



απενεργοποίηση ούπι ταινίας 90

Η ταινία μπορεί να είναι ενσωματωμένη στην κεφαλή με λάθος τρόπο. Σε αυτή την περίπτωση, η ταινία μπορεί να μην λειτουργεί σωστά. Η ταινία μπορεί να είναι ενσωματωμένη στην κεφαλή με λάθος τρόπο. Σε αυτή την περίπτωση, η ταινία μπορεί να μην λειτουργεί σωστά. Η ταινία μπορεί να είναι ενσωματωμένη στην κεφαλή με λάθος τρόπο. Σε αυτή την περίπτωση, η ταινία μπορεί να μην λειτουργεί σωστά.



εξόστια ταινίας

εξόστια ταινίας. Η εξόστια ταινίας

Η εξόστια ταινίας είναι μια ταινία που έχει μήκος 90 λεπτά. Η ταινία μπορεί να είναι ενσωματωμένη στην κεφαλή με λάθος τρόπο. Σε αυτή την περίπτωση, η ταινία μπορεί να μην λειτουργεί σωστά. Η ταινία μπορεί να είναι ενσωματωμένη στην κεφαλή με λάθος τρόπο. Σε αυτή την περίπτωση, η ταινία μπορεί να μην λειτουργεί σωστά.

χρήση ταινίας

Η ταινία μπορεί να είναι ενσωματωμένη στην κεφαλή με λάθος τρόπο. Σε αυτή την περίπτωση, η ταινία μπορεί να μην λειτουργεί σωστά. Η ταινία μπορεί να είναι ενσωματωμένη στην κεφαλή με λάθος τρόπο. Σε αυτή την περίπτωση, η ταινία μπορεί να μην λειτουργεί σωστά.

Επιλογή λειτουργίας

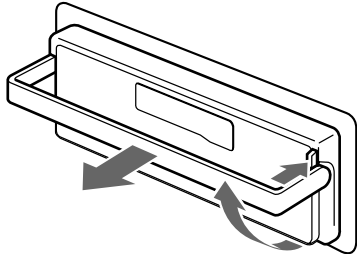

Οι λειτουργίες που επιλέγονται με τα κουμπιά που βρίσκονται στην πλευρά του τηλεχειριστηρίου, είναι οι ακόλουθες:

Λειτουργία Εξοικονόμησης Ενέργειας

Αυτή η λειτουργία επιλέγεται με το κουμπί που βρίσκεται στην πλευρά του τηλεχειριστηρίου. Η λειτουργία αυτή επιλέγεται με το κουμπί που βρίσκεται στην πλευρά του τηλεχειριστηρίου. Η λειτουργία αυτή επιλέγεται με το κουμπί που βρίσκεται στην πλευρά του τηλεχειριστηρίου.

Επιλογή λειτουργίας Εξοικονόμησης Ενέργειας με το τηλεχειριστήριο

Οι λειτουργίες που επιλέγονται με το τηλεχειριστήριο είναι οι ακόλουθες:

Επιλογή λειτουργίας Εξοικονόμησης Ενέργειας (RM-X2S).

Η λειτουργία Εξοικονόμησης Ενέργειας επιλέγεται με το κουμπί που βρίσκεται στην πλευρά του τηλεχειριστηρίου. Η λειτουργία αυτή επιλέγεται με το κουμπί που βρίσκεται στην πλευρά του τηλεχειριστηρίου.

Η λειτουργία Εξοικονόμησης Ενέργειας επιλέγεται με το κουμπί που βρίσκεται στην πλευρά του τηλεχειριστηρίου. Η λειτουργία αυτή επιλέγεται με το κουμπί που βρίσκεται στην πλευρά του τηλεχειριστηρίου.

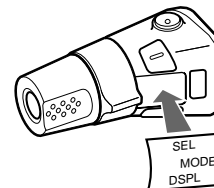
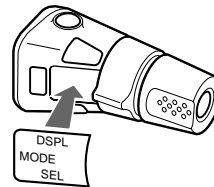

BG

ΝΟΤΙΟΑΝΑΤΟΛΙΚΗ ΕΥΡΩΠΗ

ΕΠΙΛΟΓΗ ΛΕΙΤΟΥΡΓΙΑΣ ΚΑΙ ΕΠΕΞΕΤΑΣΗ

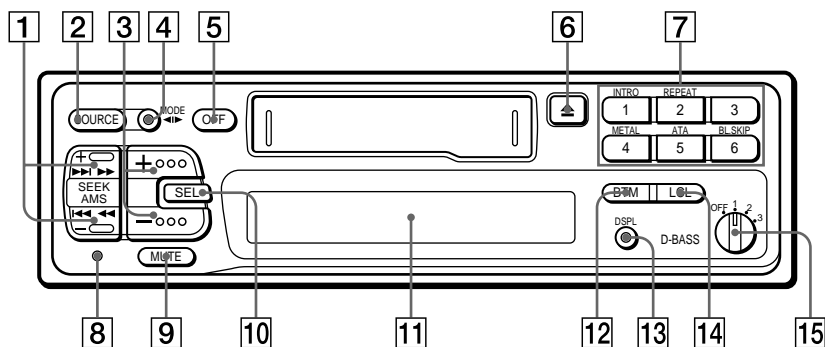

Οι αριθμοί 1 έως 15 στο παρακάτω διάγραμμα δείχνουν τη θέση των κουμπιών και των λειτουργιών που περιγράφονται στην παρακάτω λίστα.

BG

- | | |
|--|---|
| <p>1 Κουμπί SEEK/AMS 3, 4, 5, 6</p> <p>2 Κουμπί SOURCE (TAPE/TUNER) 3, 5, 6</p> <p>3 Κουμπί (+) (-) (Ορίστε/Εξοίε/Εξοίε/·πίλι/·πίλι Ο Α%ιΕ/Α%οιΕ) 6</p> <p>4 Κουμπί MODE (◀▶)
 ε Ε %ΕΟΟ ΕΑίιΑ:
 àÁ-Ó BAND 5, 6
 ε Ε , ÁÔ ÓΕÁ, ÁΕ%·ιÁ ÓÚιτÒÁÚιτ:
 è Óιιιτ ÓÓÓÓιτÚιτ ιτ ΙΑιÚιτÚιτ 3</p> <p>5 Κουμπί OFF 3</p> <p>6 Κουμπί (eject) 3</p> <p>7 ε Ε %ΕΟΟ ΕΑίιΑ:
 çÓiÁ È ιιÈ ·ÚÚÓiÈ Áι
 Ó Α%,ι ΕÚÁιιιτ ιτÓÚ ÓΕιιτ 5, 6
 ε Ε , ÁÔ ÓΕÁ, ÁΕ%·ιÁ ÓÚιτÒÁÚιτ:
 ① Κουμπί INTRO 4
 ② Κουμπί REPEAT 4
 ④ Κουμπί METAL 4
 ⑤ Κουμπί ATA (Automatic Tuner
 Activation) 4
 ⑥ Κουμπί BL.SKIP (Blank Skip) 4</p> | <p>8 Κουμπί Reset 3
 çιÚΕÓiÁÚÁÚÓÁÈ·ÚÚÓiÈ È
 Ó· Óιιτ·ιιÓ ÓÚÓiτiÁ ιτ ιτÓιτ Úιτ· Ó È
 Óιιιιτ ιτ ιιÚiÚιτÚÓ ιτÚιτ· ιÚÁ Èιι ÈiÈ
 iÓ, ιÚÓ·ÚÚÓiÈÚÁ ιτ ιτÓιτ ÚιτiÁ
 ÚÚi·ΕÓiÈ ιÚ Ó ιτ,ÈiιÓ.</p> <p>9 Κουμπί MUTE 6</p> <p>10 Κουμπί SEL (ΕΑ-Ó ιτ ΑÈÈi ιτ
 ÚÓ ιτ,ΙΑiÈÁ) 6, 7</p> <p>11 Óι ι</p> <p>12 Κουμπί BTM (ιτÓÚ ÓΕiιτ Best tuning
 memory) 5</p> <p>13 Κουμπί DSPL (Óιιιιτ ιτ ΑÈÈi ιτ
 Áι ιτιτ) 4</p> <p>14 Κουμπί LCL 6</p> <p>15 εÁ,,ÚιιÚÓ D-BASS 7</p> |
|--|---|

íÀìÈ~ÀÒÍÈ ì± ±ÍÚÀ ÈÒÚÈÍÈ

è±Á%Àí±ÒÀÚÓÚÍ

àÀìÚÓ,ÈÒÈÓÚÈ 4-ÒÈÒÓÚÓ,, 2-í±í±ÍÓ
 ÚÁÁÓ
 í ÀÓÚÀÌÀ È ÈÁÍ È,ñ,±ìÈñ 0,08 % (WRMS)
 óÀÚÓÚì±± ±ÍÚÀ ÈÒÚÈÍÈ± 30 – 20.000 Hz
 çÈ,Ó ÒÈ,,ì±í/-ÚÍ 58 dB

è±Á%Àí±È±ÈÒ±Ô±±Ú

FM*
 è ÈÁÍ±ì Ó·,±Ú 65,0 – 74,0 MHz
 (Ò È 30 ÍHz ÓÚ'Óí±)
 87,5 – 108,0 MHz
 (Ò È 50 kHz ÓÚ'Óí±)
 ÀìÚÀìÀì ÌÚÓìÚì,, Ç'ì-Àì ±ìÚÀìÀì ÌÚÓìÚì,,
 àÀÈ%Èì±-ÀÓÚÓÚ± 10,7 MHz
 àÀÓÓíÁ,±Áì± -Ú,ÒÚ,ÈÚÀìÒÓÚ
 8 dBf
 óÚ,ÒÚ,ÈÚÀìÒÓÚ 75 dB Ò È 400 kHz
 çÈ,Ó ÒÈ,,ì±í/-ÚÍ 65dB(ÒÚÁ ÁÓ),
 68 dB (ÍÓÍÓ)
 ì± ÍÓÍÈ-ÌÈ ÈÁÍ È,ñ,±ìÈñ Ò È 1 kHz
 0,5%(ÒÚÁ ÁÓ),
 0,3 % (ÍÓÍÓ)
 è±Á%Àí±ìÀ 35 dB Ò È 1 kHz
 óÀÓÚÓÚì±± ±ÍÚÀ ÈÒÚÈÍÈ± 30 – 15.000 Hz
 çÈ,Ó ì± Á±,±Ú 2 dB

* ÍÓ±Ô±-ÈÓíÀìÈ ÓÚÓÈìÓÓÚÈ, ÈÁìÀ ÀìÈ Ò È 87,5-108,0 Mhz.

MW/LW

é,ì±Ú Á± ì±ÓÚ ÓÈì± MW: 531 – 1.602 kHz
 LW: 153 – 281 kHz
 ÀìÚÀìÀì ÌÚÓìÚì,, Ç'ì-Àì ±ìÚÀìÀì ÌÚÓìÚì,,
 àÀÈ%Èì±-ÀÓÚÓÚ± 10,71 MHz/450 kHz
 óÚ,ÒÚ,ÈÚÀìÒÓÚ MW: 30 µV
 LW: 50 µV

è±Á%Àì ÚÒÈì,±ÚÀì

àÀÓ%È àÀÓ%ÈÁ±
 ÈÓÓÍÓ,ÓÓ ÈÚÀìÈ
 (ìÀìÈ Ò'Ò ÓÈ,,Ú ÌÓ
 Á±,±-±ìÁ)
 àìÒÁ%±ìÒ ì±,ÈÒÓÍÓ,ÓÓ ÈÚÀìÈÚÀ 4 – 8 ohms
 à±íÒÈì±ì± ÈÁìÓ%ñ-± ÌÓ-ìÓÓÚ 35 W × 4 (Ò È 4 ohms)

è±Á%Àì Ó·È

àÀÓ%È è Ó,Ó%ìÈíÁ±
 ÚÓ ±ìÀìÈÁ ì±
 ±,ÚÓì±ÚÈ-ì± ±ìÚÀì±
 çÈÓÍÓ-ÀÓÚÓÚÁì ±8 dB
 Ò È 100Hz
 çÈÓÓÍÓ-ÀÓÚÓÚÁì ±8dB
 Ò È 10kHz
 àÀÈÓì,±ìÈñ Ì'Ì ÀìÀìÚ ÓÁ± ì±,±ìÁÚÓ
 12V ÓÓÚÓÒìÀìÚÓÍÓÚ
 ±ÚÓ±ìÚìÚìÚÓ
 (Á±ÁÁìñ,±ìÁ ì±
 ÓÚ È-±ÚÀìì±Ú± ÌìÀì±)
 è±ÁìÀ È ÓÍÓÍÓ 188 × 58 × 183 ÌÌ
 (/,/%)
 àÓìÚ±ÈìÈ ±ÁìÀ È ÓÍÓÍÓ 182 × 53 × 164 ÌÌ
 (/,/%)
 íÁ,,ÌÓ ÓÍÓÍÓ 1,6 Ì,,
 NÓÓÚ±,ñìÈÒ Èì±%ìÀÈìÓÓÚÈ
 NÁÚ±ÈìÈ Á±ÈìÓÚ±ÈÈ ±ìÀ
 È Ó, Á,±ìÁ (1 ÍÓÍÓíÁìÚ)
 NÓÓ,ñìÈÚÀìÒ±íÒÁÓÓ± È èÓÚ±-ÈÒìÓ
 %ÈÓÚ±ìÈÒìÓ
 ÚÓ ±ìÀìÈÁ RM-X2S

ìÈ ì±Ú± ÒÈ Á±Ô±Á± Ò ±,ÓÓÚ ì± Ó ÓíÀìÈ,
 ÍÓÍÓÚ Ù'ÈñÚ±ÈÚÀìÈ-ÀÓíÈÚÀì± ±ÍÚÀ ÈÒÚÈÍÈ
 -ÀÁ%ÈÁÁÓÚÈÁ.

BG

NÓÓ ÌÈÚÀì± ÈìÚÓ Ì±Èñ

éíó,ó%òú,ó á± úúòú ±íí,±ìâ ìâëáô ±,ìóòüë

éíá%èíúíóíú óíâíëòú~áçëòóíó,ìá%±úóúú ±íëúáí±ë-áóúóò ã~±íëúáò ó-íáíëòë ±.úú±òç±ëí±ò±±ú.
èá%è%±á±òóíáúáòó,á ì±òóíóíú óííëííëòú,ìò±.âúáòò ±,ì±á± ±.óúíëúá óóá%úë

é . ~ È

è ó-íáí

è È~Èì±/èÁ-ÀìÈÁ

ãëòò,± á,úí.

- ç±úóú óëúá òëí±ú± ì±.á,úí±ò .úúóì± (⊕).
- èòóú±,áúá á,úí±úó ±ì±.±í±ò±íáë%úò ã%ìëèá±%èíóíóíë,ò á%òóóíóóéáíëáò èòéòúáí±ò2 ,ëòóíó,óò èúáíí.

ãëòò,± á,úíó, òë,,ì±í.

á,úíó,ëíú òë,,ì±í á á±,íú~àì.

Ç·ÁÔ ÓÉÁ,ÁÈ%±ìÁ ÓÚÍÀÍÚ±

è ó-íáí

è È~Èì±/èÁ-ÀìÈÁ

á,úí·ú òë ,´áô óéá,áè%±ìá á éáíë,áì.

á±í· òáì±.á ,.ì±,±ú±
→ èòéòúáúá,,ì±,±ú±.

íúííëíú± AMS ìá ±.óúë ò ±.ëíò

- áì±~úí,ò±úáëúá ìáë%ú á±òëòéúá.
- è±úá±ú± á ú; %á í·ò± (òó-ìíì± úú 4 òáíú%è).
- èú ±ì±ú± ►► ì±.úúóì± (SEEK/AMS) Á ì±úëòì±ú± úó-íó ò á%èòíá%±.ëíá±òëò.
- èú ±ì±ú± ◄◄ ì±.úúóì± (SEEK/AMS) Á ì±úëòì±ú±,á%ì±,± òíá%ì±±íóúò ì±.á±òëò±.
- Ñ·í,,± ò±úá±,ìëòíó~áóúóúáì ú~±òú í ëíë ííó,,ó òì±.ó ìë,ò ì±.á,úí±òáú áúë ±úì±úóò±úá±.

BG

è±%ëóó éáí±ìá

è ó-íáí

è È~Èì±/èÁ-ÀìÈÁ

è á%±.± èúáíì± ì±òú óéí± ìá á ,´áíóëí±.

- á±ò±íáúáúá ò ±.ëíì±ú±~áóúóú±.
- è±%èòéáí~±,ìáúó á ú; %á òì±.ó.

ã,úóí±úë~ì± ì±òú óéí± ìá á ,´áíóëí±.

è±%èòéáí~±,ìáúó á ú; %á òì±.ó.
→ ááòóíá,±ëúá ~ì± ì±òú óéí±.

Çòíú~è,~áòóíáí±úëúá á~áíëííá%ò,á%±ú%úóó%ò· áíëá,íóíóúíüë ±ëúáòáòì±ë-ìëáíëí%ò ç±ò ú´.ó,òíë òòò á%èíì± Sony.

ÀíÒ

Ä

Ä, ÚÓÏÚËÏ ÌòÓ ÓËÏ 6

Å

Å Ìíìò 6
Å Ìíìò Æ% ÌË/Å Ìíìò Ë, Ë ò Ó Ó, Ó Ó Ë Ú Æ Ë 6

Ç, É, Ñ

Ç Ë ò Ë 6

Ö, Ü

Ö ð Ì 4
Ö Ì Æ% ò Æ Ë Ú Æ Ì 8

á, à, â

á Ì, Ì Ò Ì, Ì Ì Æ 6

ä, ä

ä ò Æ Ú Ó Ó Ò Ì 3

å

METAL 4

ç, é

ç Ë ò Ë 6

è

è Æ Ì ò Ó Ó Ì 3
è Æ Ì, Ë, Ì Æ Ì ò Æ% 3
è Æ Ì, Ë, Ì Æ Ì ò Æ% 3

ê, ë, í, ì

ê Ì ò Ó Ó Ì 5
ê Ó Ó Ì ò Æ% Ë Ó Ó Ì ò Ó Ó Ì Æ Æ 9
ê Ì ò Ó Ó Ì 6

î, ï, ñ, ó, ò, ô, ö, û, ü

î Ì ò Æ Ì Automatic Music Sensor (AMS) 4
ï Ì ò Æ Ì Automatic Tuner Activation (ATA) 4
î Ì ò Æ Ì Best Tuning Memory (BTM) 5
ï Ì ò Æ Ì Blank skip 4
î Ì ò Æ Ì D-BASS (D-Bass) 7
î Ì ò Æ Ì Intro scan 4
î Ì ò Æ Ì Local seek mode (LCL) 6
î Ì ò Æ Ì Repeat play 4

BG

NOÏ ÌË Ú Æ Ì Ë Ì Ò Ó Ì Æ Ì

Isten hozta!

Köszönjük, hogy megvásárolta a Sony Cassette Car Stereo-t. Ez a kézikönyv szolgáltatások széles választékát nyújtja önnek, egy forgatható tvirnyit használattal.

H

Tartalomjegyzék

Bevezetés

A kézikönyv áttekintése 3

Kazetta lejátszó

Kazetta lejátszó 3

Kazetta lejátszó tápellátása 4

Rádió

Rádióállomások automatikus memorizálása

– a Legjobb Hangolás Memorizálása

(BTM) 5

A kívánt csatornák memorizálása 5

A memorizált adók vétele 6

Más funkciók

A hangjellemzők beállítása 6

A hang elnémítása 6

A hang és a csipogó jelzés
megvittoztatása 7

Egyéb információk

–vintézkedések 7

Karbantartás 8

A kézikönyv kivétele 8

Forgó tvevzérli címkéje 9

A szabályozók elhelyezkedése 10

Részletes leírás 11

Hibajavító útmutató 12

Index 13

Bevezetés

A kÉsz, lÉk jÉra-llít-sa

A kÉsz, lÉk legelsi ,zembe helyezÉse elitt, illetve az autÚ akkumul-tor-nak cserÉje ut-n, jÉra be kell -llítani a kÉsz, lÉket. Nyomja meg az jÉra-llítÚ gombot egy hegyes t-rggyal, pÉld-ul egy golyÚstoll hegyÉvel.

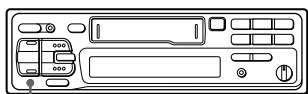

jÉra-llítÚ gomb

MegjegyzÉs

Az jÉra-llítÚ gomb megnyom-sa minden memoriz-lt programot És memÚriafunkciÚt tÉrlni fog.

Kazetta lej-tszÚ

Kazetta lej-tsz-sa

Helyezzen be egy kazett-t



A lej-tsz-s automatikusan elindul.

Ha m-r van kazetta a kÉsz, lÉkben, nyomja meg ismÉtelten a (SOURCE) gombot ameddig a ÚTAPEÁ kijelzÉs meg nem jelenik.



A felfele ir-nyulÚ oldalt j-tssza le



A lefele ir-nyulÚ oldalt j-tssza le

Tipp

A szalag mozgat-s-nak ir-ny-t lej-tsz-s kÉzben a (MODE) (◀▶) gombok benyom-s-val v-ltoztathatja meg.

MÉvelet Nyomja meg

Lej-tsz-s meg-llít-sa (OFF)

Kazetta kiad-sa ▲

Szalag gyorsteker-selÉse

Lej-tsz-s kÉzben egy pillanatra nyomja meg a (SEEK/AMS) gomb valamelyik oldal-t.



Gyors eliretekerÉs

VisszatekerÉs

Gyors eliretekerÉs És visszatekerÉs kÉzbeni lej-tsz-s elindít-s-hoz nyomja meg a (MODE) (◀▶) gombokat.

Sz-m kezdetÉnek meghat-roz-sa
— Automatikus Zene Szenzor (AMS)
Maximum kilenc zenesz-mot ugorhat -t
egyszerre ennek segítsÉgÉvel.

Lej-tsz-s k^zben nyomja meg b-rmelyik
oldal-t a (SEEK/AMS) gombnak.



A k^vetkez^ zenesz-mok
kijel^lÉSÉhez
Az elızı zenesz-mok kijel^lÉSÉhez

MegjegyzÉS

Az AMS funkciÚ nem m^k^dik, amikor:

- A zenesz-mok k^z^tti ,res szalagrÉSz r^videbb 4 m-sodpercnÉl
- Ha zaj van a zenesz-mok k^z^tt
- Ha hossz^ idıtartam^ alacsony hangerej^ illetve csendes rÉSzek vannak a zenesz-mban.

A kijelzi felirat-nak megv-ltoztat-sa
Minden egyes alkalommal, ha lej-tsz-s
k^zben nyomja meg a (DSPL) gombot a
kijelzi a k^vetkezikÉppen v-ltozik:

Szalag lej-tsz-s ↔ Frekvencia*

* Mikor az ATA funkciÚ aktív -llapotban van.

CrO₂ vagy Met-I szalag lej-tsz-sa

Ha egy CrO₂ (TYPE II) vagy met-I (TYPE IV) szalagot akar hallgatni, nyomja meg a (4) gombot.
Az ÜMETALá felirat jelenik meg a kijelzin.

E funkciÚ megsz,ntetÉSÉhez, nyomja meg a (4)-t.

R-diÚ ,zemmÚdra valÚ -tv-lt-s egy
kazetta gyorstekerÉse k^zben
à Automatikus HangolÚ Aktiv-ciÚ
(ATA)

Nyomja meg (5) -t lej-tsz-s k^zben.
Az ÜATAá felirat jelenik meg a kijelzin.

Ha kazett-t előre vagy h-tra tekeri a
(SEEK/AMS) segítsÉgÉvel, a r-diÚ
automatikusan bekapcsol.

E mÚd megsz,ntetheti az (5) ismÉtelt
megnyom-s-val.

«res helyek -tugr-sa kazetta lej-tsz-s
k^zben - «res -tugr-sa

Nyomja meg (6) -t lej-tsz-s k^zben.
A ÜBL.SKIPá felirat olvashatÚ a kijelzin.

A nyolc m-sodpercnÉl hosszabb
szalagrÉSzeket automatikusan -tugorja
lej-tsz-s k^zben.

E lej-tsz-si mÚd megsz,ntetÉSÉhez nyomja
meg a (6)-t mÉg egyszer.

H

Kazetta lej-tsz-sa t^bbfÉlekÉppen

A k^v-nt zenesz-m megkeresÉse
— BevezetÉS vÉgigp-szt-z-sa

Nyomja meg (1) -t a lej-tsz-s sor-n
Az ÜINTROá felirat jelenik meg a kijelzin.

Minden zenesz-m elsi 10 m-sodperce ker, l
lej-tsz-sra.

Ha megtal-lta a k^v-nt sz-mot, nyomja meg
jra.
A kÉSz,lÉk vissza-ll norm-lis lej-tsz-si
,zemmÚdba.

Zenesz-mok ismÉtelt lej-tsz-sa
— Lej-tsz-s megismÉtlÉse

Nyomja meg (2) -t lej-tsz-s k^zben.
A ÜREPá felirat jelenik meg a kijelzin.

Ha az Éppen lej-tszott zenesz-m a vÉgÉhez
Érkezik, a kÉSz,lÉk megkezdí ismÉtelt
lej-tsz-s-t az elejÉtil kezdve.

Az ismÉtlÉS megsz,ntetÉSÉnek ÉrdekÉben
nyomja meg mÉg egyszer a gombot.

4

R-diŰ

R-diŰ-llom-sok automatikus memoriz-l-sa

ä Legjobb Hangol-s Memoriz-l-sa (BTM)

A pillanatnyilag befogott hull-ms-vrŰl v-lasztja ki a legerisebb jelŰ llom-sokat És a frekvenci-juk szerinti rendben memoriz-lja iket.

BALESETEK ELKERŰL...S.....RT !!!
Ha vezetEs kŰzben hangolja a kEsz,lEket, haszn-lja az automata hangol-st, vagy az elire be-llított memŰriakeresEst a manu-lis hangol-s helyett.

- 1 Nyomja meg ismEtelten a (SOURCE) gombot, hogy ki tudja v-lasztani a hangolŰegysEget.
Minden esetben, ha megnyomja a (SOURCE) gombot, a hangforr-s a kŰvetkezikEppen fog v-ltozni:
TAPE ↔ TUNER
- 2 Nyomja meg ismEtelten a (MODE) gombot, hogy a megfeleli hull-ms-vot ki tudja jelŰlni.
Minden esetben ha megnyomja a (MODE) gombot, a hull-ms-v a kŰvetkezikEppen fog v-ltozni:
FM1 → FM2 → FM3 → MW → LW
- 3 Nyomja meg a (BTM) gombot 2 m-sodperc hosszan.

MegjegyzEssek

- A kEsz,lEk nem t-rol el a memŰri-j-ban gyenge jelŰ llom-sokat a programhely gombokon. Ha csak kevEs llom-s foghatŰ, nEh-ny programhely gombn-l Űres marad a kijelzi.
- Ha van egy kijelŰlt programhely gomb a kijelzin, a kEsz,lEk ezen a gombon kiv,l mindegyik programhely gombhoz rendel egy r-diŰadŰt.

A kiv-nt csatorn-k memoriz-l-sa

Mindegyik hull-ms-von (FM1, FM2, FM3, MW, És LW) maximum 6 r-diŰad-s memoriz-lhatŰ a programhelyeken, az ÷n v-laszt-sa szerint. Űgy 18 URH adŰ memoriz-lhatŰ.
Ha m-sik adŰ elt-rol-s-t akarja elvEgezni egy adott programhelyre, a m-r ottlEvi adŰ tŰrli dik a kEsz,lEk memŰri-j-bŰl.

- 1 Nyomja meg ismEtelten a (SOURCE) gombot, hogy ki tudja v-lasztani a hangolŰegysEget.
- 2 Nyomja meg ismEtelten a (MODE) gombot, hogy a megfeleli hull-ms-vot ki tudja jelŰlni.
- 3 Nyomja meg a (SEEK/AMS) gombot, hogy a kEsz,lEk megkeresse azt az adŰt, amelyiket el akarja t-rolni az adott programhelyre.
- 4 Nyomja le a kiv-nt programhely gombot ((1) -til (6) -ig) 2 m-sodperc hosszan.

A kiv-lasztott be-llított sz-mgomb megjelenik a kijelzin.

H

Kazetta lejtszŰ/R-diŰ

A memorizált adók vÉtele

- 1 Nyomja meg ismételtén a **(SOURCE)** gombot, hogy ki tudja választani a hangolÓegysÉget.
- 2 Nyomja meg ismételtén a **(MODE)** gombot, hogy a megfelelő hull-ms-vot ki tudja jelÉni.
- 3 Nyomja le a klv-nt programhely gombok **(1)**-től **(6)**-ig kÉz,l azt, amelyiken a hallgatni klv-nt adÚ el van t-rolva.

Ha nem tud behangolni egy t-rolt adÚt

Nyomja meg b-rmelyik oldal-t a **(SEEK/AMS)** gombnak, hogy keresni tudja az adÚt (automata hangol-s).
A p-szt-z-s akkor -ll meg, ha egy adÚt tal-l. Nyomja meg ismételtén a gomb b-rmelyik oldal-t addig amíg a klv-nt adÚt meg nem tal-lja.

MegjegyzÉs

Ha az automata hangol-s t'l gyakran -ll meg, nyomja meg a **(LCL)** gombot, hogy felkapcsolja az ÚLCLÁ-t (Lok-lis keresÉsi mÚd) a kÉpernyin. Csak a viszonylag eris jel° -llom-sok hangolhatÚak így be.

Tipp

Ha ismeri a frekvenci-t, nyomja meg És tartsa benyomva a **(SEEK/AMS)** gomb b-rmelyik oldal-t addig, amíg a klv-nt adÚt venni nem tudja (manu-lis hangol-s).

M-s funkciÚk

A hangjellemzík be-llít-sa

- 1 V-lassza ki a azt a jellemzít, amit be akar -llítani a **(SEL)** gomb ismételt benyom-s-val.
VOL (hangeri) → BAS (Basszus) → TRE (Magas hang) → BAL (Balansz) → FAD (elire/h-tra balansz)

- 2 jllítsa be a kiv-lasztott jellemzít a **(+)** vagy a **(-)** gomb megnyom-s-val.

jllítsa be 3 m-sodpercen belül, miut-n kiv-lasztotta. (3 m-sodperc ut-n a gomb ismét csak a hangeri szab-lyoz-s-ra szolg-l.)

A hang elnÉmít-sa

Nyomja meg a **(MUTE)** gombot.
A ÚMUTEá kijelzÉs villog.

Az elızı hangeri vissza-llít-s-hoz nyomja meg mÉg egyszer.

A hang És a csipogó jelés megváltoztatása

Basszus hangzás felerősítése
a D-Bass

ennek lehetősége van tiszta és érthető basszus hangzás élvezetére. A D-Bass funkció felerősíti az alacsony frekvenciájú jelet, meredekebb karakterisztika szerint, mint egy hagyományos erősítő.

A basszus vonal sokkal tisztábban lesz hallható még akkor is, ha a vokál hangzás azonos hangerejű. Könnyen kiemelhető és beállíthatja a basszus hangzást a D-Bass vezérlés segítségével. Ez azonos hatást vált ki, mint egy megfelelő mélynyomó rendszer használata.

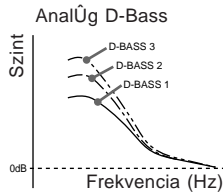

A basszus gárra beállítása

Forgassa el a D-Bass szabályozót, hogy be tudja állítani a basszus szintjét (1, 2 vagy 3).

A D-BASS felirat megjelenik a kijelzőn.

Megszüntetéséhez forgassa a szabályozót OFF állásba.

A csipogó jelés elnémítése

Nyomja meg a **(6)**-t, míg a **(SEL)** gombot benyomva tartja.

Vissza állíthatja a csipogó jelést, hogy ezeket a gombokat még egyszer benyomja.

Egyéb információ

"vintézkedések

- Ha olyan helyen parkolt az autójával, ahol közvetlen napsugárzásnak volt kitéve, és az autó belseje nagyon felmelegedett, akkor hagyjon időt az egység kihűlésére használatba vétel előtt.
- Ha az egység nem kap tápellátást, akkor az érintkezéseket ellenőrizze eliszár. Ha mindent rendben talál, ellenőrizze a biztosítékot!
- Ha egy kéthangszórós rendszerben a hangszórók nem szólnak, akkor állítsa a hangeriszabályozót középső állásba.
- Ha hosszú időn keresztül kazett-t hallgat, akkor a kazetta tmelegedhet a beépített erősítő miatt. Ez azonban nem jelez hibás működést.

Ha bármilyen olyan kérdés vagy problémája van az eszközzel kapcsolatban, amire ebben a kézikönyvben nem találja meg a választ, akkor forduljon a legközelebbi Sony márkakereskedőhöz.

A magas minőségű hangzás fenntartása

Ha pórtartó van az autóradió kezelőben, akkor vigyázzon, nehogy bármilyen tárgy kerüljön az eszközre. Az eszközre, vagy a kazett-ra kerülő cukros lerakódás szennyezi a lejátszófejet, csökkentheti a hang minőségét, vagy akár teljesen meggátolja a lejátszást.

A kazettatisztító eszközök nem képesek eltávolítani a lerakódott cukrot a szalag olvasófejéről.



H

Rádió/M-s funkciók/Egyéb információ

Megjegyzések a kazett-kről

A kazetta Úv-sa

- Ne Érintse meg a kazett-ban a szalag felületét, mivel minden kosz vagy por szennyezi a fejeket.
- A kazett-kat tartsa t-vol olyan eszköztől, amelyekben beépített m-gnes van, például hangszűrők és erősítők, mert a szalagon levő felület torzulhat, vagy kitörülhet.
- Ne tegye ki a kazett-kat erős napsütésnek, különösen alacsony hőmérsékletnek, vagy páratartalomnak.
- A szalag lazasága, illetve gőse esetén a gép begyűrheti a szalagot. Mielőtt betesz a szalagot, egy ceruzával, vagy valami hasonló tárgygal tekerje meg a tengelyeket, és feszítse meg a laza részt.

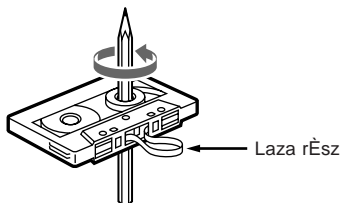

- Az eltorzult kazettatartók és felragasztható címkék problémákat okozhatnak a kazetta behelyezésénél, illetve kivételénél. Vegye le, vagy cserélje ki ezeket a címkéket.



A 90 percnél hosszabb kazetták 90 percnél hosszabb kazetták lejtsza nem javasolt, kivéve hosszú, folyamatos lejtsza esetén. Ezekben a kazettákban ugyanis nagyon vékony szalagokat használnak, és ezek könnyen megyűrhetnek. A gyakori megállás - elindítás behúzhatja ezeket a szalagokat a kazetta tartószerkezetébe.

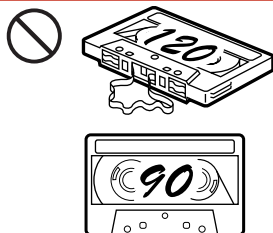

Karbantartás

Biztosítékcseré

Ha kicseréli a biztosítékot, ügyeljen arra, hogy az új biztosítékon feltüntetett áramerősség megfeleljen a régi biztosíték névleges áramerősségének. Soha ne használjon olyan biztosítékot, melynek névleges áramerőssége meghaladja az eredetileg a készülékhez adott biztosíték névleges áramerősségét, ezzel ugyanis veszélyeztetheti a készülék rendeltetésszerű működését.

Figyelmeztetés

Ne használjon olyan biztosítékot, amely a kábelnél nagyobb áramot képes elviselni, mert ez a tűrhető az eszköz.

A készülék kivétele

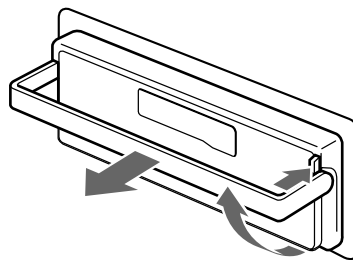

A készülék ellopásának megelőzése
Ha kiszáll autójából, vegye ki a készüléket a tartószerkezetből és vigye magával.

Figyelem

Kérjük legyen óvatos a készülék kivételkor. A készülék ugyanis beépített erősítővel rendelkezik, és ezért hirtelen felhevül a használat közben.

Forgó t-vezérlő címkéje

A készlet szabályozása a kábel tartozékaként szállított RM-X2S forgó t-vezérlővel is lehetséges.

Egyes címkék a forgó t-vezérlővel együtt kerülnek szállításra. Erősítse fel a forgó t-vezérlőre a fő egység funkciójának és a forgó t-vezérlő felszerelési helyzetének megfelelő címkét.

Amikor a forgó t-vezérlőt felszereli, a címkét az alábbi benn bemutatott módon erősítse fel.

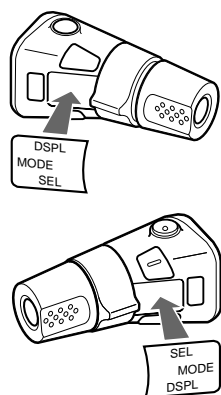

H

Egyéb információ

A szab-lyozÚk elhelyezkedÈse

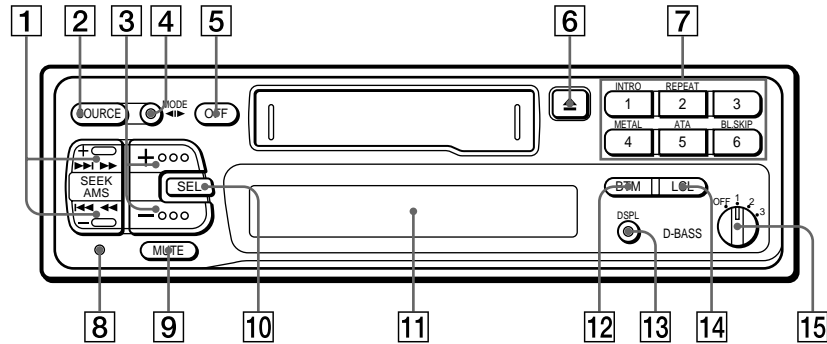

L-sd a megfelelİ oldalakat a rÈszletes leír-sÈrt!

H

- | | |
|---|--|
| <p>1 SEEK/AMS gomb 3, 4, 5, 6</p> <p>2 SOURCE gomb (TAPE/TUNER) 3, 5, 6</p> <p>3 (+) (-) (hang/basszus/szopr-n/egyens'ly (balance)/hangeri) gomb 6</p> <p>4 MODE (◀▶) gomb
R-diÚ hallgat-s alatt:
BAND kiv-lasztÚ 5
Kazetta hallgat-s alatt:
Lej-tsz-si ir-ny v-ltÚ 3</p> <p>5 OFF gomb 3</p> <p>6 ▲ (kazetta kiadÚ) gomb 3</p> <p>7 R-diÚ hallgat-s alatt
Elire be-llltott -llom-sok 5, 6
Kazetta hallgat-s alatt:
1 INTRO (bemutatÚ) gomb 4
2 REPEAT (ismÈtlÈs) gomb 4
4 METAL (Met-l) gomb 4
5 ATA (Automatikus
jllom-skeresi Aktiv-lÚ) gomb 4
6 BL.SKIP (Blank skip) gomb 4</p> | <p>8 Reset gomb 3
Nyomja meg ezt a gombot, amikor elisz'r haszn-lja az eszk'zt, elemet cserÈlt benne, vagy az egysÈg gombjai nem m'k'dnek megfeleleien.</p> <p>9 MUTE (cs'nd) gomb 6</p> <p>10 SEL (Szab-lyoz-si mÚd kiv-lasztÚ) gomb 6, 7</p> <p>11 Kijelzi</p> <p>12 BTM (Legjobb -llom-skeresi memÚria) gomb 5</p> <p>13 DSPL gomb (kijelzi mÚd v-ltoztat-s) 4</p> <p>14 LCL gomb 6</p> <p>15 D-BASS szab-lyozÚ 7</p> |
|---|--|

Részletes leírás

Kazetta lejtszű egység

Szalag s-vok :	4 s-vos, 2 csatom-s sztereo
Frekvenciaingadoz-s:	0,08% (WRMS)
jtviteli frekvencia :	30 à 20.000 Hz
Jel-zaj viszony	58 dB

Rádió egység

FM*	
Keresési tartom-ny:	65,0 à 74,0 MHz (30 kHz lépésközzelel)
	87,5 à 108,5 MHz (50 kHz lépésközzelel)
Antenna termin-l	külső antenna csatlakozó
Közbsi frekvencia	10,7 MHz
Felhaszn-lható	
Érzékenység	8 dBf
Szelektivit-s	75 dB 400 kHz-en
Jel-zaj viszony	65 dB (sztereo) 68 dB (mono)
Harmonikus torzít-s 1 kHz-en	0,5 % (stereo) 0,3 % (mono)
Elv-laszt-s	35 dB 1 kHz-en
jtviteli frekvencia	30 à 15.000 Hz
Befog-si ar-ny	2 dB

* Numerikus ÉrtÉkek 87,5 à 108,0 MHz-en mérve

MW/LW

Keresési tartom-ny	MW: 531 à 1.602 kHz LW: 153 à 281 kHz
Antenna termin-l:	Külső antenna csatlakozó
Közbsi frekvencia	10,7 MHz/450 kHz
...rzékenység	MW: 30 µV LW: 50 µV

Teljesítményerősítı egység

Kimenetek	Hangszűrű kimenet (biztons-gos szigetelt csatlakozók)
Hangszűrű impedancia	4 à 8 ohm
Maxim-lis teljesítmény kimenet	35 W × 4 (4 ohmon)

Általános

Kimenetek	Motors rádióantenna vezérlő k-bele
Tűnus szab-lyoz-s	Basszus ±8 dB 100 Hz-en Szopr-n ±8 dB 10 kHz-en
Fesz, ltsÉg igÉny:	12 V DC (egyen-ram) autó akkumul-tor (negatív föld)
MÉretek:	kb. 188 × 58 × 183 mm (szÉlessÉg/magass-g/ mÉlysÉg)
Foglalat méretek:	kb. 182 × 53 × 164 mm (szÉlessÉg/magass-g/ mÉlysÉg)
Tmeg:	kb. 1,6 kg
Tartalmazott kiegészítik:	Felszerelési És csatlakoztat-si készlet (1 csomag)
V-lasztható kiegészítik:	Forgó vezérlő RM-X2S

A kivitel És a specifik-ciók küln Értésítés nélküli
v-ltozhatnak.

H

EgyÉb inform-ció

Hibajavítási útmutató

A következő lista segít az eszközzel előforduló leggyakoribb hibák megoldásában. Mielőtt a listát nézné, olvassa el az „Zemeltetési útmutatót”!

Általános

Probléma	Ok/Megoldás
Nincs hang.	<ul style="list-style-type: none">• Állítson a hangerőn a (+) gombbal.• Állítsa a hangerőszabályozót kizárólag a kiegészítő hangszórók esetében.
Nincs csipogó hang.	A csipogó hang ki van kapcsolva.

Kazetta lejátszás

Probléma	Ok/Megoldás
A lejátszott felvétel torz.	Az olvasófej szennyezett. → Tisztítsa meg az olvasófejet.
Az AMS nem megfelelően működik.	<ul style="list-style-type: none">• A zeneszórók közötti szigetben zaj van.• Az írás helye túl rövid (kevesebb, mint 4 másodperc).• A (SEEK/AMS) gombon ►►-t nyomott, közvetlenül a következő zeneszóró előtt.• A (SEEK/AMS) gombon ◀◀-t nyomott, közvetlenül a zeneszóró elkezdése után.• Hosszú sziget, alacsony frekvenciás tövezetés, vagy nagyon alacsony hang írás helyét rögzítő kezelése.

H

Rádió hallgatás

Probléma	Ok/Megoldás
Előre beállított állományok nem elérhetők.	<ul style="list-style-type: none">• Törölje el a helyes frekvenciát.• A rádióadás túl gyenge.
Az automata hangolás nem működik.	A rádióadás túl gyenge. → Állítsa be kézzel a kívánt értéket.

Ha a fent említett megoldások nem oldották meg a problémáját, kérjük, forduljon a legközelebbi Sony márkakereskedéshez.

Index

A

Automatikus adÓ-hangol-s 6
Automatikus keresÉs aktiv-l-s (ATA) 4
Automatikus Zene ...rÉkelÉs (AMS) 4

B, C

Balansz 6
Basszus 6
Bevezetık lej-tsz-sa 4
BiztosítÉk 8

D

D-BASSZUS (D-Bass) 7

E

Előmít-sa 7
Elsı/h-tsÓ egyensúly hangerıszab-lyozÓ 6

F

ForgÓ t-vir-nyltÓ 9

G,

Gyors elıretekerÉs 3

H

Helyi keresÉsi mÓd (LCL) 6

I, J

IsmÉtelt lej-tsz-s 4

K

Kazetta lej-tsz-s 3
Kijelzi 4

L

Legerısebben foghatÓ -llom-sok be-llít-sa (BTM) 5

M, N, O, P, Q

Magas hang 6
Manu-lis hangol-s 6
Met-l 4

R, S, T

R-diÓ 5

U

üres helyek kihagy-sa 4

V, W, X, Y, Z

Vissza-llít-s 3
VisszatekerÉs 3

H

EgyÉb inform-ció

èÓÁ%_ †.ÎfiÄÏ Ò ÓÓIUÓÍÓË!

Ä†_„Ó%_† ÈÏ Ç†ò Á† ÚÓ, ~ÚÓ Ç° °. †ÏË
 Í†ÓÓÁUÍÚ, ÓÚÁ ÄÓÍ†, ÌËÚÓÍÚ ÚË Ì° Sony.
 Ç†† Í†, ÌËÚÓÍ† Ó.Ó Ú%_Ó.††
 , †† ~ËÏÓfl %_ËÓÚ†Ï~ËÓÏÏ†
 ÓÁ ÄÏ†_†ÚÁÍÁÍ, Ò ÓÓÍÓ~ ÍÓÚÓ Ó_Ó
 ÍÓËÍÓ ÚÓ †,ÍflÚ, ÏÍÓ„ËË~ËÁ ÄÄ ÚÚÍÏ~ËË.

èÓ%_Ä Ê†ÏËÄ

èÄ Ä%_ Ì†_†ÍÓÍ ÓÓÍ_ÁÓ,†ÏËfl

èÄ Ä†_ÓÚ ÓËÏ†_ÓÓ†_†Ú† 3

å†_„ÏËÚÓÚÓÍ

è ÓÓÍÚ~Ë,†ÏËÄ Í†_„ÏËÚÍ†_Í Á†_ÓËÒÄË 3

è†_ÄÏË~†_Ä ÄËËÏ°_ÓÓÓ ÓËÄ_Ä%_ÄÏËfl
 Í†_„ÏËÚÍÓËÄ†_ÓËÒË 4

è†_„ËÓÓ ËÄÏËÍ

Ä_ÚÓÍ†_ÚË~ÄÓÏËË_„Ó%_ †%_ËÓÓÚ†Ï~ËË,
 Ó†_ÍflÚ
 — å†_ÓÓÏË†_ÏËÄ ÓÓÚË†_Í_ÏË Ì†_ÓÚ ÓËÏË
 (BTM) 5

Ç_Ó%_„ Ó†_ÍflÚ_ÚÓÍ_ÍÓ ÚÁ_Í ÓÚ†_ËË, ÍÓÚÓ °Ä
 Ç†_ÇËÍÁ ÄÓÚ_Ú 5

Ç_Í†_ÄÏËÄ_Í_†_Ífl~ËÏÓfl, Ó†_ÍflÚË
 †%_ËÓÓÚ†_ËË 6

è Ó~ËÄ ÚÚÍÏ~ËË

èÄ_„ÚÏË Ó_Í†_Ó†_†ÍÄÚ Ó, Ä_„Ú~†_ÏËfl 6

è_ÚÍ_„ÄÏËÄ Ä_„ÚÍ† 6

è_Ó%_ÓÚ ÓËÏ†_Ä_„Ú~†_ÏËfl Í†_„ÏËÚÓÍ°_Ë
 ÚÓÍ†_ÍÓÓÚË_Ä%_„ÚÓ_Ä%_ËÚÁÍ_ÍÓ_„Ó
 ÒË_„Í†_Í† 7

ÑÓÓÓÏËËÚÁÍ_Í†_fl ÈÌÚÓ Í†_Ëfl

åÄÓ_Ä%_„ÓÓÚÓ ÓËÍÓÓÚË 7

ÏÍÓ%_„Ä†_†_ÓÓ†_†ÚÓÍ 9

åÄ_ÍÄ~ÄÏËÄ Ò_Ë_Ó_† 9

ùÚËÍÁÚÏË_„†_†_„Ä_„ÓÓfl %_ËÓÚ†_Ï~ËÓÏÏ_„Ó
 ÓÁ ÄÏ†_†ÚÁÍfl 9

è†_ÓÓÓÍÓËÄÏËÄ Ó_„†_ÍÓ_„ÚÓ †_ÍÁÏËfl 10

ÍÁÏË~ÄÓÏËÄ %_„†_ÏÏ~Ä 11

è_ÚÍÓ_„Ó%_„ÓÚ_„ÓÓÓÚÓÚ_„ÍÁÏË_„ÍÄÓÓÍ†_„ÓÍ .. 12

Ä_ÍÚ†_Ë_ÚÍ~Ë_„ÚÍ†_Ä_ÚÁÍ 13

RF

èÁ Á% ì~íÍÍ
 ÓÍ, ÁÓ, ìÈñ

à~,,ÌÈÚÓÙÍ

**èÁ ÀìòÚ ÓÈì
 ìÓòììì**

è ÁÈ%Á, Ìì ì~íÍ, ÓÍ, ÁÓ, ìÙ, Òñ
 ì~,,ÌÈÚÓÙÍ, ì ÙìÈÁ ÓÓÍÁ Áììì
 ìììììììììì ì, ì, ÙÍÍÍ-ÈÌÁ ìÓòììì
 ÌÁÓ-Ì%ÈÌÁììì, ÒìòÚ ÓÈÚ.
 Ñìñ ÌÙ, Ò ììÈÌÈÁ ÌÍÓÍÙ ÓÁ ÀìòÚ ÓÈì
 ìììììì-ÌÈ-Ó ÁìòÚ Àììì Ó Á%ÌÁÚÍ,
 ìò ÈÌÁ ì ÈÍÍ, ÒÈ Ù-ÌÈ.

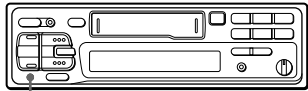

àìòìì ÓÁ ÀìòÚ ÓÈì

è ÈÌÁ-ìÈÁ
 è ÈìÈììììì ÌÍÓÍÈ ÓÁ ÀìòÚ ÓÈì, ÓÁ
 ì ìììÈÁÒñ, Òììììì Ò Ó, ììì È %ìììÁ
 ÓÙÈ ìÙÒñ.

**è ÓÒÍÙ-È, ìÈÁ
 ì~,,ÌÈÚÍ° Ì ÁìÓÈÓÁÈ**

ìÚììì, ÈÚÁìòòÁÚÚ.

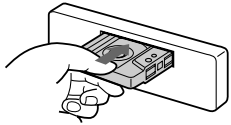

ÇÓÒ ÓÈÁ, Á%ÁÌÈñ ìììììì
 ì, ÙÍÍììì-ÁÍÈ.

ÓÍÈ, ì~,,ÌÈÚÓÙÍÁ ÙÈÁ ÁÓ, ìòòÁÚì,
 ììÈììÈÚÁ ÌÍÓÍÙ (SOURCE) %Ó ÙÁì ÒÓ,
 ÓÍìì ì~%ÈÓÍÁÁ ÌÁ ÓÒñ, ÈÚÓñ ÒÍÓ, Ó "TAPE".



ÇÓÒ ÓÈÁ, Ó%ÈÚÒñ ÓÚÓ Òìì, Ó- ì~Áììì, ,Á Ì.

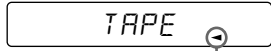



ÇÓÒ ÓÈÁ, Ó%ÈÚÒñ ÓÚÓ Òìì, Ó- ì~Áììì, ÌÈÁ.

èÓ, ÁÚ
 óÚÓ- ÈÁÌÁÈÚ ìò ì, ÌÁÈÁ %ÈÈÁÈñ ÌÁÌÙ°, Ó
 , Áñ, ÓÓÓ ÓÈÁ, Á%ÁÌÈñ, ììÈÌÈÁ ÌÍÓÍÙ (MODE)
 (◀▶).

óÚÓ-°	çìÈìÈÚÁ
éòÚìì, ÈÚ	(OFF)
, ÓÓÓ ÓÈÁ, Á%ÁÌÈÁ	
àÁ, ÌÁ, ìòòÁÚÚ	▲

èÁ ÀìÓÚì ÌÁÌÙ°

ÇÓ, Áñ, ÓÓÓ ÓÈÁ, Á%ÁÌÈñ ììÈìÈÚÁ
 ì~%ìÙ ÈÁ ÓÚÓ Òì Ìì, È-È
 (SEEK/AMS) ì~%ìÙ ÒÁÌÙì%Ù.

-  èÁ ÀìÓÚì, ÓÁ Á%
-  èÁ ÀìÓÚì ìÁì%

óÚÓ-° ÓÁ ÀÈÚÈ ÓÚ ÓÁ ÀìÓÚìÈ ÌÁÌÙ° Ì
 , ÓÓÓ ÓÈÁ, Á%ÁÌÈñ, ììÈìÈÚÁ (MODE) (◀▶).

RF

èÁ Á% ì~íÍÍ ÓÍ, ÁÓ, ìÈñ/à~,,ÌÈÚÓÙÍ

è ÓÉÓÍ ì±±ì± Á,ÚÍÓ,ÓÈ %Ó ÓÉÍÈ
— Á,ÚÓì±ÚÈ~ÀÓÍÈÈ ÌÚÁ°í±ì,ì°È
ÒÀÍÓÓ (AMS)

è ÈÓÓÈÒÍÀÍÓÈÍÓÁ±Ó%Èì ±ÁÓ ÓÓÚÓÚÈÚ,
%Ó%Ò,À,ÌÚÈ%Ó ÓÈÁÍ.

ÇÓ, Áìñ, ÓÒÓ ÓÈÁ,À%ÒÀìÈñ ì±ÈìÈÚÁ Ò
Ó%ÒÍÓÈ ÈÈÈ %Ú,, ÓÈ ÓÓÓ ÓÍ° ÌÍÓÓÍÚ
(SEEK/AMS) ÈÓ ±ÁÚÈÁÓÓÓÓÓÓÓÓÓ.



Ñìñ ì±ìÓÈ%ÒÀìÈñ Ó%ÒÍÓÈ ÈÁ
ÓÓÓÍÁ%Ú, Èì %Ó ÓÈÁÍ
Ñìñ ì±ìÓÈ%ÒÀìÈñ Ó%ÒÍÓÈ ÈÁ
Ò Á%Ò%ÚÈì%Ó ÓÈÁÍ

è ÈÌÁ~±ìÈÁ
ÌÚÌÈñ AMS ÌÓÈÁÚ ÌÁ Ò ±.ÓÚ±Ú,, ÀÓÍÈ:
• è±ÚÁ° ÌÁÈ%Ú%Ó ÓÈì±ÈÈ Ó Ó%ÒÍÈ±.ÚÒñ
ÌÁÌ, Á °ÁÚ° ÁÌ ÓÁÌÚÌ%
• ÇÓ±ÚÁ±ìÁÈ%Ú%Ó ÓÈì±ÈÈ Ó ÈÓÓÚÓÚ,ÚÁÚ°Ì
• Ç Á±ÓÈÓÈ ÈÌÁ, ÚÓñ %ÒÈìÌ Á Ú±ÓÚÍÈ Ó
ÓÓÍÈÈÁìÈÈÈ,, ÓÌÍÓÓÚ,, ÈÈÈ .ÁÁ Á,Úì±.

èìÁì± Ò± ±ÌÁÚ Ó,, ,°Ó%Èì° ì±
%ÈÓÓÍÁÈ

è È ì±È%ÓÍ ÌÓ ÓÓÍÓÍ ì±È±ÚÈÈ ì± ÌÍÓÓÍÚ
(DSPL), Ó, Áìñ, ÓÒÓ ÓÈÁ,À%ÒÀìÈñ
ì±, ÌÈÚÍÓÈ Á±ÓÈÓÈ ì±%ÈÓÓÍÁÈ
ÓÓÓÍÁ%Ú, ±ÚÁÌ, ÌÓ,, °Ó%ñÌÚÓñ:

àì%Èì±ÚÓ %,, ÈÈÁìÈñ ÌÁÌÚ° ↔ ÌÁÌÚ°ÁÁ, Áìñ
* è È ,ìÌ, ÁìÈÈÈ ÒÚÌÈÈÈ ÁìÁ.

RF

~~è±ÁìÈ~ì°Á ÁÈÈì° ,ÓÒÓ ÓÈÁ,À%ÒÀìÈñ ì±, ÌÈÚÍÓÈ Á±ÓÈÓÈ~~

è ÓÉÓÍ ÌÚÈÌÓÈ %Ó ÓÉÍÈ
— èì±ìÈ Ó, ±ìÈÁ, ÒÓÚÓÈÈÚÁÌ, Ì°
Ú ±,, ÌÁÌÚÓ,

ÇÓ, Áìñ, ÓÒÓ ÓÈÁ,À%ÒÀìÈñ ì±ÈìÈÚÁ
(1).
ç±%ÈÒÓÍÁÁ ÓÓñ, ÌñÁÚÓñ ÌÓÍÓ, Ó "INTRO".

à±, ÌÈÚÓÓÚ, ÓÒÓ ÓÈÁ, Ó%ÈÚÓÁ, À%ÒÀìÈñ,
ÓÁÌÚÌ%ì±È%ÓÈ%Ó ÓÈÍÈ, Á±ÓÈÓ±ÌÓÈì±
ÌÁÌÚÁ.

ç±È%ñ ÌÚÈÌÚ, %Ó ÓÈÍÚ, ì±ÈìÈÚÁ ÚÚ ÈÁ
ÌÍÓÓÍÚ Á°Á ±Á.
à±, ÌÈÚÓÓÚ, ÓÁ, ±±ÁÚÓñ, Ó, °~ì°È
ÁÈÈì, ÓÒÓ ÓÈÁ, À%ÒÀìÈñ.

è Ó, ÚÓ ÌÓÁ Ò ÓÒÌÚÈ, ±ìÈÁ %Ó ÓÈÁÍ
— è Ó, ÚÓ, ÓÒÓ ÓÈÁ, À%ÒÀìÈñ

ÇÓ, Áìñ, ÓÒÓ ÓÈÁ, À%ÒÀìÈñ ì±ÈìÈÚÁ
(2).
ç±%ÈÒÓÍÁÁ ÓÓñ, ÌñÁÚÓñ ì±%ÒÈÒ, "REP".

è Ó ÓÍÓÍ ±ìÈÈ, ÓÒÓ ÓÈÁ, À%ÒÀìÈñ ÚÁÌÚ°ÁÈ
%Ó ÓÈÍÈ Óì±.Ú%ÒÁÚÓÓ, ÚÓ Áì±ÓÚì±±±%Ó
ÍÓÍ°±.

óÚÓ.° ÓÚÌÁìÈÚ, ÓÓ, ÚÓ ÌÓÁ
ÓÒÓ ÓÈÁ, À%ÒÀìÈñ, ÓÍÓ, ±ì±ÈìÈÚÁ ÚÚ ÈÁ
ÌÍÓÓÍÚ.

ÇÓÒÓ ÓÈÁ, À%ÒÀìÈñ Ì±ÒÓÁÚÓÍÁÌÚÓÈÈ
ÚÈÓ± CrO2 ÈÈÈ ÌÁÚ±Ì

Ñìñ, ÓÒÓ ÓÈÁ, À%ÒÀìÈñ ÌÁÌÚ° CrO 2
(TYPE II) ÈÈÈ ÌÁÚ±Ì (TYPE IV)
ì±ÈìÈÚÁ (4).
ç±%ÈÒÓÍÁÁ ÓÓñ, ÌñÁÚÓñ ì±%ÒÈÒ,
"METAL".

óÚÓ.° ÓÚÌÁìÈÚ, ÌÚÓÚ ÁÈÈì, ì±ÈìÈÚÁ (4).

è ÓÒÌÚÈ, ±ìÈÁ ±%ÈÓÓÁ Á%±°, Ó
, Áìñ ÓÁ ÁìÓÚÍÈ ÌÁÌÚ°
— Á, ÚÓì±ÚÈ~ÀÓÍÓÁ, ÌÌ, ~ÁìÈÁ
±%ÈÓ (ÚÚÌÈÈñ ATA)

ÇÓ, Áìñ, ÓÒÓ ÓÈÁ, À%ÒÀìÈñ ì±ÈìÈÚÁ
(5).
ç±%ÈÒÓÍÁÁ ÓÓñ, ÌñÁÚÓñ ì±%ÒÈÒ, "ATA".

ìÁÓÁ, Ó ÈÁìÈÈì.Ú%ÒÁÚ, ÌÌ, ~±Ú, Òñ
±.ÚÓì±ÚÈ~ÀÓÍÈ, ÌÓ,, %± Ç° ÓÁ Áì±Ú°, ±ÁÚÁ
ÌÁÌÚÚ, ÓÁ Á%ÈÈÈ ì±Á±%Ó È ÓÓÍÓÈ ÌÍÓÓÍÈ
(SEEK/AMS).

óÚÓ.° ÓÚÌÁìÈÚ, ÌÚÓÚ ÁÈÈì, ì±ÈìÈÚÁ (5).

ÇÓÒÓ ÓÈÁ, À%ÒÀìÈñ Ì±, ÌÈÚÍÓÈ Á±ÓÈÓÈ
ÁÁÓ±ÚÁ
— è ÓÓÚÓÍÓ±ÚÁ

ÇÓ, Áìñ, ÓÒÓ ÓÈÁ, À%ÒÀìÈñ ì±ÈìÈÚÁ
(6).
ç±%ÈÒÓÍÁÁ ÓÓñ, ÌñÁÚÓñ ì±%ÒÈÒ,
"BL.SKIP".

ìÁÓÁ, Ó È, ÓÒÓ ÓÈÁ, À%ÒÀìÈñ Ì±, ÌÈÚÓÓÚ
Ú%ÒÁÚ, ÚÓì±ÚÈ~ÀÓÍÈ ÓÓÚÓì±Ú, Ó±ÚÁ°
%ÒÈìÓÈ. ÓÍÁÁ, ÓÓ, ÌÈ ÓÁÌÚÌ%.

óÚÓ.° ÓÚÌÁìÈÚ, ÌÚÓÚ ÁÈÈì, ì±ÈìÈÚÁ (6).

ΕΠΙΛΟΓΗ ΕΡΩΤΗΜΑΤΩΝ

ΑΥΤΟΜΑΤΗ ΕΠΙΛΟΓΗ ΕΡΩΤΗΜΑΤΩΝ, ΟΡΓΑΝΙΣΜΟΣ, ΟΡΓΑΝΙΣΜΟΣ, ΟΡΓΑΝΙΣΜΟΣ (BTM).

Η λειτουργία αυτή επιλέγει αυτόματα τον σταθμό που εκπέμπει το σήμα που λαμβάνεται. Η λειτουργία αυτή είναι διαθέσιμη μόνο όταν ο δέκτης είναι σε λειτουργία αναζήτησης.

Επιλέξτε **ΕΠΙΛΟΓΗ ΕΡΩΤΗΜΑΤΩΝ** στο μενού επιλογών. Η λειτουργία αυτή είναι διαθέσιμη μόνο όταν ο δέκτης είναι σε λειτουργία αναζήτησης.

1 Επιλέξτε **ΕΠΙΛΟΓΗ ΕΡΩΤΗΜΑΤΩΝ** στο μενού επιλογών. Η λειτουργία αυτή είναι διαθέσιμη μόνο όταν ο δέκτης είναι σε λειτουργία αναζήτησης. (SOURCE).
 Η λειτουργία αυτή επιλέγει αυτόματα τον σταθμό που εκπέμπει το σήμα που λαμβάνεται. Η λειτουργία αυτή είναι διαθέσιμη μόνο όταν ο δέκτης είναι σε λειτουργία αναζήτησης.
TAPE ↔ TUNER

2 Επιλέξτε **ΕΠΙΛΟΓΗ ΕΡΩΤΗΜΑΤΩΝ** στο μενού επιλογών. Η λειτουργία αυτή είναι διαθέσιμη μόνο όταν ο δέκτης είναι σε λειτουργία αναζήτησης. (MODE).
 Η λειτουργία αυτή επιλέγει αυτόματα τον σταθμό που εκπέμπει το σήμα που λαμβάνεται. Η λειτουργία αυτή είναι διαθέσιμη μόνο όταν ο δέκτης είναι σε λειτουργία αναζήτησης.
FM1 → FM2 → FM3 → MW → LW

3 Επιλέξτε **ΕΠΙΛΟΓΗ ΕΡΩΤΗΜΑΤΩΝ** στο μενού επιλογών. Η λειτουργία αυτή είναι διαθέσιμη μόνο όταν ο δέκτης είναι σε λειτουργία αναζήτησης. (BTM).
 Η λειτουργία αυτή επιλέγει αυτόματα τον σταθμό που εκπέμπει το σήμα που λαμβάνεται. Η λειτουργία αυτή είναι διαθέσιμη μόνο όταν ο δέκτης είναι σε λειτουργία αναζήτησης.

ΕΠΙΛΟΓΗ ΕΡΩΤΗΜΑΤΩΝ, ΟΡΓΑΝΙΣΜΟΣ, ΟΡΓΑΝΙΣΜΟΣ, ΟΡΓΑΝΙΣΜΟΣ

Η λειτουργία αυτή επιλέγει αυτόματα τον σταθμό που εκπέμπει το σήμα που λαμβάνεται. Η λειτουργία αυτή είναι διαθέσιμη μόνο όταν ο δέκτης είναι σε λειτουργία αναζήτησης.

1 Επιλέξτε **ΕΠΙΛΟΓΗ ΕΡΩΤΗΜΑΤΩΝ** στο μενού επιλογών. Η λειτουργία αυτή είναι διαθέσιμη μόνο όταν ο δέκτης είναι σε λειτουργία αναζήτησης. (SOURCE).

2 Επιλέξτε **ΕΠΙΛΟΓΗ ΕΡΩΤΗΜΑΤΩΝ** στο μενού επιλογών. Η λειτουργία αυτή είναι διαθέσιμη μόνο όταν ο δέκτης είναι σε λειτουργία αναζήτησης. (MODE).

3 Επιλέξτε **ΕΠΙΛΟΓΗ ΕΡΩΤΗΜΑΤΩΝ** στο μενού επιλογών. Η λειτουργία αυτή είναι διαθέσιμη μόνο όταν ο δέκτης είναι σε λειτουργία αναζήτησης. (SEEK/AMS).
 Η λειτουργία αυτή επιλέγει αυτόματα τον σταθμό που εκπέμπει το σήμα που λαμβάνεται. Η λειτουργία αυτή είναι διαθέσιμη μόνο όταν ο δέκτης είναι σε λειτουργία αναζήτησης.

4 Επιλέξτε **ΕΠΙΛΟΓΗ ΕΡΩΤΗΜΑΤΩΝ** στο μενού επιλογών. Η λειτουργία αυτή είναι διαθέσιμη μόνο όταν ο δέκτης είναι σε λειτουργία αναζήτησης. (1-6).
 Η λειτουργία αυτή επιλέγει αυτόματα τον σταθμό που εκπέμπει το σήμα που λαμβάνεται. Η λειτουργία αυτή είναι διαθέσιμη μόνο όταν ο δέκτης είναι σε λειτουργία αναζήτησης.

Η λειτουργία αυτή επιλέγει αυτόματα τον σταθμό που εκπέμπει το σήμα που λαμβάνεται. Η λειτουργία αυτή είναι διαθέσιμη μόνο όταν ο δέκτης είναι σε λειτουργία αναζήτησης.

RF

ΕΠΙΛΟΓΗ ΕΡΩΤΗΜΑΤΩΝ

**ÈÓ%ÒÚ ÒÈÍ Á, Û~ÏÈfl
 ÌÏ, ÌÈÚÓÍ° È
 ÚÓÍÏÌ ÌÓÒÚÈ
 Ô Â%ÛÔ Â%ÈÚÁÏ, ÌÓ,
 ÒÈ,, ÌÏÏÏ**

ÌÒÈÍÀÌÈÄ ÌÓÒ, Ì~ÏÒÚÓÚ — D-Bass
 ÆÏÒ, ÆÁ, ÛÌÈ ÇÏÆÈÒÚÄ ÆÒÈÒÚÄÏ°
 ÍÒÈÍÒ Ò%ÄÏÏ, ÒÍÄÄ ÒÈÒÚÈ È ÍÒ~ÌÈ.
 È Â%ÚÓÍÓÚ ÆÏÏ, ÌÆÈ ÛÛÌÈfl D-bass
 ÓÓÄ, ÓÍflÁÚ ÛÒÈÍÈ, ÏÚ, ÏÒÒ, ÆÍÓÍÓÍÄÏ°
 ÏÏÚÓÚÈÆÍÓ, ÒÒÈ, ÏÏÏ, ÆÄÄ, ÒÁÏÚÓ
 %ÄÏÏ, ÛÓ, ÒÍÄ ÒÈÒÚÄÏ° ÛÒÈÍÄÌÈfl ÏÒÒ,
 ÆÏÒ, ÆÁ, ÛÌÈ ÒÍ~Ì° ÒÈ ÒÓÍ. ÒÍÄÄ
 ÓÚÄÛÌÈ, Ò%ÏÈÄÄÒÍÈÈÍÒÓÒ ÒÓÈ%ÏÁÛÌÄ
 ÌÄÏÄÄ, ÒÍÈÈÈ, ÒÍÏ, ÌÒ ÏÏÏÈÄ
 ÛÛÌÈÆÈ D-bass ÓÓÄ, ÓÍflÁÚ ÇÏÏ ÌÄ,, ÍÓ
 , %ÄflÏ, ÏÒÒ, ÆÏÒÚÓÚÈ È ÓÓ%ÓÚ ÏÈ, ÏÚ,
 ÈÍ ÒÓ ÇÏÏ ÛÓÍÓÚ ÄÌÈ,, È È ÒÓÍ
 %ÓÓÚÈ,, ÏÁÚÓfl ÒÚÄÛÌ, ÏÏÏ, È~ÌÈ
 ÒÚÄÛÌÚ %ÒÓÒÍÈÚÄÏ, ÌÓ, ÒÓÒ%ÄÏÏ ÒÈfl
 ÓÚ%ÄÏ, ÌÓ, ÓÍÈÄÍÓ ÏÓÚÓÚÍÓ, Ò
 ,, ÒÍÓ,, ÒÓ ÈÚÄfl.

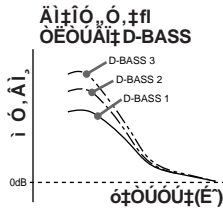

ÈÓ%ÒÚ ÒÈÍ Á, ÒÈ, ÏÒÒ, Ì~ÏÒÚÓÚ
 Ì Ó, ÄÌ, ÏÒÒ, Ì~ÏÒÚÓÚ (1, 2 ÈÌÈ 3)
 ÍÒÈÍÒÓÒ%ÓÚ ÒÈÚ, ÒÓ, ÒÓÚÓÍ
 Ä,, ÛÍflÚÓ ÏD-BASS.
 È È ÒÓÍ ÏÏ%ÈÒÍÄÄ ÒÓfl, flÁÚÓfl
 ÏÏ%ÒÈÒ, "D-BASS".

ÓÚÓ° ÓÚÍÈÈ, %ÏÏÏ, ÛÛÌÈÈ,,
 ÓÓÄ ÌÈÚÄ Ä,, ÛÍflÚÓ, ÒÓÍÒÈÄÌÈÄ OFF.

**ÈÚÍ ÒÈÄÈÄ Ô Â%ÛÔ Â%ÈÚÁÏ, ÌÓ,, Ò
 ÒÈ,, ÌÏÏÏ**

Ì%Ä ÈÈ, Ïfl, ÏÈÏÚÓÍ ÒÓÍÒÈÄÌÈÈ
 ÌÓÓÍÚ (SEL), ÏÈÈÈÚÄ (6).
 ÓÚÓ° ÏÒÒ ÏÚ ÒÍ, ÏÍÓ, ÒÓ%Ï, ÏÚ,
 Ô Â%ÛÔ Â%ÈÚÁÏ È ÒÈ,, ÏÏ, ÏÈÈÈÚÄ ÒÈÈ
 ÌÍÓÍÈ ÄÄ ÏÄ.

**ÑÓÓÓÍÈÈÚÄÏ, ÌÏfl
 ÈÌÚÓ ÏÏÈÈfl**

**ÄÄ°
 ÔÄ%ÓÓÚÓÒÈÓÚÈ**

- ÒÓÍÈ ÇÏ ÏÚÓÍÓÈÌ, ÏÏÄÏÏ ÍÓ, ÏÏ, ÒÓÍÄ~ÍÓÍ ÌÄÓÚÄ, ÒÓÒ ÈÆÍÓ ÍÒÈÍ, ÌÓÍÚ ÏÏ, Ä, Û, ÔÄ%ÚÏ, ÒÍÓÍÄ, %ÏÈÚÄÏÒÏ ÏÚÚ ÓÓÚ, ÒÄ Ä%Ä, Ò, Ï, ÒÈÈÄÏ.
- ÒÓÍÈ ÓÚÓÚÓÚ, ÛÄÚÒÈÚÈÄÏ, ÌÈÚÓÍ, ÒÈÈ%Ä, ÒÄ, ÒÓ, ÒÄ, ÛÄÍÓÍÚÏ. ÒÓÍÈ ÒÍÈ, ÒÓ fl%Ä, ÒÓÄ, ÛÄ ÒÄ%ÓÍ ÏÈÚÄÏ.
- ÒÓÍÈ Û ÇÏÒ ÓÓ%Í, ÒÄÍÓ ÚÓÍ, ÌÓ %Ï, Ï, ÒÍÓ, ÒÓ ÈÚÄÏ È Ä, ÛÍ ÌÄ ÒÍ~ÄÏ, ÛÓÚÏÍÓ, ÈÚÄ Ä, ÛÍflÚÓ ÏÏÏ ÇÏÄÄ%ÄÈÈ ÄÏ%ÄÏ, ÒÍÓ, ÒÓ ÈÚÄÏÈÈ, ÒÄ%ÄÄÄ ÓÓÍÒÈÄÌÈÄ.
- È È %ÍÈÚÄÏ ÌÓÍ ÒÓÚÚÈÈ, ÏÈÈÈ Ò%ÍÒÈÈ È ÛÒÈÈÄ ÏÒÓÄÚ° ÒÏÏÈÄÚ ÏÏ, ÄÚ, Òfl ÓÚ, ÓÚ ÒÄÏÍÓ, ÒÓÚÒÈÈÈÚÄfl. ÛÚÓ ÌÄ fl, flÁÚÓfl ÒÈÄÏÍÓÍÄÈÒÓ Ï, ÌÓÓÚÈ.

ÒÓÍÈ ÒÈ È ÒÓÍ ÄÓ, ÏÈÈÈ ÏÏ, ÌÈÚÓÍÓÈ Û ÇÏÒ, ÒÄÌÈÏÚÚ, ÒÓÒÓ° ÈÍÈ ÒÓ ÌÄÏ, ÌÄ ÏÒÓÍÓÚ ÄÌÄ, ÏÒÓÚÓflÆÈ ÈÍÓÚ ÛÈÈÈ, ÒÓÒÈÇ ÇÏÒ ÒÓ ÏÚÈÚ, Òfl ÌÈÈÈÈÄÏ Ò%ÈÄ ÛÈÈ Ï° Sony.

ÄÏ%ÈÒÒÈÄÌÈÈ
 È ÒÈÄ ÛÛÌÈÈÈÑÓÓÍÈÈÚÄÏ, Ïfl ÈÌÚÓ ÏÏÈÈfl



**ÇÓ ÈÁ-ÀÈ±ìÈÁ ÙìÙ%-ÀìÈñ Ì±-ÀÓÙ,±
À,Ùì±**

ÓÓìÈ ÓÓ-ìÈÁÓÓÙÈ ÓÙ Ì±,ìÈÙÓì°, Ç±-Àì
±,ÙÓìÓ-ÈìÁ ±ÓÓìÓìÈÁì° ÓÓ%-ÓÙ±,ìÈ %-íñ
ÓÙ±ì±ìÓ, ÓìÁ%-ÈÙÁ, ÒÓ° ÓÓìÈ ÈìÈ %-Ù,ÈÁ
Ó Óì±%-ÈÙÁì Ì-À Ì±ÓÈÙìÈ ÌÁ Ó ÓìÈÈÈÓ, Ì±
±ÓÓ± ±Ù, è±±± Ì-È Ì±ìÁÙ, ÓÓÙ±, ÈÈÈñ ÓÙ
ìÈì Ì± %-ÀÙ±ìñ Ì±,ìÈÙÓì° ÈìÈ Ì±
ì±,ìÈÙìÓÈ ÌÁìÙÁ, ÌÓÈÁÙ Á±, ñÁìÈÙ,
ÓÓÓ ÓÈÁ,Ó%-ñ ÈÁ, ÓìÓ,ìÈ, ÙìÙ%-ÈÙ
ì±-ÀÓÙ,Ó Á,Ù-±ìÈñ ÈìÈ, ÓÓ-Á Ó%-Áì±Ù,
ÓÓÓ ÓÈÁ,Á%-ÁìÈÁ Á,Ùì± ÌÁ,ÓÁìÓÈì°
á±, ñÁìÁì°-Á Ó±± Óì Ì±,ìÈÙÓÙÓì°-Á
ÓìÓ,ìÈ ÌÁ ÓÓ%-±,Ùòñ Ó-ÈÓÙìÁ Ó ÓÓìÓ-
ÈÓÙñ ÈìÓ ÈÓÓÓÓ-ìÁìÈÈ.



é Ì±ÒÒÁÙ±ì

ììÓ%- Á± Ì±ÒÒÁÙ±ìÈ

- çÁ Ó Èì±Ó±ÈÙÁÓ Ì Ì±,ìÈÙìÓÈ ÌÁìÙÁ, Ù±ì
ì±ì Ì-±ñ „ ñÁ, ÈìÈ Ó-ì° Ì± ÁÁ
ÓÓ,Á,ìÓÙÈ Á±, ñÁìñÁÙ „ÓìÓ,ìÈ
ì±,ìÈÙÓÙÓì±.
- ÑÁ ÈÈÙÁ Ì±ÓÓÁÙ°, %-±ìÈ ÓÙ±ÓÓ± ±ÙÙ°, ,
ìÓÙÓ ÓÈ ÈìÁ, Ùòñ Ì±,ìÈÙ° (Ì±Ó ÈìÁ, ÓÙ
„ ÓììÓ, Ó Ó ÈÙÁìÁÈ È ÙÓÈìÈÙÁìÁÈ), Ù±ì Ì±ì
Ó ÓÙÈ,ìÓì ÓìÙ-±Á Á±ÓÈÓ, Ì± ÌÁìÙÁ
ìÓÈÁÙ-Ù ÓÙÁ Ù± ÈìÈ ÈÓÓÓ-Áì±.
- è-Á Á,±ÈÙÁ Ì±ÒÒÁÙ° ÓÙÓ ñìÓ,Ó
ÓÓÓ±%-±ìÈñ ÓÓìÁ-ì°, ÌÙ-ÁÈ, ÓÙ ÓÈì,ìÓ,Ó
ìÓ ÓÁ±ÈÓ° ÓÓÙÈ.
- èì±-ÓÁ ññÙñÈÁìÈÁ ÌÁìÙ°, Ì±ÒÒÁÙÁ
ìÓÈÁÙ Ó È,ÁÓÙÈ Ì ÁÁ, Ùñ,È,±ìÈ, ,
ìÁìÙÓÓ ÓÙñÈì° È ÌÁì±ìÈÁì. èÁ Á%-
ÙÓÙ±ìÓ,ìÓÈ Ì±ÒÒÁÙ° ÓÓ%-ÙñÈÙÁ, ÌÁÈ
Óì±-Ó Ì±ÙñìÙÙÙ ÌÁìÙÙ, Ó Ó,Á ÌÙ, Ó%-ìÙ
ÈÁ Ì±ÙÙ-Áì Ó ÓÓìÓ°. Ì± Ì±%-± ± ÈìÈ
±ì±ìÓ,È-ìÓ,Ó Ó Á%-ìÁÙ±.

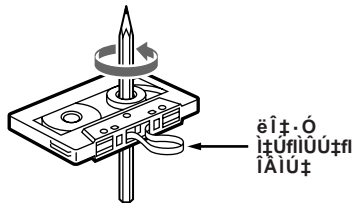

- ÑÁÙÓ Ì±ÈñìÓ ÓÓÙ± Ì±ÓÓÁÙÈÈÈ
ÓÓÙÙ±, ÈÁ ÓÙ ÌÈì Ì±ìÁÈÈÈ ÌÓ,ÙÙ
Á±Ù Ù%-ñÙ ÙÓÙ±ìÓ, ÌÙ Ì±ÓÓÁÙÈÈÈ
ÈÁ, ÌÁ-ÁìÈÁ ÈÁ Ì±,ìÈÙÓÙÓì±. ÓÓìÈ
ì±ìÁÈÈ Ì±ÓÓÙ±ÁÙÓÙì±ÓÓÁÙ°, ÓÓÙ, ÈÙÁ
ÈÈÈ Á±ìÁìÈÙÁ ÁÁ.



ä±ÒÒÁÙ° ò Ó Ó%-ÓìÈÈÙÁì,ìÓÙÙ, ,

Á,Ù-±ìÈñ -ÓìÁÁ 90 ÌÈìÙÙ

ä±ÒÒÁÙ±ìÈÈÓ Ó%-ÓìÈÈÙÁì,ìÓÙÙ,
Á,Ù-±ìÈñ -ÓìÁÁ 90 ÌÈìÙÙ ÓÓì ÁÓ,±Ù Òñ ÌÁ
ÁìÓìÁì%-ÙÁÙòñ, Á± ÈÓì, Ì-ÁìÈÁì ÓìÙ-±Á,
%-ìÈÙÁì ÌÓ,Ó ÌÁÓ Á-ì,ìÓ,Ó
ÓÓÓ ÓÈÁ,Á%-ÁìÈñ. èìÁì±, Ù±ìÈì Ì±ÒÒÁÙ±ì
Ó-Áì, ÙÓì±ñ È ÌÁ,ìÓ ±ÓÙñ,È,±ÁÙòñ. è È
±ÓÙÓì, Ìì-ÁìÈÈÈ È ÓÓÙ±ìÓ, ÌÁ
ÓÓÓ ÓÈÁ,Á%-ÁìÈñ Òì± ÌÓÈÁÙ, Ùñ,È,±Ù,òñ,
ìÁì±ìÈÁì Ì±,ìÈÙÓÙÓì±.



RF

ΠΡΩΤΗ ΣΤΡΟΦΗ

ΠΡΩΤΗ ΣΤΡΟΦΗ

Εάν η μπαταρία είναι καινούρια, η οθόνη θα εμφανίσει το μήνυμα "ΕΛΕΓΧΟΣ ΜΠΑΤΑΡΙΑΣ". Πιέστε το κουμπί **SEL** για να συνεχίσετε. Εάν η μπαταρία δεν είναι καινούρια, η οθόνη θα εμφανίσει το μήνυμα "ΕΛΕΓΧΟΣ ΜΠΑΤΑΡΙΑΣ". Πιέστε το κουμπί **SEL** για να συνεχίσετε. Εάν η μπαταρία είναι καινούρια, η οθόνη θα εμφανίσει το μήνυμα "ΕΛΕΓΧΟΣ ΜΠΑΤΑΡΙΑΣ". Πιέστε το κουμπί **SEL** για να συνεχίσετε.

ΕΛΕΓΧΟΣ ΜΠΑΤΑΡΙΑΣ

Εάν η οθόνη εμφανίσει το μήνυμα "ΕΛΕΓΧΟΣ ΜΠΑΤΑΡΙΑΣ", η μπαταρία είναι χαμηλή. Πιέστε το κουμπί **SEL** για να συνεχίσετε. Εάν η οθόνη εμφανίσει το μήνυμα "ΕΛΕΓΧΟΣ ΜΠΑΤΑΡΙΑΣ", η μπαταρία είναι χαμηλή. Πιέστε το κουμπί **SEL** για να συνεχίσετε.

ΕΠΙΛΟΓΗ ΜΟΔΟΥ

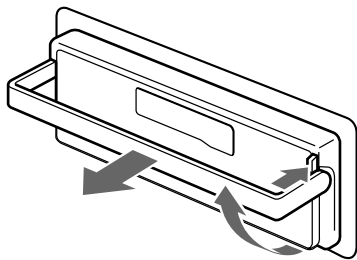

Εάν η οθόνη εμφανίσει το μήνυμα "ΕΠΙΛΟΓΗ ΜΟΔΟΥ", η κάμερα είναι σε λειτουργία. Πιέστε το κουμπί **SEL** για να συνεχίσετε.

ΕΠΙΛΟΓΗ ΜΟΔΟΥ

Εάν η οθόνη εμφανίσει το μήνυμα "ΕΠΙΛΟΓΗ ΜΟΔΟΥ", η κάμερα είναι σε λειτουργία. Πιέστε το κουμπί **SEL** για να συνεχίσετε.

ΕΠΙΛΟΓΗ ΜΟΔΟΥ

ΕΠΙΛΟΓΗ ΜΟΔΟΥ

Εάν η οθόνη εμφανίσει το μήνυμα "ΕΠΙΛΟΓΗ ΜΟΔΟΥ", η κάμερα είναι σε λειτουργία. Πιέστε το κουμπί **SEL** για να συνεχίσετε.

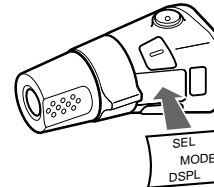
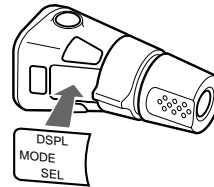

RF

ΝΟΘΟΠΟΙΕΙΤΕ ΤΗΝ ΕΙΣΟΔΙΟ ΤΗΣ

εἰς τὸν ὅτι ἔστιν ἡ ἀνάγκη τοῦ ἡχοῦ, ὡς καὶ ἐπισημαίνεται

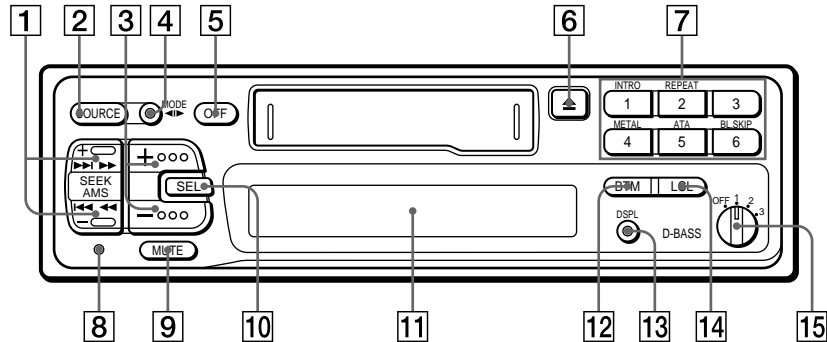

ὅτι ἡ ἀνάγκη τοῦ ἡχοῦ ἔστιν ἡ ἀνάγκη τοῦ ἡχοῦ, ὡς καὶ ἐπισημαίνεται

- 1 ἀποστολή SEEK/AMS 3, 4, 5, 6
- 2 ἀποστολή SOURCE (TAPE/TUNER) 3, 5, 6
- 3 ἀποστολή (+) (-) (Ἄνω, ὡς ὅτι ἔστιν ἡ ἀνάγκη τοῦ ἡχοῦ, ὡς καὶ ἐπισημαίνεται) 6
- 4 ἀποστολή MODE (◀▶) ἔστιν ἡ ἀνάγκη τοῦ ἡχοῦ, ὡς καὶ ἐπισημαίνεται (BAND) 5
- 5 ἀποστολή OFF 3
- 6 ἀποστολή ▲ (Ἐάνω, ὡς ὅτι ἔστιν ἡ ἀνάγκη τοῦ ἡχοῦ, ὡς καὶ ἐπισημαίνεται) 3
- 7 ἔστιν ἡ ἀνάγκη τοῦ ἡχοῦ, ὡς καὶ ἐπισημαίνεται ἀποστολή ὅτι ἡ ἀνάγκη τοῦ ἡχοῦ, ὡς καὶ ἐπισημαίνεται ὅτι ἡ ἀνάγκη τοῦ ἡχοῦ, ὡς καὶ ἐπισημαίνεται 5, 6

RF

- 8 ἀποστολή ὅτι ἡ ἀνάγκη τοῦ ἡχοῦ, ὡς καὶ ἐπισημαίνεται 3
- 9 ἀποστολή MUTE 6
- 10 ἀποστολή SEL (, ὅτι ἔστιν ἡ ἀνάγκη τοῦ ἡχοῦ, ὡς καὶ ἐπισημαίνεται) 6, 7
- 11 ἔστιν ἡ ἀνάγκη τοῦ ἡχοῦ, ὡς καὶ ἐπισημαίνεται
- 12 ἀποστολή BTM (Ἀπόστολή ὅτι ἡ ἀνάγκη τοῦ ἡχοῦ, ὡς καὶ ἐπισημαίνεται) 5
- 13 ἀποστολή DSPL (ὅτι ἡ ἀνάγκη τοῦ ἡχοῦ, ὡς καὶ ἐπισημαίνεται ἔστιν ἡ ἀνάγκη τοῦ ἡχοῦ, ὡς καὶ ἐπισημαίνεται) 4
- 14 ἀποστολή LCL 6
- 15 ἔστιν ἡ ἀνάγκη τοῦ ἡχοῦ, ὡς καὶ ἐπισημαίνεται D-BASS 7

- 1 ἀποστολή INTRO 4
- 2 ἀποστολή REPEAT 4
- 3 ἀποστολή METAL (ἡ ἀνάγκη τοῦ ἡχοῦ, ὡς καὶ ἐπισημαίνεται) 4
- 4 ἀποστολή ATA (ἡ ἀνάγκη τοῦ ἡχοῦ, ὡς καὶ ἐπισημαίνεται ἔστιν ἡ ἀνάγκη τοῦ ἡχοῦ, ὡς καὶ ἐπισημαίνεται) 4
- 5 ἀποστολή BL.SKIP (ὅτι ἡ ἀνάγκη τοῦ ἡχοῦ, ὡς καὶ ἐπισημαίνεται) 4

ΓΙΑ ΤΗΝ ΕΠΙΣΤΑΣΗ ΤΗΣ

Από την Εξουσία

ΕΠΙΣΤΑΣΗ ΤΗΣ ΟΥΣΙΑΣ ΤΗΣ

4% ΟΥΣΙΑΣ, 2 ΓΡΑΜΜΕΣ
C₁₀H₁₈

ΝΑΥΤΙΚΗ ΕΠΙΣΤΑΣΗ 0,08% (ΣΤΑΥΡΩΣΗ ΤΗΣ)
ΕΠΙΣΤΑΣΗ ΤΗΣ ΟΥΣΙΑΣ ΤΗΣ 30 - 20.000 Εΐ
ΕΠΙΣΤΑΣΗ ΤΗΣ ΟΥΣΙΑΣ ΤΗΣ 58%

ΕΠΙΣΤΑΣΗ ΤΗΣ ΟΥΣΙΑΣ ΤΗΣ

FM*

ΝΕΥΡΟΤΟΜΙΑ ΤΗΣ ΟΥΣΙΑΣ ΤΗΣ 65,0 - 74,0 Εΐ
(±, 30 Εΐ)
87,5 - 108,0 Εΐ
(±, 50 Εΐ)

ΕΠΙΣΤΑΣΗ ΤΗΣ ΟΥΣΙΑΣ ΤΗΣ 8% ΟΥΣΙΑΣ ΤΗΣ
ΕΠΙΣΤΑΣΗ ΤΗΣ ΟΥΣΙΑΣ ΤΗΣ 10,7 Εΐ

ΕΠΙΣΤΑΣΗ ΤΗΣ ΟΥΣΙΑΣ ΤΗΣ 8% ΟΥΣΙΑΣ ΤΗΣ
ΕΠΙΣΤΑΣΗ ΤΗΣ ΟΥΣΙΑΣ ΤΗΣ 75% ΟΥΣΙΑΣ ΤΗΣ 400 Εΐ
ΕΠΙΣΤΑΣΗ ΤΗΣ ΟΥΣΙΑΣ ΤΗΣ 68% ΟΥΣΙΑΣ ΤΗΣ (ΙΟΥ)
ΕΠΙΣΤΑΣΗ ΤΗΣ ΟΥΣΙΑΣ ΤΗΣ 68% ΟΥΣΙΑΣ ΤΗΣ 1 Εΐ

ΕΠΙΣΤΑΣΗ ΤΗΣ ΟΥΣΙΑΣ ΤΗΣ 0,5% (ΟΥΣΙΑ ΤΗΣ)
ΕΠΙΣΤΑΣΗ ΤΗΣ ΟΥΣΙΑΣ ΤΗΣ 0,3% (ΙΟΥ)
ΕΠΙΣΤΑΣΗ ΤΗΣ ΟΥΣΙΑΣ ΤΗΣ 35% ΟΥΣΙΑΣ ΤΗΣ 1 Εΐ

ΕΠΙΣΤΑΣΗ ΤΗΣ ΟΥΣΙΑΣ ΤΗΣ 30 - 15.000 Εΐ

ΕΠΙΣΤΑΣΗ ΤΗΣ ΟΥΣΙΑΣ ΤΗΣ 2%

* C₁₀H₁₈ ΕΠΙΣΤΑΣΗ ΤΗΣ ΟΥΣΙΑΣ ΤΗΣ 87,5 - 108,0 Εΐ

MW/LW

ΝΕΥΡΟΤΟΜΙΑ ΤΗΣ ΟΥΣΙΑΣ ΤΗΣ MW: 531 - 1.602 Εΐ
LW: 153 - 281 Εΐ

ΕΠΙΣΤΑΣΗ ΤΗΣ ΟΥΣΙΑΣ ΤΗΣ 8% ΟΥΣΙΑΣ ΤΗΣ
ΕΠΙΣΤΑΣΗ ΤΗΣ ΟΥΣΙΑΣ ΤΗΣ 10,71 Εΐ / 450 Εΐ

ΕΠΙΣΤΑΣΗ ΤΗΣ ΟΥΣΙΑΣ ΤΗΣ MW: 30 μC
LW: 50 μC

ΙΣΤΟΣΤΡΩΜΑ

C₁₀H₁₈ ΕΠΙΣΤΑΣΗ ΤΗΣ ΟΥΣΙΑΣ ΤΗΣ
ΟΥΣΙΑΣ ΤΗΣ ΟΥΣΙΑΣ ΤΗΣ
" ΟΥΣΙΑΣ ΤΗΣ ΟΥΣΙΑΣ ΤΗΣ (ΟΥΣΙΑ ΤΗΣ ΟΥΣΙΑΣ ΤΗΣ)

ΕΠΙΣΤΑΣΗ ΤΗΣ ΟΥΣΙΑΣ ΤΗΣ 4 - 8 εΐ

ΕΠΙΣΤΑΣΗ ΤΗΣ ΟΥΣΙΑΣ ΤΗΣ 35 C₁₀ x 4 (Εΐ
ΟΥΣΙΑΣ ΤΗΣ ΟΥΣΙΑΣ ΤΗΣ 4 εΐ)

ΕΠΙΣΤΑΣΗ ΤΗΣ ΟΥΣΙΑΣ ΤΗΣ

C₁₀H₁₈ ΕΠΙΣΤΑΣΗ ΤΗΣ ΟΥΣΙΑΣ ΤΗΣ
ΕΠΙΣΤΑΣΗ ΤΗΣ ΟΥΣΙΑΣ ΤΗΣ ΕΠΙΣΤΑΣΗ ΤΗΣ ΟΥΣΙΑΣ ΤΗΣ
ΕΠΙΣΤΑΣΗ ΤΗΣ ΟΥΣΙΑΣ ΤΗΣ ΕΠΙΣΤΑΣΗ ΤΗΣ ΟΥΣΙΑΣ ΤΗΣ

ΕΠΙΣΤΑΣΗ ΤΗΣ ΟΥΣΙΑΣ ΤΗΣ ΕΠΙΣΤΑΣΗ ΤΗΣ ΟΥΣΙΑΣ ΤΗΣ
ΕΠΙΣΤΑΣΗ ΤΗΣ ΟΥΣΙΑΣ ΤΗΣ ΕΠΙΣΤΑΣΗ ΤΗΣ ΟΥΣΙΑΣ ΤΗΣ

ΕΠΙΣΤΑΣΗ ΤΗΣ ΟΥΣΙΑΣ ΤΗΣ ΕΠΙΣΤΑΣΗ ΤΗΣ ΟΥΣΙΑΣ ΤΗΣ
ΕΠΙΣΤΑΣΗ ΤΗΣ ΟΥΣΙΑΣ ΤΗΣ ΕΠΙΣΤΑΣΗ ΤΗΣ ΟΥΣΙΑΣ ΤΗΣ

ΕΠΙΣΤΑΣΗ ΤΗΣ ΟΥΣΙΑΣ ΤΗΣ ΕΠΙΣΤΑΣΗ ΤΗΣ ΟΥΣΙΑΣ ΤΗΣ
ΕΠΙΣΤΑΣΗ ΤΗΣ ΟΥΣΙΑΣ ΤΗΣ ΕΠΙΣΤΑΣΗ ΤΗΣ ΟΥΣΙΑΣ ΤΗΣ

ΕΠΙΣΤΑΣΗ ΤΗΣ ΟΥΣΙΑΣ ΤΗΣ ΕΠΙΣΤΑΣΗ ΤΗΣ ΟΥΣΙΑΣ ΤΗΣ ΕΠΙΣΤΑΣΗ ΤΗΣ ΟΥΣΙΑΣ ΤΗΣ

RF

ΝΕΥΡΟΤΟΜΙΑ ΤΗΣ ΟΥΣΙΑΣ ΤΗΣ

ε̂ϋίό, ό%ὸού, ό όό ϋού ϖι̂αι̂ε̂, ι̂α̂ο̂ί̂ϖ̂%ο̂ί̂

ε̂ ε̂, Ά%ο̂Α̂ι̂ι̂ ε̂ ι̂ε̂ε̂Α̂ ι̂ο̂ι̂ϋ̂ ο̂ι̂, ι̂ ε̂ ο̂Α̂ Α̂-Α̂ι̂, ο̂ο̂Α̂, ο̂ι̂ε̂ϋ̂ ϖ̂ι̂ ο̂-ι̂ϖ̂ ϋε̂ε̂ϋ̂, ε̂ ϋο̂ϋ̂ ϖ̂ι̂ε̂ϋ̂, ο̂ ε̂-ε̂ι̂°
 ·ο̂ι̂, ε̂ι̂ο̂ϋ̂, ϖ̂Α̂ϖ̂ϋ̂ ϋ̂%ο̂ι̂Α̂ι̂ε̂ε̂, ι̂ο̂ϋ̂ °Α̂ ι̂ο̂, ϋ̂ϋ̂, ο̂Α̂ι̂ε̂ι̂ϋ̂ϋ̂, ϋ̂ ϖ̂ι̂ο̂ ο̂ ε̂ ο̂ο̂ι̂, Α̂ο̂, ϖ̂ι̂ε̂ε̂ ι̂ϖ̂, ι̂ε̂ϋ̂ο̂ι̂ο̂ε̂.
 ε̂ ε̂ε̂%ο̂Α̂ °Α̂ι̂ ο̂. ϖ̂-ϖ̂ϋ̂, ο̂ϖ̂ ι̂ ι̂Α̂ι̂ϋ̂, ο̂Α̂ι̂ϖ̂ι̂ο̂, ϋ̂Α̂ο̂, ο̂ ε̂ι̂ο̂ϋ̂ ϋ̂ι̂ε̂Α̂ε̂ ο̂ο̂ ι̂ο̂ο̂ι̂ϋ̂ϋ̂-ε̂ε̂.

ε̂· ~ Α̂ Α̂

ϖ̂Α̂ο̂ί̂ϖ̂%ο̂ί̂ε̂	ε̂ ε̂-ε̂ι̂ϖ̂/ο̂ο̂ο̂ο̂ο̂·ϋ̂ο̂ϋ̂ ϖ̂ι̂Α̂ι̂ε̂ϖ̂
ϖ̂Α̂ϋ̂ Α̂, ϋ̂ι̂ϖ̂.	<ul style="list-style-type: none"> ε̂ϋ̂ Α̂, ϋ̂ι̂ε̂ ϋ̂ε̂ϋ̂Α̂, ο̂ι̂ι̂ο̂ο̂ϋ̂, ι̂ι̂ο̂ο̂ι̂ο̂ε̂ (⊕). ο̂ο̂ι̂ε̂ ι̂ ϖ̂, ι̂ε̂ϋ̂ο̂ι̂Α̂ ο̂ο̂%ο̂ι̂ι̂ °Α̂ι̂ο̂ ϋ̂ο̂ι̂, ι̂ο̂ %ο̂, ϖ̂ „ο̂ι̂ι̂ο̂, ο̂ο̂ ε̂ϋ̂Α̂ι̂ϖ̂, ϋ̂ο̂ϋ̂ϖ̂ι̂ο̂ε̂ϋ̂Α̂ Α̂, ϋ̂ι̂ϖ̂ϋ̂ο̂ ϖ̂ι̂ϖ̂ι̂ο̂ϖ̂ ο̂Α̂ Α̂%ο̂ι̂ε̂ι̂ε̂Α̂ϖ̂%ο̂î, ο̂ι̂ι̂ο̂, ο̂ο̂ ε̂ϋ̂Α̂ι̂Α̂ε̂, ο̂ Α̂%ο̂ι̂Α̂Α̂ ο̂ο̂ι̂ο̂ε̂Α̂ι̂ε̂Α̂.
ϖ̂Α̂ ϖ̂-ο̂ϋ̂ϖ̂Α̂ϋ̂ ο̂ Α̂%ο̂ϋ̂ο̂ Α̂%ο̂ε̂ϋ̂Α̂ι̂, ι̂ ε̂ ο̂ε̂, ι̂ϖ̂ι̂.	ε̂ Α̂%ο̂ϋ̂ο̂ Α̂%ο̂ε̂ϋ̂Α̂ι̂, ι̂ ε̂ ο̂ε̂, ι̂ϖ̂ι̂ ο̂ϋ̂ι̂ ϖ̂-Α̂ι̂.

άϖ̂, ι̂ε̂ϋ̂ο̂ϋ̂ο̂ι̂

ϖ̂Α̂ο̂ί̂ϖ̂%ο̂ί̂ε̂	ε̂ ε̂-ε̂ι̂ϖ̂/ο̂ο̂ο̂ο̂ο̂·ϋ̂ο̂ϋ̂ ϖ̂ι̂Α̂ι̂ε̂ϖ̂
άο̂ι̂ϖ̂ε̂Α̂ι̂ε̂ϖ̂ Α̂, ϋ̂ι̂ϖ̂.	άϖ̂, ϖ̂ι̂Α̂ι̂ϖ̂ „ο̂ι̂ο̂, ι̂ϖ̂ ι̂ϖ̂, ι̂ε̂ϋ̂ο̂ϋ̂ο̂ι̂ϖ̂. → ε̂-ε̂ο̂ϋ̂ε̂ϋ̂Α̂ „ο̂ι̂ο̂, ι̂ϋ̂.
ε̂-ο̂ε̂, ϖ̂-ο̂ϋ̂Α̂ ϖ̂, ϋ̂ο̂ι̂ϖ̂ϋ̂ε̂-Α̂ο̂ι̂ο̂, ο̂ ι̂ϋ̂Α̂ °ι̂ϖ̂, ι̂ο̂, ο̂ ο̂Α̂ι̂ο̂ο̂ ϖ̂.	<ul style="list-style-type: none"> ϖ̂-ο̂ϖ̂ϋ̂Α̂ϖ̂ι̂Α̂ε̂%ο̂ϋ̂%ο̂ ο̂ε̂ι̂ϖ̂ε̂ο̂ ε̂ο̂ϋ̂ϋ̂ο̂ϋ̂, ϋ̂Α̂ϋ̂-ϋ̂ι̂. ϖ̂Α̂%ο̂ο̂ο̂ϋ̂ϖ̂ϋ̂ο̂-ι̂ϖ̂ι̂ο̂ ο̂%ο̂ο̂ι̂ε̂ε̂ϋ̂Α̂ι̂, ι̂ο̂ο̂ϋ̂, ο̂ϖ̂ϋ̂Α̂° (ι̂Α̂ι̂Α̂-Α̂ϋ̂ Α̂ι̂ ο̂Α̂ι̂ϋ̂%ο̂). ε̂ϋ̂ο̂ ο̂ι̂ϖ̂ ►► ι̂ϖ̂ ι̂ι̂ο̂ο̂ι̂Α̂ (SEEK/AMS) ι̂ϖ̂ε̂ϖ̂ϋ̂ ι̂Α̂ο̂ο̂ Α̂%ο̂ο̂ϋ̂, Α̂ι̂ο̂ο̂Α̂ Α̂%ο̂ι̂ϖ̂-ϖ̂ι̂ο̂ι̂ο̂ι̂Α̂%ο̂ϋ̂-Α̂ε̂%ο̂ο̂ ο̂ε̂ι̂ε̂. ε̂ϋ̂ο̂ ο̂ι̂ϖ̂ ◄◄ ι̂ϖ̂ ι̂ι̂ο̂ο̂ι̂Α̂ (SEEK/AMS) ι̂ϖ̂ε̂ϖ̂ϋ̂ ο̂ ϖ̂Α̂ϋ̂ ο̂ο̂ο̂ι̂Α̂ ι̂ϖ̂-ϖ̂ι̂ϖ̂ %ο̂ο̂ ο̂ε̂ι̂ε̂. Α̂ο̂ο̂ϖ̂ ϖ̂ϋ̂ ο̂ ε̂ι̂ϖ̂ι̂%ο̂îε̂ι̂ι̂°ε̂ ο̂Α̂ Α̂°, Α̂, ϋ̂-ϖ̂ι̂ε̂ε̂ ε̂ι̂ε̂ ϋ̂-ϖ̂ο̂ϋ̂ο̂ι̂ Α̂ϖ̂ο̂ε̂ο̂ε̂ ο̂ ο̂-Α̂ι̂, ι̂ε̂Α̂ι̂ε̂ι̂ε̂-ϖ̂ο̂ϋ̂ο̂ϋ̂ϖ̂ι̂ε̂ ε̂ι̂ε̂ ι̂ ϖ̂ε̂ι̂Α̂ ι̂ε̂Α̂ι̂ε̂ι̂ ϋ̂ ο̂, ι̂Α̂ι̂, ο̂ι̂ι̂ο̂ο̂ϋ̂ε̂Α̂ϖ̂ϖ̂ϋ̂Α̂ϋ̂ι̂Α̂ε̂%ο̂ϋ̂%ο̂ ο̂ε̂ι̂ϖ̂ε̂.

RF

ε̂ϖ̂%ο̂ε̂ο̂ο̂ ε̂Α̂ι̂ε̂ι̂

ϖ̂Α̂ο̂ί̂ϖ̂%ο̂ί̂ε̂	ε̂ ε̂-ε̂ι̂ϖ̂/ο̂ο̂ο̂ο̂ο̂·ϋ̂ο̂ϋ̂ ϖ̂ι̂Α̂ι̂ε̂ϖ̂
ε̂ϋ̂ϖ̂ι̂-ε̂ε̂ ι̂Α̂, ι̂ι̂-ϖ̂-ϋ̂ϋ̂ο̂ϖ̂ ο̂ο̂ ο̂ϖ̂ι̂ϖ̂ϋ̂ε̂.	<ul style="list-style-type: none"> ϖ̂, Α̂%ο̂ε̂ϋ̂Α̂, ο̂ϖ̂ι̂ϖ̂ϋ̂, ο̂ ϖ̂, ε̂ι̂, ι̂ϋ̂, ϖ̂ο̂ϋ̂ο̂ϋ̂ϋ̂. ε̂ι̂ε̂-ι̂ο̂ι̂ ο̂ι̂ϖ̂-ε̂ ο̂ε̂, ι̂ϖ̂ι̂.
ϖ̂Α̂ ϖ̂-ο̂ϋ̂ϖ̂Α̂ϋ̂ ϖ̂, ϋ̂ο̂ι̂ϖ̂ϋ̂ε̂-Α̂ο̂ι̂ϖ̂ϖ̂ ι̂ϖ̂ο̂ ο̂ε̂ι̂ϖ̂.	ε̂ι̂ε̂-ι̂ο̂ι̂ ο̂ι̂ϖ̂-ε̂ ο̂ε̂, ι̂ϖ̂ι̂. → ϖ̂ϖ̂ο̂ϋ̂ ο̂ε̂ϋ̂Α̂ο̂, ι̂ϖ̂ ι̂ϋ̂ε̂ι̂ϋ̂, ο̂ϋ̂ϖ̂ι̂-ε̂, ϋ̂-ϋ̂ϋ̂.

ο̂ο̂ι̂ε̂ ο̂ Α̂%ο̂ι̂ο̂ε̂Α̂ι̂ι̂°Α̂, °Α̂ ο̂ο̂ο̂ο̂ο̂° ι̂Α̂ ο̂ο̂ι̂ο̂, ϖ̂, ϋ̂, ο̂-ϖ̂ϋ̂ε̂ϋ̂Α̂ο̂, ι̂-ι̂ε̂ε̂ϖ̂ε̂-Α̂ι̂ϋ̂ %ο̂ε̂ι̂Α̂ ϋ̂ ϋ̂ε̂ ι̂°
 Sony.

ÄÛÙ,ËÛÌ,È ÛÍÁÚÂ

A

Ä,ÛÓÍÙË-ÄÓÍÓÄ Ï-ÄÏËÄ †%ÉÓ (ATA) 4
Ä,ÛÓÍÙË-ÄÓÍËË ÌÚÁ,†Í,†,† È ÓÄÍÓÓ (AMS) 4
Ä,ÛÓÍÙË-ÄÓÍ††ÍÙÓÙ ÓË†† 6

Å

Å††ÍÙÓÓÄ Å%ÏËË Å†%ÏËË
„ÓÍÓ,Ó,Ó ÈÚÁÍÄË 6
Å††ÍÙÓ Ó †,† È ÍÄ,†
„ÓÍÓ,Ó,Ó ÈÚÁÍÄË 6

Ç

Ç-ÓÓÍËÄ-†ÙÓÓÚ° 6
ÇÓÓÓ ÓËÄ,Å%ÄÏËÄ†,†ÈÛÍ††Ä†ÓËÓÄË 3
Ç ††-ËËÓ††%ÈÓÙ††ÈÓÏ†È
ÓÄ ÄÍ,††ÚÁÍ, 9

É,Ñ

D-BASS (D-Bass) 7
ÑÈÓÓÍÄË 4

Ö, Ü, á, à, ä, ã

á†ÓÓÍË††ÈÄ ÓÓÙË††,†ÓË ì†ÙÓ ÓË†È (BTM) 5

â

âÄÓÙ†È È ÓÓËÓÍ (LCL) 6
METAL 4

ç

çËÄÍËÄ-†ÙÓÓÚ° 6

é

éÚÍ,†ÄÏËÄ Ä,ÛÍ† 6

è

èÄ ÄÍÓÙ†,ÓÄ Å% 3
èÄ ÄÍÓÙ††††††% 3
èÄ ÄÍ†ÙÓÙ ÓË†† 3
èÓ,ÛÓ,ÓÓÓ ÓËÄ,Å%ÄÏËË 4
è Å%Ó,†ÈÛÍÄË, 9
è ÓÓÙÓÓ†ÙÄ 4

ê

ê†%ÉÓ 5
êÛ†††††††ÙÓÙ ÓË†† 6

C, í, ì, î, ï, ñ, ó, ò, ô, õ, ù, û, ü

é††È Ó,†ÈÄ,ÓÓÙÓÈÚÁÍ,††
Ù †,†ÄÍÚÓ, 4

RF

ΝΟΘΩΠΕΥΑΙ,††† ÈÛÓ††È††

Sony Corporation Printed in Malaysia



Actual total number:

Sony XR-2753 (E,PI,Bg,Hu,R) 3-859-732-22 (1)