

Compact Disc Player

Operating Instructions _____ EN

Mode d'emploi _____ F

Manual de instrucciones _____ ES



CDP-XB920E

WARNING

To prevent fire or shock hazard, do not expose the unit to rain or moisture.

To avoid electrical shock, do not open the cabinet. Refer servicing to qualified personnel only.

The laser component in this product is capable of emitting radiation exceeding the limit for Class 1.

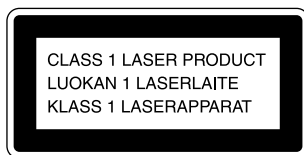

This appliance is classified as a CLASS 1 LASER product. The CLASS 1 LASER PRODUCT MARKING is located on the rear exterior.

The following caution label is located inside of the unit or on the top of the exterior.



Precautions

On safety

- Caution — The use of optical instruments with this product will increase eye hazard.
- Should any solid object or liquid fall into the cabinet, unplug the player and have it checked by qualified personnel before operating it any further.

On power sources

- Before operating the player, check that the operating voltage of the player is identical with your local power supply. The operating voltage is indicated on the nameplate at the rear of the player.
- The player is not disconnected from the AC power source (mains) as long as it is connected to the wall outlet, even if the player itself has been turned off.
- If you are not going to use the player for a long time, be sure to disconnect the player from the wall outlet. To disconnect the AC power cord (mains lead), grasp the plug itself; never pull the cord.
- AC power cord must be changed only at the qualified service shop.

On placement

- Place the player in a location with adequate ventilation to prevent heat build-up in the player.
- Do not place the player on a soft surface such as a rug that might block the ventilation holes on the bottom.
- Do not place the player in a location near heat sources, or in a place subject to direct sunlight, excessive dust or mechanical shock.

On using the stabiliser

- Be sure to use the supplied stabiliser. If you use any other stabiliser, you may damage the player.

On operation

- If the player is brought directly from a cold to a warm location, or is placed in a very damp room, moisture may condense on the lenses inside the player. Should this occur, the player may not operate properly. In this case, remove the disc and leave the player turned on for about an hour until the moisture evaporates.

On adjusting volume

- Do not turn up the volume while listening to a portion with very low level inputs or no audio signals. If you do, the speakers may be damaged when a peak level portion is played.

On cleaning

- Clean the cabinet, panel and controls with a soft cloth slightly moistened with a mild detergent solution. Do not use any type of abrasive pad, scouring powder or solvent such as alcohol or benzine.

On transportation

- Be sure to remove the CD and the stabiliser.

If you have any questions or problems concerning your player, please consult your nearest Sony dealer.

Welcome!

Thank you for purchasing the Sony Compact Disc Player. Before operating the unit, please read this manual thoroughly and retain it for future reference.

About This Manual

The instructions in this manual are for model CDP-XB920E.

Conventions

- Instructions in this manual describe the controls on the player. You can also use the controls on the remote if they have the same or similar names as those on the player.
- The following icons are used in this manual:



Indicates that you can do the task using the remote.



Indicates hints and tips for making the task easier.

TABLE OF CONTENTS

Getting Started

Unpacking	4
Hooking Up the System	4

Playing a CD	6
--------------------	---

Playing CDs

Using the Display	8
Locating a Specific Track or a Particular Point in a Track	10
Customising the Sound of Your Music (Digital Filter Function)	11
Playing Tracks Repeatedly	12
Playing in Random Order (Shuffle Play)	13
Creating Your Own Programme (Programme Play)	13

Recording From CDs

Recording Your Own Programme	15
Recording a CD by Specifying Tape Length (Time Edit/Just Edit)	16
Fading In or Out	17
Useful Tips for Recording	18

Additional Information

Notes on CDs	19
Troubleshooting	19
Specifications	20

Index

Index	21
-------------	----

Unpacking

Check that you received the following items:

- Audio connecting cord (1)
- Remote commander (remote) (1)
- Sony SUM-3 (NS) batteries (2)
- Stabiliser (1)

Inserting batteries into the remote

You can control the player using the supplied remote. Insert two size AA (R6) batteries by matching the + and - on the batteries. When using the remote, point it at the remote sensor  on the player.

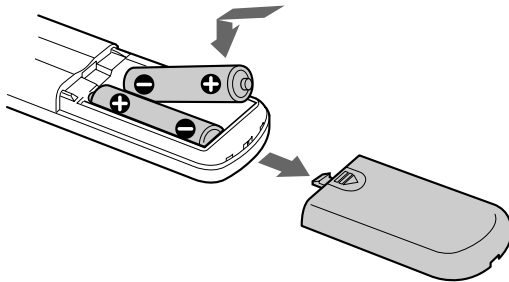

When to replace batteries

With normal use, the batteries should last for about six months. When the remote no longer operates the player, replace all the batteries with new ones.

Notes

- Do not leave the remote near an extremely hot or humid place.
- Do not drop any foreign object into the remote casing, particularly when replacing the batteries.
- Do not expose the remote sensor to direct sunlight or lighting apparatuses. Doing so may cause a malfunction.
- If you don't use the remote for an extended period of time, remove the batteries to avoid possible damage from battery leakage and corrosion.

Hooking Up the System

Overview

This section describes how to hook up the CD player to an amplifier. Be sure to turn off the power of each component before making the connections.

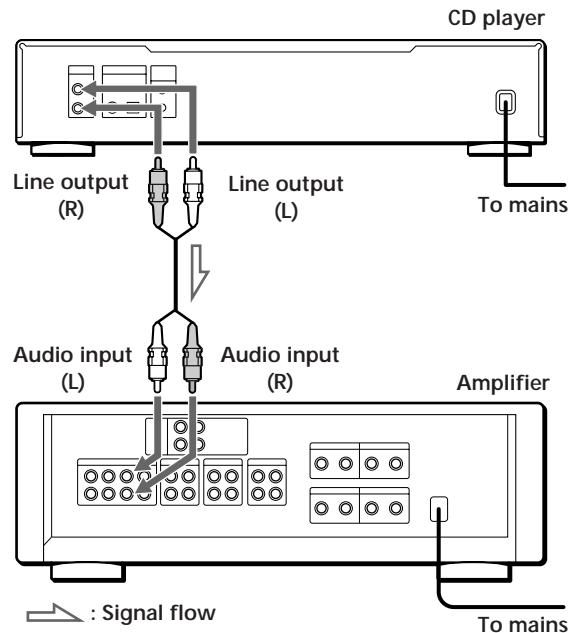

What cords will I need?

■ When making analog hookups

- Audio cord (supplied) (1)

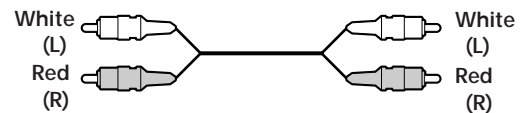

■ When making digital hookups

- Optical cable POC-15 (not supplied)



- Coaxial cable (not supplied)

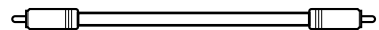

Hookups

■ When making analog hookups

When connecting an audio cord, be sure to match the colour-coded cord to the appropriate jacks on the components: Red (right) to Red and White (left) to White. Be sure to make connections firmly to avoid hum and noise.

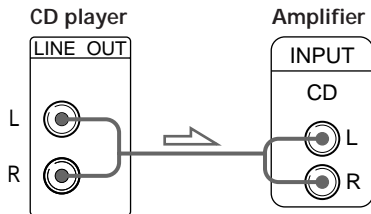

💡 You can adjust the output level to the amplifier

Press LINE OUT LEVEL +/- on the remote. You can reduce the output level up to -20 dB.

When you reduce the output level, "FADE" appears in the display.

When you turn off the player, the output level automatically returns to the maximum level.

Note

If you press the LINE OUT LEVEL +/- buttons on the remote while recording, the recording level will change even when it is preset on the tape deck, etc.

■ When making digital hookups

You can avoid deterioration of the signal during transmission, since the music signal output through the digital output connectors retains digital form. You can connect a digital component such as a digital amplifier, D/A converter, DAT or MD. When you connect a DAT or MD, you can make digital recordings from CDs.

Note that you cannot use the following functions when making this connection:

- Fading in or out (see page 17)
- Time Fade (see page 17)
- Adjusting the output level using the LINE OUT LEVEL +/- buttons on the remote (see above)

• If you have a digital component with an optical digital input connector

Connect the component via the DIGITAL OUT (OPTICAL) connector using the optical cable (not supplied). Take off the cap and plug in the optical cable.

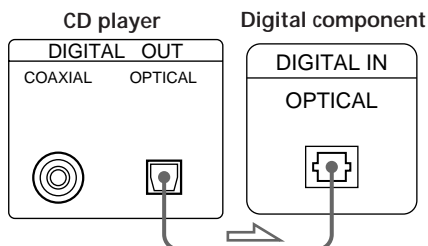

- If you have a digital component with a coaxial digital input connector
Connect the component via the DIGITAL OUT (COAXIAL) connector using the coaxial cable (not supplied).

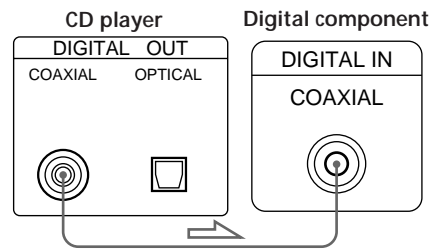

Note

When you connect via the DIGITAL OUT connector, noise may occur when you play CD software other than music, such as a CD-ROM.

💡 If you have a Sony component with the CONTROL A1 jack

Connect the component via the CONTROL A1 jack. You can simplify the operation of audio systems composed of separate Sony components. For details, refer to the supplementary "S-Link™/CONTROL-A1 Control System" instructions.

Connecting the mains lead

Connect the mains lead to a wall outlet.

Removing the warning from the disc tray

The warning, "Do not touch the lens inside," is put inside the disc tray at the factory.

Before using the player, you must remove this warning. Turn on the player, and press  OPEN/CLOSE, and remove the warning.

Where do I go next?

Now you're ready to use your player.

If you aren't familiar with how to play CDs, go to the section "Playing a CD" on page 6.

Then, go to the following sections for other operations.

Playing a CD

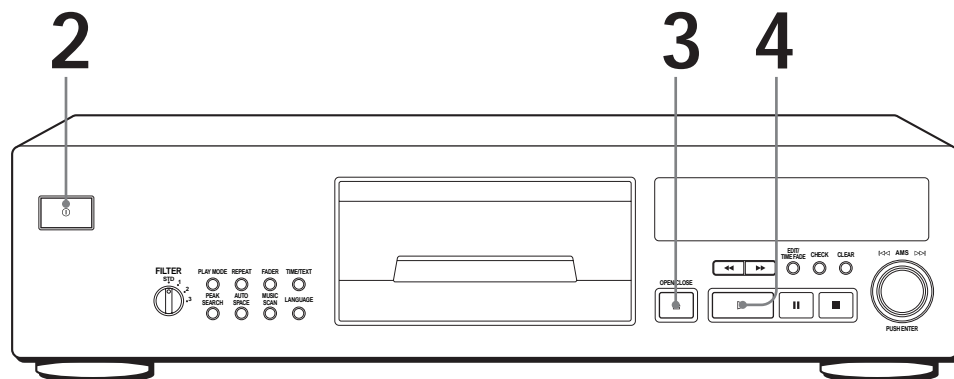

- See pages 4 – 5 for the hookup information.

 If you turn on the player with a CD in the tray
You can start playing automatically from the beginning of the CD. If you connect a commercially available timer, you can start playing the CD at any time you want.

 If “– NO STABI –” appears in the display
Place the supplied stabiliser on the CD.
If you do not, this indication appears.

Note
In Step 3, do not place two or more CDs at the same time.
If you do so, you may damage the discs and/or the player.

1 Turn on the amplifier and select the CD player position.

2 Press ⓪ to turn on the player.

3 Press ≡ OPEN/CLOSE, and place a CD on the tray.

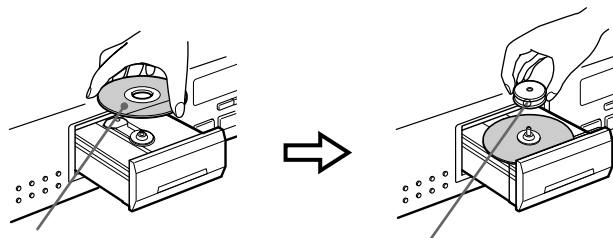

With the label side up

Place the supplied stabiliser on the CD with the smaller hole side facing up.

4 Press ▷.
The disc tray closes and the player plays all the tracks once (Continuous Play).
Adjust the volume on the amplifier.

To stop playback

Press ■.

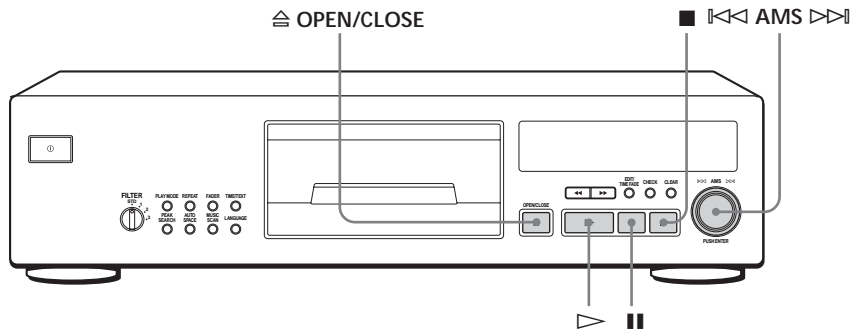

When you want to	You need to
Pause	Press ■■
Resume play after pause	Press ■■ or ▷
Go to the next track	Turn ◀◀ AMS ▶▶ clockwise
Go back to the preceding track	Turn ◀◀ AMS ▶▶ counterclockwise
Stop play and remove the CD	Press ◻ OPEN/CLOSE

Using the Display

You can check information about the disc using the display.

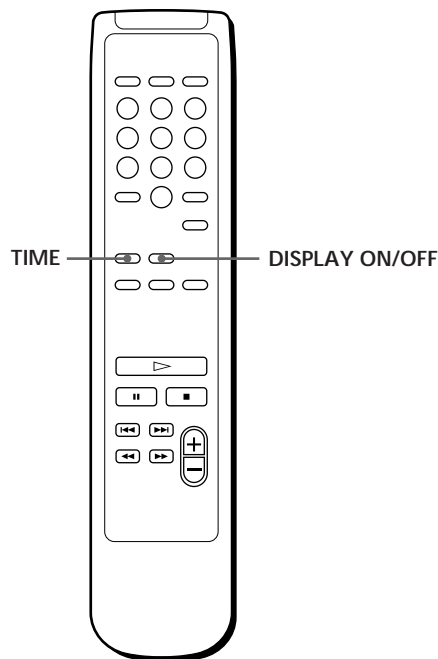
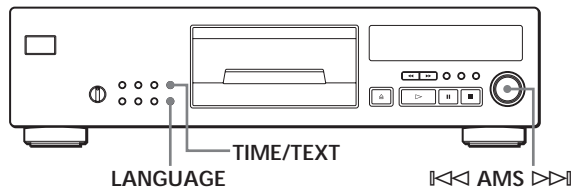

Checking the total number and playing time of the tracks

Press TIME/TEXT (or TIME on the remote) before you start playing.

The display shows the total number of tracks, total playing time and music calendar.

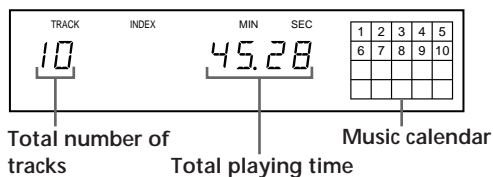

While in Shuffle Play mode ("SHUFFLE" appears in the display; see page 13), a one-second access time blank is added between each track. This increase is automatically added to the total playing time in the display.

The information also appears when you press \square OPEN/CLOSE to close the disc tray.

Display information while playing a disc

While playing a disc, the display shows the current track number, index number, playing time and music calendar.

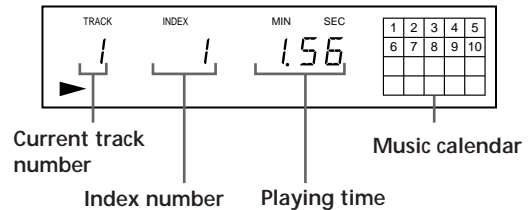

The track numbers in the music calendar disappear after they are played.

Checking the remaining time

Each time you press TIME/TEXT (or TIME on the remote) while playing a disc, the display changes as shown in the chart below.

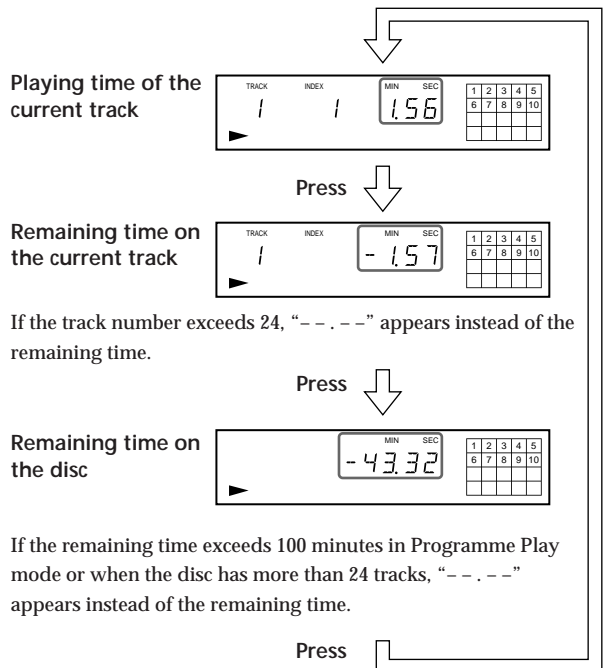

Checking the information of CD TEXT discs

CD TEXT discs have information, such as the disc titles or artist names, memorised in a blank space on the discs where, on normal discs, there is no information. The display shows the CD TEXT information of the disc so that you can check the current disc title, artist name and track title. When the player detects CD TEXT discs, the “CD TEXT” indication appears in the display. If your CD TEXT disc has multi language capacity, “CD TEXT” and “MULTI” indications appear in the display. If you want to check the information in another language, refer to “Checking the information of CD TEXT discs in other languages” on page 9. Each time you press TIME/TEXT (or TIME on the remote), the display changes as shown in the chart below.

- Before you start playing

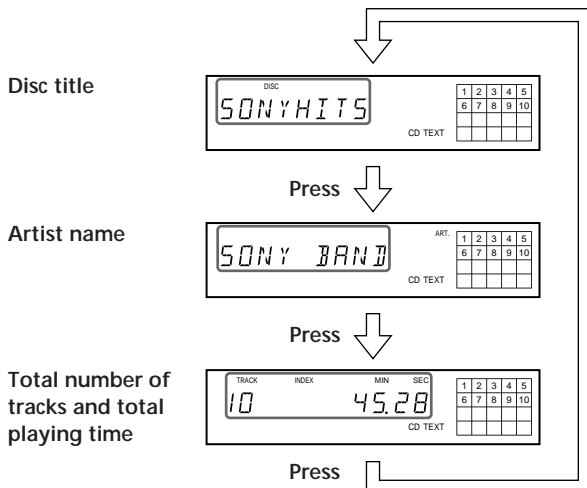

- While playing a disc

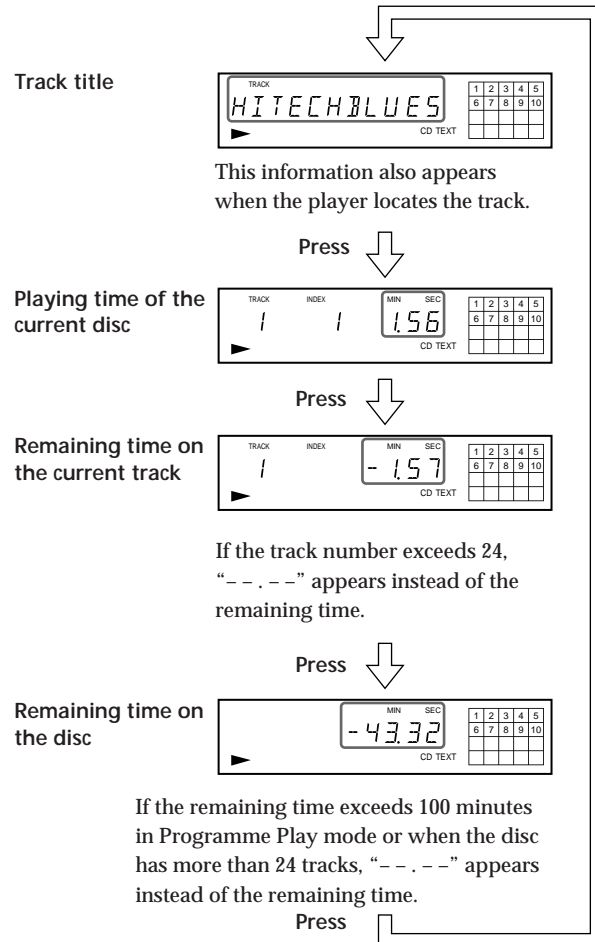

If a title or name has more than 12 characters, the first 12 characters will light up after the title or name scrolls by in the display.

Notes

- The display may not show all the characters depending on the disc.
- This player can only display the disc titles, track titles and artist names from CD TEXT discs. Other information cannot be displayed.

Checking the information of CD TEXT discs in other languages

You can change the displayed language if your CD TEXT disc has multi language capacity. When the player detects such a CD TEXT disc, “CD TEXT” and “MULTI” appear in the display.

If the player cannot read the language memorised in a CD TEXT disc, the display shows “<OTHER LANG>” after the player detects the disc.

(Continued)

- 1 Before playing a CD TEXT disc, press LANGUAGE. "SELECT LANG" and the current operating language appear in the display.
- 2 Turn **⏮ AMS ⏭** until the language you want to select appears in the display.
- 3 Push **⏮ AMS ⏭** to select the language. "READING TEXT" appears momentarily, then the display shows the new selected language.
- 4 Press TIME/TEXT (or TIME on the remote) repeatedly until the information you want to check appears (see page 9).

Notes

- If your CD TEXT disc is not equipped with other languages, "CAN'T SELECT" appears in the display when you press the LANGUAGE button.
- If you press LANGUAGE while playing a CD TEXT disc, the current operating language appears momentarily.
- The operating language you have selected remains until you turn off the power.

Turning off indications in the display

Each time you press DISPLAY ON/OFF on the remote while playing a disc, the display turns off and on alternately.

Even when the display is turned off, the display turns on if you pause or stop play. When you resume play, the display turns off again.

Before you start playing, when you press DISPLAY ON/OFF to turn off the display, "DISPLAY OFF" appears, and when you press the button to turn on the display, "DISPLAY ON" appears.

Locating a Specific Track or a Particular Point in a Track

You can quickly locate any track while playing a disc using the AMS (Automatic Music Sensor) on the player or number buttons on the remote.

You can also locate a particular point in a track while playing a disc.

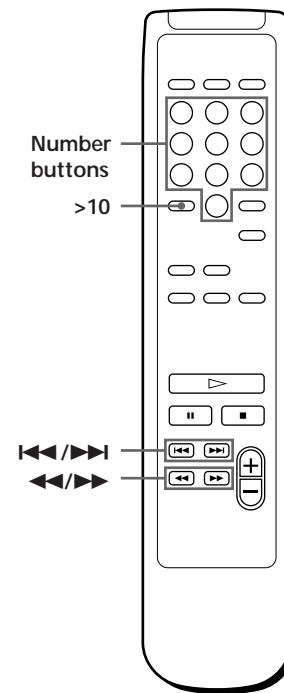
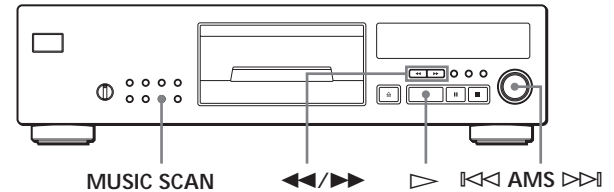

To locate	You need to
The next or succeeding tracks	Turn ⏪ AMS ⏩ clockwise until you find the track. When using the remote, press ▶▶ repeatedly until you find the track.
The current or preceding tracks	Turn ⏪ AMS ⏩ counterclockwise until you find the track. When using the remote, press ◀◀ repeatedly until you find the track.
A specific track directly	Turn ⏪ AMS ⏩ until you find the track number you want. When using the remote, press the number button of the track.
By scanning each track for 10 seconds (Music Scan)	Press MUSIC SCAN . When you find the track you want, press ▷ to start playing the track.
A point while monitoring the sound	Press ▶▶ (forward) or ◀◀ (backward) and hold down until you find the point.
A point quickly by observing the display during pause	Press ▶▶ (forward) or ◀◀ (backward) and hold down until you find the point. You will not hear the sound during the operation.

💡 When you directly locate a track numbered over 10

📶
 Press >10 first, then the corresponding number buttons.
 To enter "0," use button 10.
 Example: To play track number 30
 Press >10 first, then 3 and 10.

💡 You can extend the playing time during Music Scan
 Press **MUSIC SCAN** repeatedly until the playing time you want (10, 20 or 30) appears in the display. Each time you press the button, the playing time changes cyclically.

Note

If "- OVER -" appears in the display, the disc has reached the end while you were pressing **▶▶**. Press **◀◀** or turn **⏪ AMS ⏩** counterclockwise to go back.

Customising the Sound of Your Music (Digital Filter Function)

By selecting the type of filter you want, you can adjust the sound to match your system, your speakers, etc. This player has four types of filters: "STD (Standard)," "1," "2" and "3."

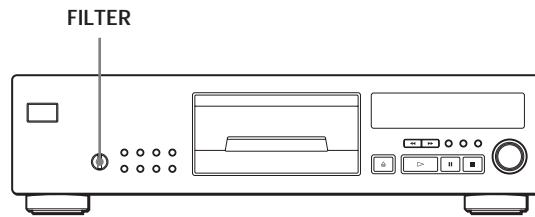

Types of Digital Filter	Sound image
STD (Standard)	<ul style="list-style-type: none"> • wide ranging • ample spatial representation
1	<ul style="list-style-type: none"> • clear • smooth sound reproduction
2	<ul style="list-style-type: none"> • high clarity • strength
3	<ul style="list-style-type: none"> • warm • deep

Set the **FILTER** control to the digital filter type you want. The display shows the digital filter type you select.

If you change the type of digital filter during play, the sound will be interrupted momentarily.

Notes

- The Digital Filter function primarily changes characteristics outside the audible frequency. They cannot affect changes within the audible frequency such as those provided by the tone controls of the amplifier. Therefore, with certain combinations of hardware and software, there may be no noticeable effect after switching the filter.
- If you change the type of digital filter during Peak Search (See page 18), the type of filter appears in the display when Peak Search is finished.

Playing Tracks Repeatedly

You can play tracks repeatedly in any play mode.

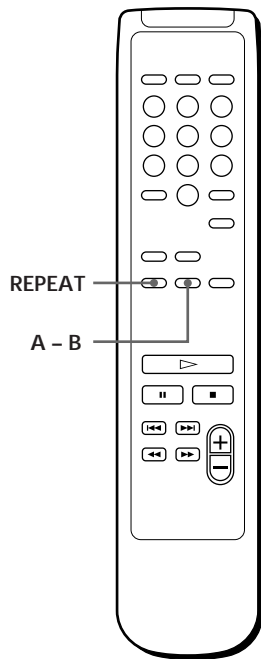
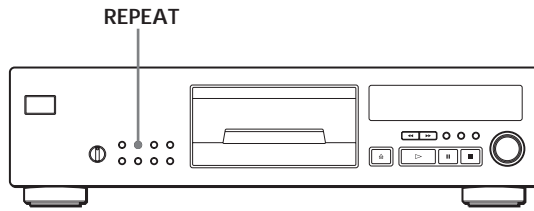

Press REPEAT while playing a disc.
“REPEAT” appears in the display. The player repeats the tracks as follows:

When the disc is played in	The player repeats
Continuous Play (page 6)	All the tracks
Shuffle Play (page 13)	All the tracks in random order
Programme Play (page 13)	The same programme

To cancel Repeat Play
Press REPEAT twice.

Repeating the current track (Repeat 1)

You can repeat only the current track in any play mode.

While the track you want is being played, press REPEAT repeatedly until “REPEAT 1” appears in the display.

To cancel Repeat 1
Press REPEAT.

Repeating a Specific Portion (A↔B Repeat)



You can play a specific portion in a track repeatedly. This might be useful when you want to memorize lyrics.

Note that you cannot repeat a portion extending to two tracks.

- 1 While playing a disc, press A - B on the remote when you find the starting point (point A) to be played repeatedly.
“A-” of “REPEAT A-” flashes in the display.
- 2 When you reach the ending point (point B), press A - B again.
“REPEAT A-B” appears. The player plays this specific portion repeatedly.

To cancel A↔B Repeat
Press REPEAT.

Setting a new starting point

You can move the repeating portion ahead by changing the starting point.

- 1 Press A - B while the player is repeating the specific portion.
The ending point B becomes the new starting point A. “A-” of “REPEAT A-” flashes in the display.
- 2 When you reach the ending point (point B), press A - B again.
“REPEAT A-B” appears. The player repeats between the new starting and ending points.



When you want to restart from the starting point A
Press ▷ during A↔B Repeat.

Playing in Random Order (Shuffle Play)

You can have the player “shuffle” tracks and play in a random order.

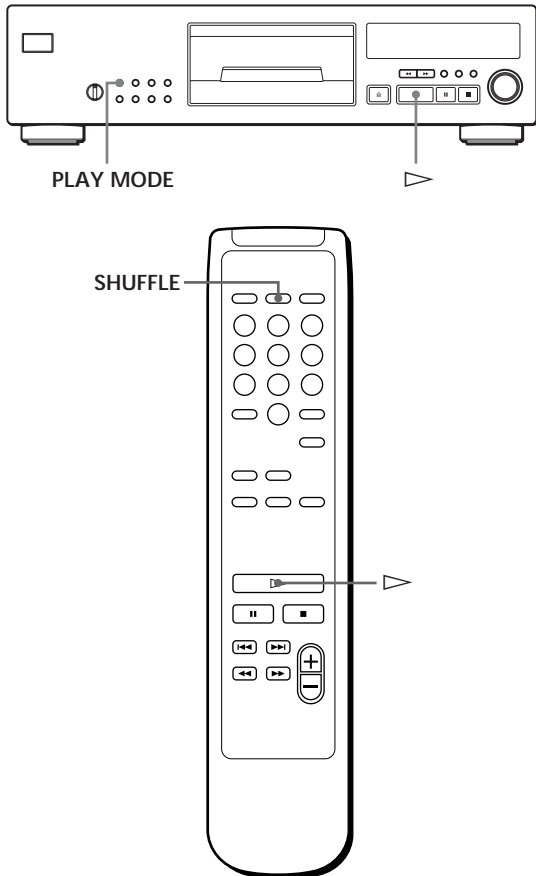

- 1 Press PLAY MODE repeatedly until “SHUFFLE” appears in the display.
When using the remote, press SHUFFLE.
- 2 Press ▷ to start Shuffle Play.
The [] indication appears while the player is “shuffling” the tracks.

To cancel Shuffle Play

Press PLAY MODE twice.

When using the remote, press CONTINUE.



You can start Shuffle Play while playing

Press PLAY MODE repeatedly until “SHUFFLE” appears in the display. When using the remote, press SHUFFLE. Shuffle Play starts from the current track.

Creating Your Own Programme (Programme Play)

You can arrange the order of the tracks on a disc and create your own programme. The programme can contain up to 24 tracks.

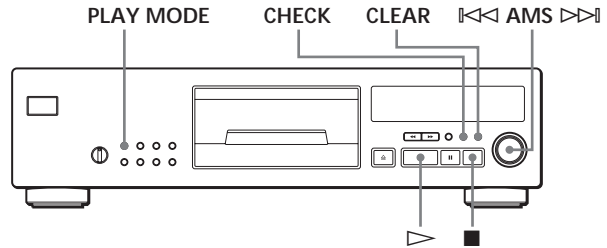

Creating a programme on the player

- 1 Press PLAY MODE repeatedly until “PROGRAM” appears in the display before you start playing.
- 2 Turn ◀◀ AMS ▶▶ until the track number you want appears in the display.

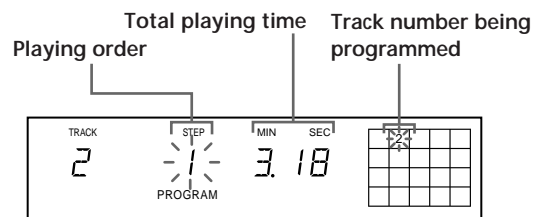

- 3 Push ◀◌ AMS ▶▶ to select the track.

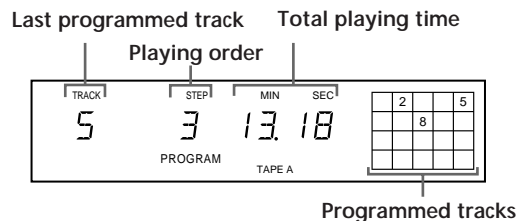



If you've made a mistake

Press CLEAR, then repeat Steps 2 and 3.

- 4 Repeat Steps 2 and 3 to programme the tracks in the order you want.
- 5 Press ▷ to start Programme Play.

To cancel Programme Play
Press PLAY MODE.

 When tracks, which aren't numerically consecutive on the disc, are programmed consecutively (i.e. 1, 3, 5 etc.)
A one-second access time blank is added between the tracks.

 The programme remains until erased (see page 15) or until you press  OPEN/CLOSE
The programme you have created remains even after the Programme Play mode ends or you select another play mode.

Notes

- The total playing time doesn't appear in the display when it exceeds 100 minutes.
- If you programme a track numbered over 24, "--. --" appears instead of the total playing time.
- "PROGRAM FULL" appears in the display when you try to add a track to a programme which already contains 24 tracks.

Creating a programme using the remote

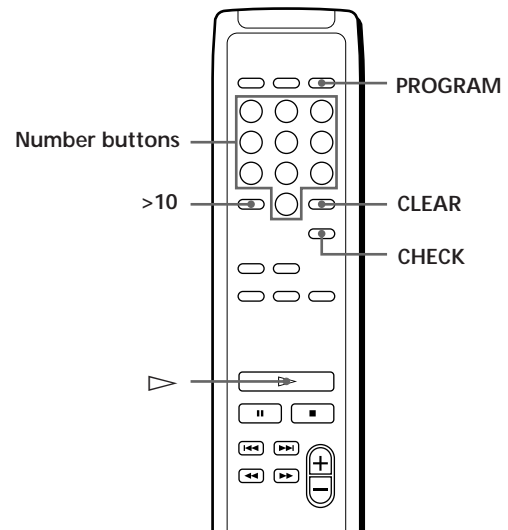



- 1 Press PROGRAM before you start playing. "PROGRAM" appears in the display.
- 2 Press the number buttons of the tracks you want to programme in the order you want.
Example: To programme the tracks 2, 8 and 5.
Press the number buttons in the order 2, 8 and 5.

To select a track with a number over 10
Use >10 button (see page 11).

If you've made a mistake
Press CLEAR, then press the correct track number.

- 3 Press  to start Programme Play.

To cancel Programme Play
Press CONTINUE.

 You can check the total playing time while programming using the remote (Programme Edit)
To select a track, press  or  and check the total playing time. Then press PROGRAM to confirm your selection.

Notes

- The total playing time doesn't appear in the display when it exceeds 100 minutes.
- If you programme a track numbered over 24, "--. --" appears instead of the total playing time.
- "PROGRAM FULL" appears in the display when you try to add a track to a programme which already contains 24 tracks.

Checking the track order

You can check your programme before or after you start playing.

Press CHECK.

Each time you press this button, the display shows the track number in the programmed order. After the last track in the programme, the display shows “- END -” and returns to the original display. If you check the order after you start playing, the display shows only the remaining track numbers.

Changing the track order

You can change your programme before you start playing.

To	You need to
Erase a track	Press CHECK until the track you don't want appears in the display, then press CLEAR
Erase the last track in the programme	Press CLEAR. Each time you press the button, the last track will be cleared.
Add tracks to the end of the programme	Turn \lll AMS \ggg until the track number you want to add appears, then push \lll AMS \ggg . When using the remote, press the number buttons of the tracks to be added.
Erase the whole programme completely	Hold down CLEAR until “CLEAR” appears in the display. Create a new programme following the programming procedure.

Recording Your Own Programme

You can record the programme you've created on a tape, DAT or MD. The programme can contain up to 24 tracks.

By inserting a pause during programming, you can divide the programme into two for recording on both sides of a tape.

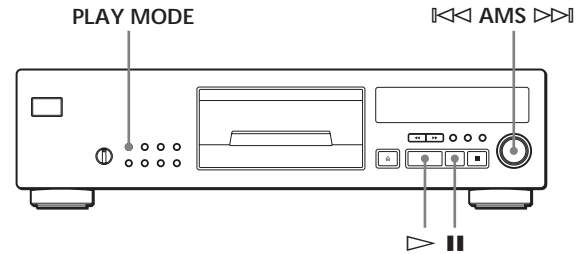

- 1 Create your programme (for side A when recording on a tape) while checking the total playing time indicated in the display. Follow Steps 1 to 4 in “Creating a programme on the player” on page 13 or Steps 1 and 2 in “Creating a programme using the remote” on page 14. The “TAPE A” appears in the display.
- 2 When you record on both sides of the tape, press $\mathbf{||}$ to insert a pause. The “P” and “TAPE B” appear in the display and the playing time is reset to “0.00.” When you record on one side of the tape or on a DAT or MD, skip this step and go to Step 4.

A pause is counted as one track
You can programme up to 23 tracks when you insert a pause.
- 3 Repeat Step 1 to create the programme for side B.
- 4 Start recording on the deck and then press \triangleright on the player.
When you record on both sides of the tape, the player pauses at the end of the programme for side A.
- 5 When you record on side B, reverse the tape and press \triangleright or $\mathbf{||}$ on the player to resume playing.

To check and change your programme

See page 15.

The “TAPE A” appears while checking the programme for side A and “TAPE B” appears while checking the programme for side B.

(Continued)

- 💡 When tracks, which aren't numerically consecutive on the disc, are programmed consecutively (i.e. 1, 3, 5 etc.)
A one-second access time blank is added between the tracks.

Recording a CD by Specifying Tape Length (Time Edit/Just Edit)

You can have the player create a programme that will fit the length of the tape. Select one of the following options:

- Time Edit: automatically creates a programme, keeping the original order of the disc. However, when the remaining time becomes shorter than the next succeeding track, the player automatically programmes a track which is nearly equal to the remaining time.
- Just Edit: automatically arranges the track order to fit the tape length.

The programme may contain up to 24 tracks (a pause inserted between tracks is counted as one track). Note that tracks numbered over 24 cannot be programmed in this feature.

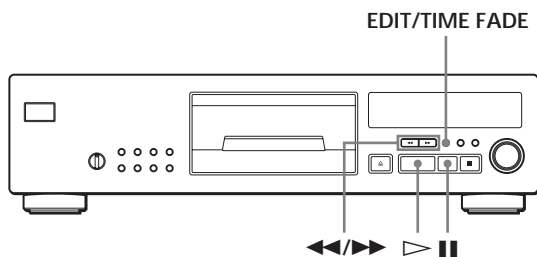

- 1 Press EDIT/TIME FADE before you start playing as follows:
 - To select Time Edit, press the button until "EDIT" appears and "A" of "TAPE A" flashes in the display.
 - To select Just Edit, press the button until "JUST EDIT" appears and "A" of "TAPE A" flashes in the display.
- 2 Press ◀◀ or ▶▶ to specify the tape length. Each time you press these buttons, the display changes as shown below with the tape length of one side .

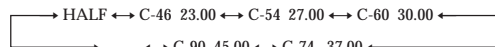

When you select "HALF"

The player divides the total playing time of the disc in half, keeping the original order (only in Time Edit). Note that you cannot select "HALF" when the disc has more than 24 tracks.

- 3 Press EDIT/TIME FADE to have the player create the programme.
The music calendar shows the tracks to be recorded. "B" of "TAPE B" flashes in the display.
- 4 When you record on both sides of the tape, press EDIT/TIME FADE again.
The player inserts a pause, then creates the programme for side B. The display shows the programmed tracks.
When you record on one side of the tape or on a DAT or MD, skip this step.
- 5 Start recording on the deck and then press ▷ on the player.
When you record on both sides of the tape, the player pauses at the end of the programme for side A.
- 6 When you record on side B, reverse the tape and press ▷ or || on the player to resume playing.

To cancel Time Edit/Just Edit

Press PLAY MODE.

When using the remote, press CONTINUE.

- 💡 You can specify the tape length freely in Step 2
You can set the tape length using ◀◀ AMS ▶▶.
- Example: When the tape length of one side is 30 minutes and 15 seconds
- 1 To set the minutes, turn ◀◀ AMS ▶▶ until "30" appears in the display, then push ◀◀ AMS ▶▶.
 - 2 To set the seconds, turn ◀◀ AMS ▶▶ until "15" appears in the display, then push ◀◀ AMS ▶▶.

- 💡 When tracks, which aren't numerically consecutive on the disc, are programmed consecutively (i.e. 1, 3, 5 etc.)
A one-second access time blank is added between the tracks.

- 💡 To check and change your programme
See page 15.

Fading In or Out

You can manually fade in or out to prevent tracks from starting or ending abruptly.

Note that you cannot use this effect when you use the DIGITAL OUT (OPTICAL/COAXIAL) connector.

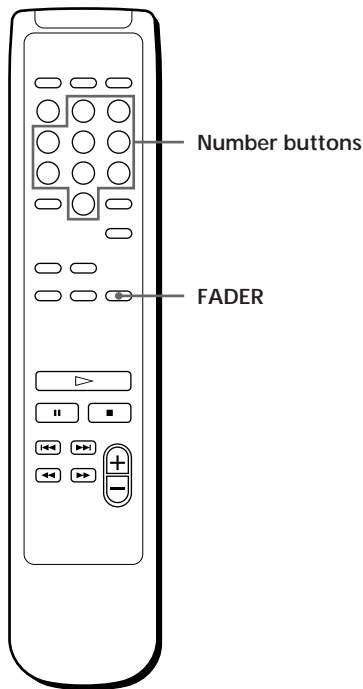
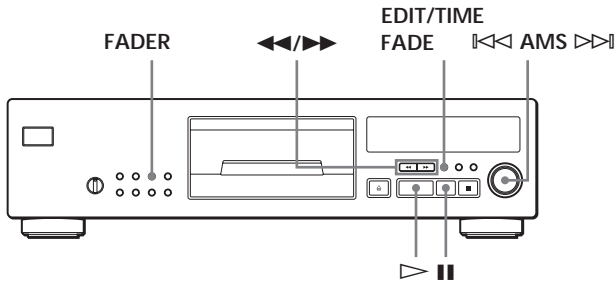

Fading in or out at the point you want

To	Press FADER
Start play fading in	During pause. "FADE" flashes. Then play fades in.
End play fading out	When you want to start fading out. "FADE" flashes. Then play fades out and the player pauses.

Fading time lasts for 5 seconds. If you press FADER during Music Scan (page 11), fade out time changes to 2 seconds.

Changing the fading time

You can change the fading time from 2 to 10 seconds before fading in or out. If you don't change it, fading lasts for 5 seconds.

- 1 Before you start playing, press FADER.
- 2 Turn ◀◀ AMS ▶▶ until the time you want appears in the display. When using the remote, press the number buttons to specify the fading time.

Notes

- The fading time is reset to 5 seconds when you turn off the player.
- If you press FADER during Music Scan (page 11), fade out time changes to 2 seconds.

Fading out at the specified time (Time Fade)

You can have the player fade out automatically by specifying the playing time. Once you set the time fade, it works twice, that is, the play fades out at the end of both sides of a tape.

- 1 Press EDIT/TIME FADE repeatedly before you start playing until "T.FADE" and "TAPE A" appear in the display.
- 2 Press ◀◀ or ▶▶ to specify the playing time. Each time you press these buttons, the display changes as shown below with the tape length of one side.

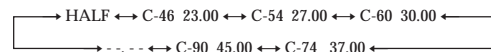



When you select "HALF"

The player sets the playing time to a half of the total playing time.

- 3 Press ▷ to start playing. At the specified time the play fades out and the player pauses. "TAPE B" appears in the display.
- 4 To record on side B, reverse the tape and press ▷ or || on the player to resume playing. Again, the play fades out at the specified time.

To cancel Time Fade
Press EDIT/TIME FADE.

 You can freely specify the recording time
See “You can specify the tape length freely” on page 16.

 You can change discs during Time Fade
If the play ends before the specified fade-out time, (for example, when you record CD-singles on a tape) you can change the disc. The specified fade-out time is counted only during playing.

 You can fade in to resume playing in Step 4
After you reverse the tape, press FADER.

Notes

- Time Fade will be cancelled if you press ◀◀ or ▶▶ during the operation.
- “HALF” does not appear when the disc has more than 24 tracks.

Useful Tips for Recording

Using these functions makes recording CDs more convenient.

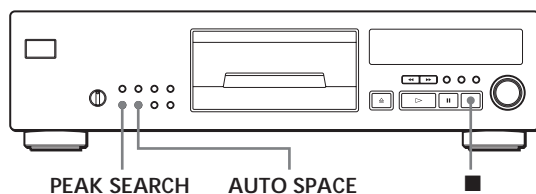

Adjusting the Recording Level (Peak Search)

The player locates the highest level among the tracks to be recorded to let you adjust the recording level before you start recording.

- 1** Before you start playing, press PEAK SEARCH.
“PEAK” flashes in the display and the player starts scanning the disc searching for the highest peak level.
After scanning all the tracks, the player repeats the portion with the highest peak level.
- 2** Adjust the recording level on the deck.
- 3** Press ■ on the player to stop Peak Search.
“PEAK” disappears from the display.

Note

The portion with the highest level may differ every time you try the adjustment on the same disc. The difference is, however, so slight that you won't find any problem in adjusting the recording level precisely.

Inserting a blank space between tracks (Auto Space)

When the space between tracks is too short for the AMS function to work, you can insert a blank space of 3 seconds between each track while playing. This enables easy location of tracks using the AMS function of the deck .

Press AUTO SPACE.

“AUTO SPACE” appears in the display.

To cancel Auto Space

Press AUTO SPACE.

Note

If you use the Auto Space function when recording, for example, a medley or symphony, the sound may be interrupted where the track number changes. It happens when the track numbers are assigned in the middle of the piece.

Notes on CDs

On handling CDs

- To keep the disc clean, handle the disc by its edge. Do not touch the surface.
- Do not stick paper or tape on the disc.

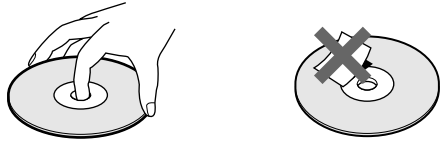

- Do not expose the disc to direct sunlight or heat sources such as hot air ducts, nor leave it in a car parked in direct sunlight as there can be considerable rise in temperature inside the car.
- Do not use any commercially available stabiliser and/or disc protector. If you do, the disc and the player may be damaged.
- After playing, store the disc in its case.

On placing CDs on the disc tray

- Make sure the disc is positioned securely on the tray's spindle. If not, it may damage the player or the disc.

On cleaning

- Before playing, clean the disc with a cleaning cloth. Wipe the disc from the centre out.

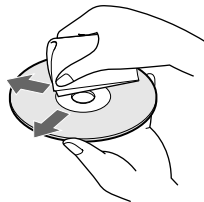

- Do not use solvents such as benzine, thinner, commercially available cleaners or anti-static spray intended for vinyl LPs.

Troubleshooting

If you experience any of the following difficulties while using the player, use this troubleshooting guide to help you remedy the problem. Should any problem persist, consult your nearest Sony dealer.

There's no sound.

- ➔ Check that the player is connected securely.
- ➔ Make sure you operate the amplifier correctly.
- ➔ Adjust the output level with LINE OUT LEVEL +/- on the remote.

The CD does not play.

- ➔ There's no CD inside the player ("– NO DISC –" appears). Insert a CD.
- ➔ There's no stabiliser on the CD ("– NO STABI –" appears). Place the stabiliser on the CD.
- ➔ Place the CD with the label side up on the disc tray correctly.
- ➔ Clean the CD (see page 19).
- ➔ Moisture has condensed inside the player. Remove the disc and leave the player turned on for about an hour (see page 2).

The recording level has changed.

- ➔ The recording level changes if you press the LINE OUT LEVEL +/- buttons on the remote during recording.

The remote does not function.

- ➔ Remove the obstacles in the path of the remote and the player.
- ➔ Point the remote at the remote sensor  on the player.
- ➔ Replace all the batteries in the remote with new ones if they are weak.

Specifications

Compact disc player

Laser	Semiconductor laser ($\lambda = 780 \text{ nm}$) Emission duration: continuous
Laser output	Max 44.6 μW * * This output is the value measured at a distance of 200 mm from the objective lens surface on the Optical Pick-up block with 7 mm aperture.
Frequency response	2 Hz to 20 kHz $\pm 0.5 \text{ dB}$
Signal-to-noise ratio	More than 113 dB
Dynamic range	More than 99 dB
Harmonic distortion	Less than 0.0025%
Channel separation	More than 105 dB

Outputs

	Jack type	Maximum output level	Load impedance
LINE OUT	Phono jacks	2 V (at 50 kilohms)	Over 50 kilohms
DIGITAL OUT (OPTICAL)	Optical output connector	-18 dBm	Wave length: 660 nm
DIGITAL OUT (COAXIAL)	Coaxial output connector	0.5 V _{p-p} (at 75 ohms)	75 ohms

General

Power requirements	220 V – 230 V AC, 50/60 Hz
Power consumption	15 W
Dimensions (approx.) (w/h/d)	430 × 115 × 290 mm incl. projecting parts
Mass (approx.)	5.5 kg

Supplied accessories

- Audio cord (2 phono plugs – 2 phono plugs) (1)
- Remote commander (remote) (1)
- Sony SUM-3 (NS) batteries (2)
- Stabiliser (1)

Design and specifications are subject to change without notice.

Index

A, B

- A↔B Repeat 12
- AMS 10
- Auto Space 18
- Automatic Music Sensor. *See* AMS

C

- CD TEXT 9
- Connecting 4
- Continuous Play 6
- CONTROL A1 5

D

- Digital Filter 11

E

- Editing. *See* Recording

F, G

- Fading 17
- Time Fade 17

H, I

- Half disc (HALF) 16
- Handling CDs 19
- Hookups 4
- overview 4

J, K

- Just Edit 16

L

- Locating
 - by monitoring 11
 - by observing the display 11
 - by scanning 11
 - directly 11
 - using AMS 11

M, N, O

- Music Scan 11

P, Q

- Peak Search 18
- Playback
 - Continuous Play 6
 - Programme Play 13
 - Repeat Play 12
 - Shuffle Play 13
- Programme 13
 - changing 15
 - checking 15
 - for recording 15
- Programme Edit 14

R

- Recording 15
 - a programme 15
 - using Just Edit 16
 - using Time Edit 16
- Remaining time 8
- Remote control 4
- Repeat 1 12
- Repeating
 - a specific portion 12
 - all 12
 - the current track 12

S

- Scanning. *See* Music Scan
- Searching. *See* Locating
- Selecting the language 9
- Shuffle Play 13

T

- Time Edit 16
- Time Fade 17
- Total playing time 8
- Troubleshooting 19
- Turning off the display 10

U, V, W, X, Y, Z

- Unpacking 4

Names of controls

Buttons

- A - B 12
- AUTO SPACE 18
- CHECK 15
- CLEAR 15
- CONTINUE 13
- DISPLAY ON/OFF 10
- EDIT/TIME FADE 16, 17
- FADER 17
- LANGUAGE 10
- LINE OUT LEVEL +/- 5
- MUSIC SCAN 11
- Number 11
- ≡ OPEN/CLOSE 6
- PEAK SEARCH 18
- PLAY MODE 13
- PROGRAM 14
- REPEAT 12
- SHUFFLE 13
- TIME 8
- TIME/TEXT 8
- ▷ 7
- 7
- 7
- ◀/▶ 11
- ◀◀/▶▶ 7
- >10 11

Switch

- ① 6

Connector

- DIGITAL OUT (COAXIAL) 5
- DIGITAL OUT (OPTICAL) 5

Control

- FILTER 11

Jack

- LINE OUT 5

Others

- Disc tray 6
- Display 8
- ◀◀ AMS ▶▶ 7
- 4

AVERTISSEMENT

Pour prévenir tout risque d'incendie ou d'électrocution, gardez cet appareil à l'abri de la pluie ou de l'humidité. Pour prévenir tout risque d'électrocution, abstenez-vous d'ouvrir le boîtier. Confiez l'entretien de votre lecteur exclusivement à un personnel qualifié.

Le composant laser de cet appareil est capable d'émettre des radiations dépassant la limite pour la Classe 1.

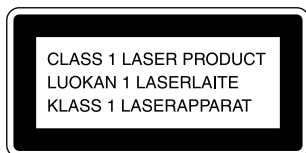

Cet appareil entre dans la catégorie des produits LASER DE CLASSE 1. L'ÉTIQUETTE INDIQUANT L'APPARTENANCE DE CE LECTEUR A LA CLASSE 1 est apposée à l'arrière du boîtier.

L'étiquette de précaution suivante se trouve à l'intérieur de l'appareil ou sur le dessus du coffret.



Précautions

Sécurité

- Attention — L'utilisation d'instruments optiques avec ce produit augmente les risques de blessures aux yeux.
- Si un objet ou un liquide quelconque pénètre à l'intérieur du boîtier, débranchez le lecteur et ne l'utilisez plus avant de l'avoir fait contrôler par un personnel qualifié.

Alimentation

- Avant d'utiliser le lecteur, assurez-vous que la tension d'utilisation de l'appareil est identique à celle de l'alimentation secteur locale. La tension d'utilisation est indiquée sur la plaque signalétique fixée au dos du lecteur.
- Le lecteur reste branché sur l'alimentation secteur tant qu'il est raccordé à la prise murale, même si l'appareil a préalablement été mis hors tension.
- Si vous prévoyez de ne pas utiliser le lecteur pendant une période prolongée, débranchez-le de la prise murale. Pour déconnecter le cordon d'alimentation, tirez sur la fiche; ne tirez jamais sur le cordon proprement dit.
- Le cordon d'alimentation peut uniquement être remplacé par un centre de service après-vente agréé.

Installation

- Installez le lecteur dans un lieu suffisamment ventilé afin de prévenir tout risque de surchauffe à l'intérieur du boîtier.
- Ne pas installer le lecteur sur une surface souple comme un tapis qui risquerait d'obstruer les ouïes de ventilation situées sur la base de l'appareil.
- Ne pas installer le lecteur à proximité de sources de chaleur ou dans un endroit excessivement poussiéreux, soumis à la lumière directe du soleil ou à des vibrations ou des chocs mécaniques importants.

Utilisation du stabilisateur

- Veillez à utiliser le stabilisateur fourni. Si vous utilisez un autre stabilisateur, vous risquez d'endommager le lecteur.

Utilisation

- Si vous transportez soudainement le lecteur d'une pièce froide dans une pièce chaude ou si vous l'installez dans une pièce particulièrement humide, de la condensation peut se former sur les lentilles montées à l'intérieur du lecteur. Le fonctionnement du lecteur risque d'en être affecté. En pareil cas, retirez le disque du plateau de lecture et laissez le lecteur sous tension pendant environ une heure pour permettre à l'humidité de s'évaporer.

Réglage du volume

- N'augmentez pas le volume lorsque vous écoutez un passage offrant un niveau d'entrée très faible ou aucun signal sonore. Vous risquez en effet d'endommager les haut-parleurs lors de la lecture d'un passage présentant un niveau d'entrée très élevé.

Entretien

- Nettoyez le boîtier, la console et les commandes à l'aide d'un chiffon doux imprégné d'une solution détergente neutre. N'utilisez pas de tampon abrasif, de poudre à récurer ou de solvant tel que l'alcool ou le benzène.

Transport

- N'oubliez pas de retirer le CD et le stabilisateur.

Si vous éprouvez la moindre difficulté concernant votre lecteur, n'hésitez pas à consulter votre revendeur Sony.

Bienvenue !

Nous vous remercions d'avoir fait l'acquisition de ce lecteur de disques compacts Sony. Avant de faire fonctionner cet appareil, nous vous recommandons de lire attentivement le présent mode d'emploi et de le conserver pour toute référence ultérieure.

A propos de ce manuel

Les instructions contenues dans le présent mode d'emploi concernent le modèle CDP-XB920E.

Conventions

- Les instructions fournies dans ce manuel portent sur les commandes du lecteur.
Vous pouvez également utiliser les commandes que comporte votre télécommande si celles-ci portent le même nom ou un nom similaire à celles de votre lecteur de disques compacts.
- Les symboles suivants apparaissent dans ce mode d'emploi:



Ce symbole indique que vous pouvez effectuer l'opération correspondante en vous servant de la télécommande.



Ce symbole indique un conseil ou une astuce facilitant l'opération envisagée.

TABLE DES MATIERES

Préparation

Déballage	4
Raccordement du système	4

Lecture d'un disque compact	6
-----------------------------------	---

Lecture de disques compacts

Utilisation de la fenêtre d'affichage	8
Localisation d'un passage spécifique ou d'un endroit particulier sur une plage	10
Personnalisation du son de votre musique (Fonction de filtre numérique)	11
Lecture de plages répétée	12
Lecture dans un ordre quelconque (lecture aléatoire)	13
Création de programmes musicaux personnalisés (lecture programmée)	13

Enregistrement de disques compacts

Enregistrement de votre programme musical	15
Enregistrement d'un CD en spécifiant la longueur de bande (Montage programmé/Montage précis)	16
Fondu enchaîné d'entrée et de sortie	17
Quelques conseils utiles pour l'enregistrement	18

Informations complémentaires

Remarques sur les disques compacts	19
Dépannage	19
Spécifications	20

Index

Index	21
-------------	----

Déballage

Assurez-vous que les accessoires suivants vous ont été livrés:

- Câble de connexion audio (1)
- Télécommande (1)
- Piles Sony SUM-3 (NS) (2)
- Stabilisateur (1)

Introduisez les piles dans la télécommande

La télécommande fournie vous permet de commander le lecteur à distance.

Introduisez deux piles AA (R6) en en faisant correspondre les pôles (+) et (-). Lorsque vous utilisez la télécommande, orientez-la vers le capteur de télécommande  du lecteur.

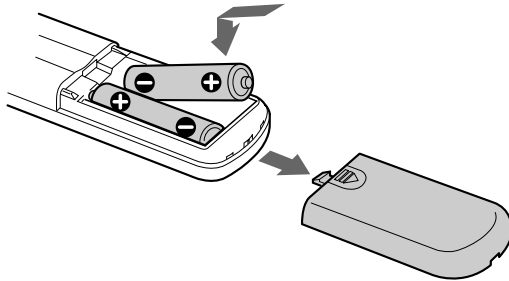

Quand remplacer les piles

Dans des conditions d'utilisation normales, les piles devraient durer environ six mois. Si la télécommande n'agit plus sur le lecteur, remplacez simultanément les deux piles.

Remarques

- N'abandonnez pas la télécommande à proximité d'une source de chaleur importante ou d'un endroit humide.
- Ne laissez tomber aucun corps étranger dans le boîtier de la télécommande en particulier lors du remplacement des piles.
- N'exposez pas le capteur de télécommande à la lumière directe du soleil ou d'un luminaire. Cela risque de provoquer un dysfonctionnement.
- Si vous n'utilisez pas la télécommande pendant une période prolongée, retirez les piles afin de prévenir tout risque de détérioration engendrée par la corrosion ou une fuite éventuelle des piles.

Raccordement du système

Vue d'ensemble

Cette section décrit le raccordement du lecteur de disques compacts à un amplificateur. Avant de réaliser la connexion, n'oubliez pas de mettre hors tension chacun des appareils concernés.

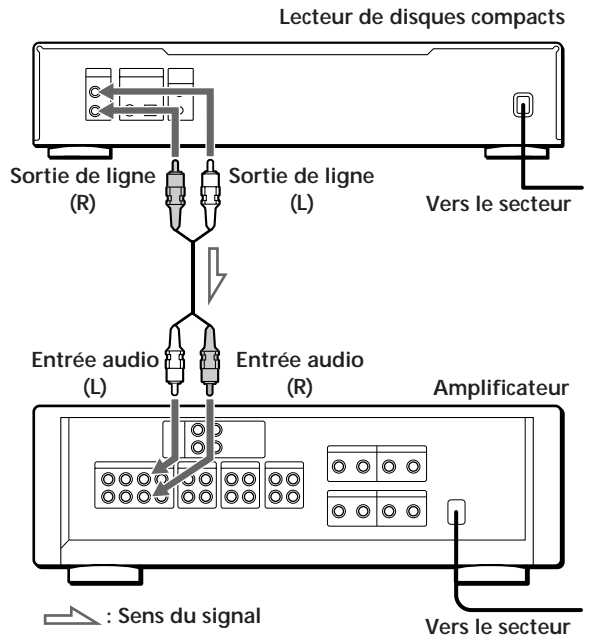

Câbles de connexion requis

■ Connexions analogiques

- Cordon audio (fourni) (1)

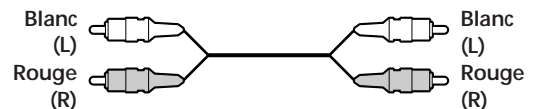

■ Connexions numériques

- Câble optique POC-15 (non fourni)



- Câble coaxial (non fourni)

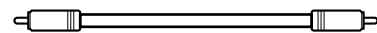

Raccordements

■ Connexions analogiques

Lors du raccordement d'un câble audio, assurez-vous que le code de couleur du câble correspond à celui des prises appropriées sur les différents appareils raccordés: rouge (droit) sur rouge et blanc (gauche) sur blanc. Assurez-vous de la qualité des connexions afin de prévenir les bruits de souffle et les parasites.

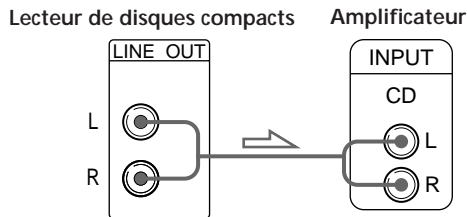

Vous pouvez régler le niveau de sortie sur l'amplificateur.

Appuyez sur la touche LINE OUT LEVEL +/- de la télécommande. Vous pouvez réduire le niveau de sortie jusqu'à -20 dB.

Lorsque vous baissez le niveau de sortie, l'indication "FADE" apparaît dans la fenêtre d'affichage.

Lorsque vous mettez le lecteur hors tension, le niveau de sortie revient automatiquement au niveau maximal.

Remarque

Si vous appuyez sur les touches LINE OUT LEVEL +/- de la télécommande pendant un enregistrement, le niveau d'enregistrement change même s'il a été défini au préalable sur la platine à cassette, etc.

■ Connexions numériques

Vous pouvez éviter une altération du signal pendant la transmission parce que la sortie du signal musical via les connecteurs de sortie numériques conserve sa forme numérique. Vous pouvez raccorder un composant numérique comme un amplificateur numérique, un convertisseur N/A, un lecteur DAT ou MD. Si vous raccordez un lecteur DAT ou MD, vous pouvez réaliser des enregistrements numériques au départ de disques compacts. Faites attention que, si vous établissez ce raccordement, vous ne pouvez pas utiliser les fonctions suivantes:

- Fondu enchaîné d'entrée ou de sortie (voir page 17)
 - Fondu programmé (voir page 17)
 - Réglage du niveau de sortie à l'aide des touches LINE OUT LEVEL +/- de la télécommande (voir ci-dessus)
- Si vous disposez d'un composant numérique doté d'un connecteur d'entrée optique numérique
Raccordez le composant via le connecteur DIGITAL OUT (OPTICAL) à l'aide du câble optique (non fourni). Retirez le capuchon et branchez le câble optique.

Lecteur de disques compacts Composant numérique

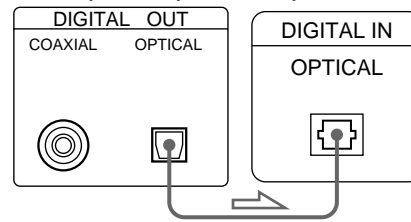

- Si vous disposez d'un composant numérique doté d'un connecteur d'entrée coaxial numérique
Raccordez le composant via le connecteur DIGITAL OUT (COAXIAL) à l'aide du câble coaxial (non fourni).

Lecteur de disques compacts Composant numérique

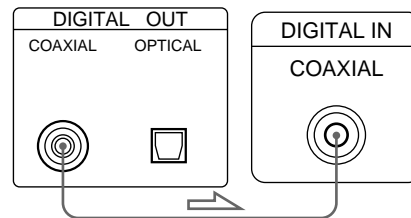

Remarque

Si vous effectuez le raccordement via le connecteur DIGITAL OUT, des parasites peuvent se manifester lorsque vous activez la lecture d'un disque compact autre que musical, comme un CD-ROM.

Si vous disposez d'un appareil Sony doté d'une prise CONTROL A1

Raccordez cet appareil via la prise CONTROL A1. Vous pouvez simplifier le fonctionnement des chaînes audio composées de différents appareils Sony séparés. Pour plus de détails, voir les instructions complémentaires concernant le "S-Link™/CONTROL-A1 Control System".

Branchement du cordon d'alimentation

Branchez le cordon d'alimentation sur une prise murale.

Retrait de l'avertissement du plateau de lecture

L'avertissement "Ne touchez pas l'objectif qui se trouve à l'intérieur" est placé à l'usine sur le plateau de lecture. Avant d'utiliser le lecteur, vous devez enlever cet avertissement. Mettez le lecteur sous tension, appuyez sur la touche OPEN/CLOSE et retirez l'avertissement.

Et maintenant?

Votre lecteur est à présent prêt à l'emploi.

Si vous n'êtes pas familiarisé au mode de lecture des disques compacts, reportez-vous à la section "Lecture d'un disque compact" à la page 6.

Passez ensuite aux sections suivantes pour les autres opérations.

Lecture d'un disque compact

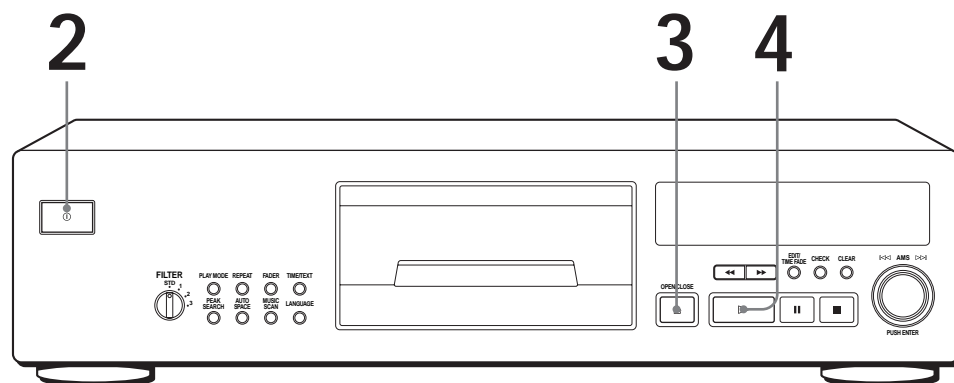

- Voir pages 4 – 5 pour le raccordement.

 Si vous mettez le lecteur sous tension avec un disque compact sur le plateau de lecture, vous pouvez automatiquement démarrer la lecture au début du disque compact. Si vous branchez une minuterie disponible dans le commerce, vous pouvez démarrer la lecture d'un disque compact à l'heure que vous programmez.

 Si l'indication "– NO STABI –" apparaît dans la fenêtre d'affichage, placez le stabilisateur fourni sur le disque compact. Sinon, cette indication s'affiche.

Remarque
A l'étape 3, ne placez pas deux ou plusieurs disques compacts en même temps. Sinon, vous risquez d'endommager les disques et/ou le lecteur.

1 Mettez l'amplificateur sous tension et sélectionnez la position lecteur de disques compacts.

2 Appuyez sur  pour mettre le lecteur sous tension.

3 Appuyez sur  OPEN/CLOSE et placez un disque sur le plateau de lecture.

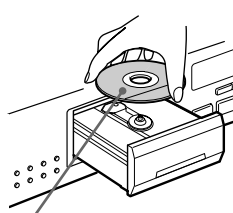

La face imprimée vers le haut

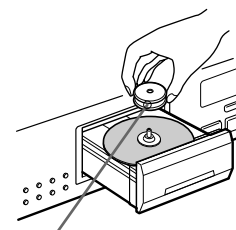

Placez le stabilisateur fourni sur le CD avec le plus petit orifice vers le haut.

4 Appuyez sur . Le plateau de lecture se referme et le lecteur reproduit toutes les plages une fois (lecture continue). Réglez le volume sur l'amplificateur.

Pour arrêter la lecture

Appuyez sur ■.

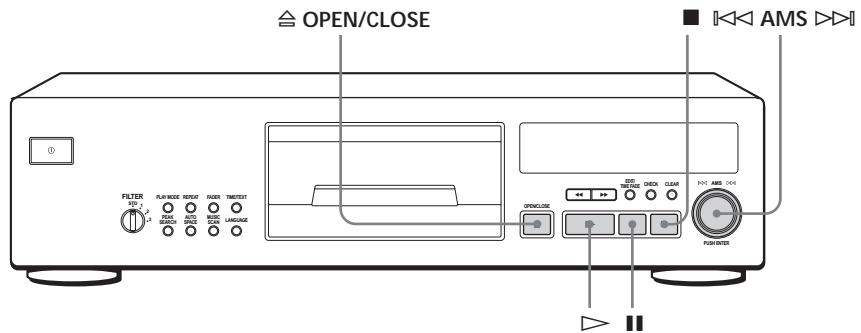

Si vous voulez	Vous devez
Activer la pause	Appuyer sur
Reprendre la lecture après la pause	Appuyer sur ou ▷
Passer à la plage suivante	Tourner ◀◀ AMS ▶▶ dans le sens horaire
Revenir à la plage précédente	Tourner ◀◀ AMS ▶▶ dans le sens antihoraire
Arrêter la lecture et retirer le disque compact	Appuyer sur ≡ OPEN/CLOSE

Utilisation de la fenêtre d'affichage

La fenêtre d'affichage vous permet de vérifier les informations relatives au disque.

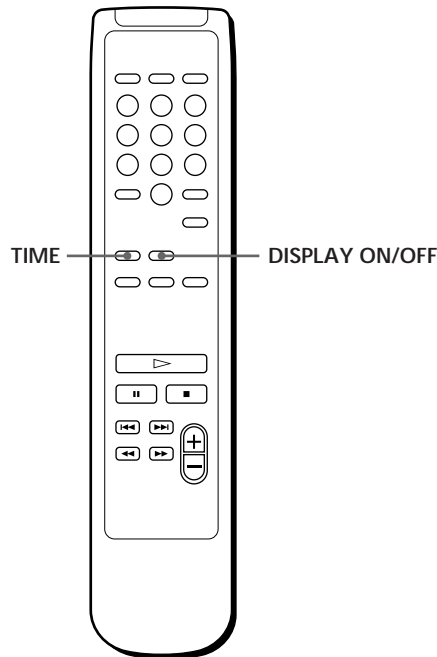
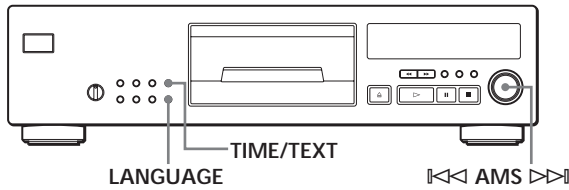

Vérification du nombre total et de la durée totale de lecture des plages

Appuyez sur TIME/TEXT (ou TIME sur la télécommande) avant de démarrer la lecture. La fenêtre d'affichage indique le nombre total de plages, la durée totale de lecture et le calendrier musical.

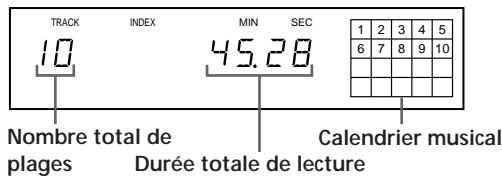

En mode de lecture aléatoire ("SHUFFLE" apparaît dans la fenêtre d'affichage; voir page 13), un temps d'accès vierge d'une seconde est inséré entre chaque plage. Cette durée est automatiquement ajoutée à la durée totale de lecture dans la fenêtre d'affichage. Les informations apparaissent également lorsque vous appuyez sur OPEN/CLOSE pour refermer le plateau de lecture.

Informations affichées pendant la lecture d'un disque

Pendant la lecture d'un disque, la fenêtre d'affichage indique le numéro de la plage en cours, le numéro d'index, le temps de lecture et le calendrier musical.

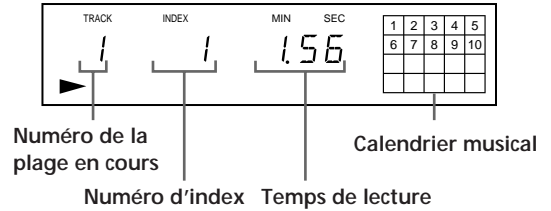

Les numéros de plages disparaissent du calendrier musical dès que la lecture en est terminée.

Vérification de la durée restante

Chaque fois que vous appuyez sur TIME/TEXT (ou TIME sur la télécommande) pendant la lecture d'un disque, l'affichage change comme indiqué ci-dessous.

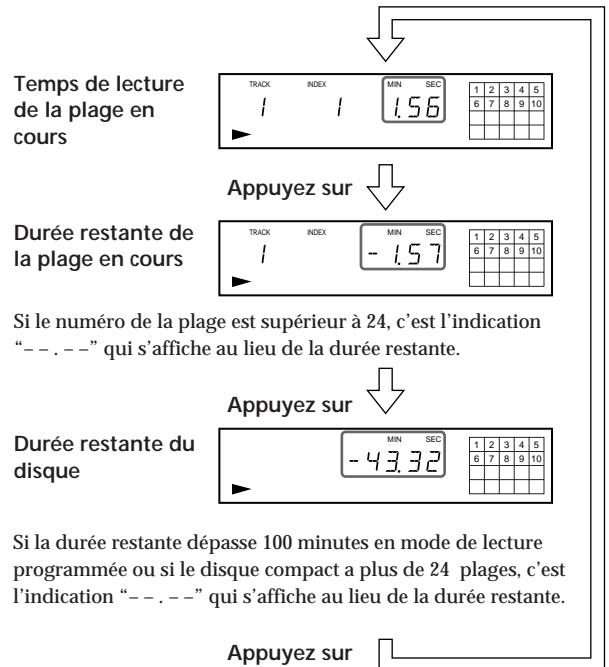

Si la durée restante dépasse 100 minutes en mode de lecture programmée ou si le disque compact a plus de 24 plages, c'est l'indication "- - - -" qui s'affiche au lieu de la durée restante.

Vérification des informations des disques CD TEXT

Les disques CD TEXT comportent des informations telles que le titre du disque ou le nom des artistes. Elles sont enregistrées dans une zone libre sur laquelle ne se trouve aucune information sur un disque normal. La fenêtre d'affichage indique les informations CD TEXT du disque de façon à ce que vous puissiez vérifier le titre du disque en cours, le nom de l'artiste et le titre de la plage en cours. Lorsque le lecteur détecte un disque CD TEXT, l'indication "CD TEXT" apparaît dans la fenêtre d'affichage. Si votre disque CD TEXT est doté d'une capacité multilingue, les indications "CD TEXT" et "MULTI" apparaissent dans la fenêtre d'affichage. Si vous voulez vérifier les informations dans une autre langue, reportez-vous à la section "Vérification des informations des disques CD TEXT dans une autre langue" à la page 9.

Chaque fois que vous appuyez sur la touche TIME/TEXT (ou TIME sur la télécommande), l'indication affichée change comme illustré ci-dessous.

- Avant de démarrer la lecture

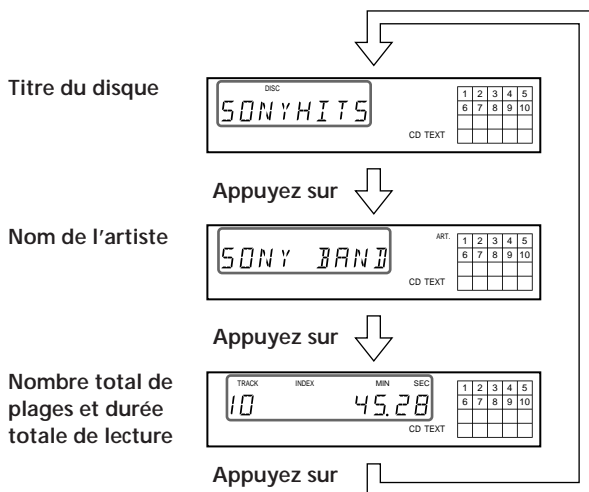

- Pendant la lecture d'un disque

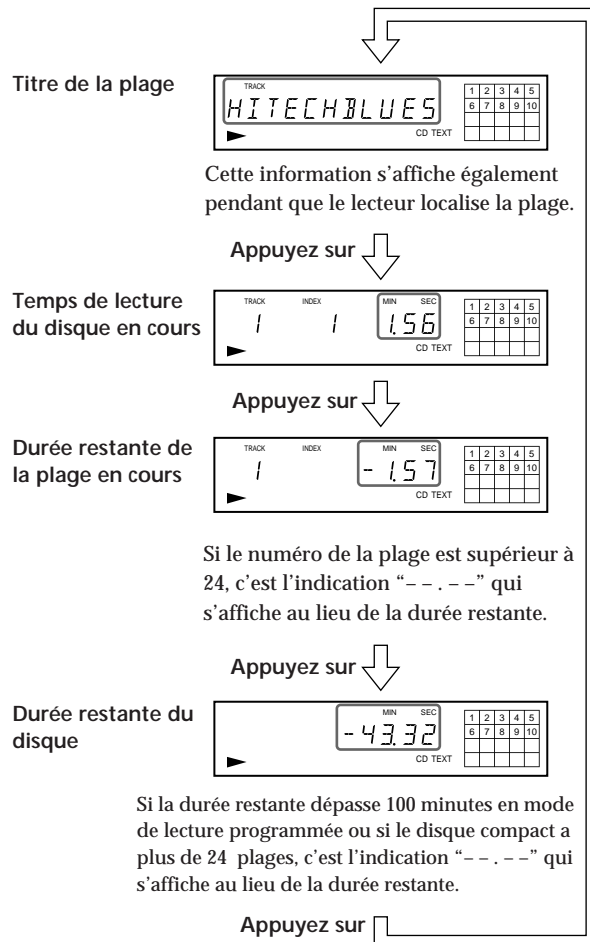

Si un titre ou un nom comporte plus de 12 caractères, les 12 premiers caractères s'allument après que le titre ou le nom a défilé dans la fenêtre d'affichage.

Remarques

- Suivant le disque, il se peut que la fenêtre d'affichage n'indique pas tous les caractères.
- Ce lecteur ne peut afficher que les titres des disques, les titres des plages et le nom des artistes de disques CD TEXT. Il n'affiche pas d'autres informations.

Vérification des informations des disques CD TEXT dans une autre langue

Vous pouvez changer la langue d'affichage si votre disque CD TEXT est doté d'une capacité multilingue. Lorsque le lecteur détecte un disque CD-TEXT, les indications "CD TEXT" et "MULTI" apparaissent dans la fenêtre d'affichage.

Si le lecteur ne peut lire la langue mémorisée sur un disque CD TEXT, la fenêtre d'affichage indique le message "<OTHER LANG>" après que le lecteur a détecté le disque.

(suite page suivante)

- 1 Avant de reproduire un disque CD TEXT, appuyez sur LANGUAGE.
L'indication "SELECT LANG" et la langue d'exploitation en cours apparaissent dans la fenêtre d'affichage.
- 2 Tournez **⏮ AMS ⏭** jusqu'à ce que la langue que vous voulez sélectionner apparaisse dans la fenêtre d'affichage.
- 3 Poussez sur **⏮ AMS ⏭** pour sélectionner la langue.
L'indication "READING TEXT" apparaît brièvement et la fenêtre d'affichage indique ensuite la nouvelle langue sélectionnée.
- 4 Appuyez plusieurs fois de suite sur TIME/TEXT (ou TIME sur la télécommande) jusqu'à ce que l'information que vous voulez vérifier s'affiche (voir page 9).

Remarques

- Si votre disque CD TEXT ne comporte pas d'autres langues d'exploitation, le message "CAN'T SELECT" apparaît dans la fenêtre d'affichage lorsque vous appuyez sur la touche LANGUAGE.
- Si vous appuyez sur LANGUAGE pendant la lecture d'un disque CD TEXT, la langue d'exploitation en cours s'affiche brièvement.
- La langue d'exploitation que vous avez sélectionnée reste activée jusqu'à ce que vous mettiez le lecteur hors tension.

Désactivation des indications dans la fenêtre d'affichage

Chaque fois que vous appuyez sur la touche DISPLAY ON/OFF de la télécommande pendant la lecture d'un disque, la fenêtre d'affichage est successivement désactivée et activée.

Même si la fenêtre d'affichage est désactivée, elle est à nouveau activée si vous enclenchez une pause ou que vous arrêtez la lecture. La fenêtre d'affichage est ensuite à nouveau désactivée dès que vous relancez la lecture.

Si, avant de démarrer la lecture, vous appuyez sur DISPLAY ON/OFF pour désactiver la fenêtre d'affichage, le message "DISPLAY OFF" apparaît. Lorsque vous appuyez sur la touche pour activer la fenêtre d'affichage, l'indication "DISPLAY ON" apparaît.



Localisation d'un passage spécifique ou d'un endroit particulier sur une plage

Vous pouvez localiser rapidement une plage pendant la lecture d'un disque à l'aide de la commande AMS (détecteur automatique de musique) du lecteur ou des touches numériques de la télécommande.

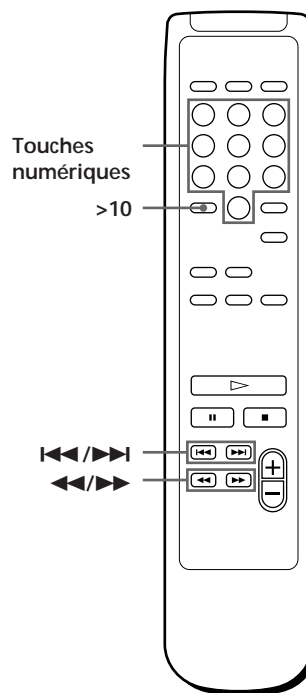
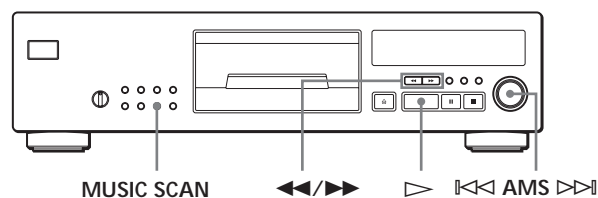
Vous pouvez également localiser un endroit particulier sur une plage pendant la lecture d'un disque.



Pour localiser	Procédez comme suit
L'une des plages suivantes	Tournez ◀◀ AMS ▶▶ dans le sens horaire jusqu'à ce que vous trouviez la plage voulue. Si vous utilisez la télécommande, appuyez plusieurs fois de suite sur ▶▶ jusqu'à ce que vous trouviez la plage.
La plage en cours ou la précédente	Tournez ◀◀ AMS ▶▶ dans le sens antihoraire jusqu'à ce que vous trouviez la plage voulue. Si vous utilisez la télécommande, appuyez plusieurs fois de suite sur ◀◀ jusqu'à ce que vous trouviez la plage.
Directement une plage spécifique	Tournez ◀◀ AMS ▶▶ jusqu'à ce que vous trouviez la plage voulue. Si vous utilisez la télécommande, appuyez sur la touche numérique correspondant à la plage.
En explorant les 10 premières secondes de chaque plage (balayage des intros)	Appuyez sur MUSIC SCAN. Lorsque vous avez trouvé la plage voulue, appuyez sur ▷ pour démarrer la lecture.
Un passage tout en contrôlant le son	Appuyez sur ▶▶ (avant) ou ◀◀ (arrière) et maintenez-la enfoncée jusqu'au passage voulu.
Un passage rapidement en observant la fenêtre d'affichage pendant une pause	Appuyez sur ▶▶ (avant) ou ◀◀ (arrière) et maintenez-la enfoncée jusqu'au passage voulu. Le son est coupé pendant cette opération.

 Pour localiser directement une plage portant un numéro supérieur à 10 
Appuyez d'abord sur >10 et puis sur les touches numériques correspondantes. Pour taper "0", utilisez la touche 10.
Exemple: Pour reproduire la plage nombre 30
Appuyez d'abord sur >10, puis sur 3 et 10.

 Vous pouvez allonger la durée de lecture pendant le balayage des intros
Appuyez plusieurs fois de suite sur MUSIC SCAN jusqu'à ce que la durée de lecture voulue (10, 20 ou 30 s) apparaisse dans la fenêtre d'affichage. Chaque fois que vous appuyez sur cette touche, la durée de lecture change suivant une séquence cyclique.

Remarque
Si l'indication "– OVER –" apparaît dans la fenêtre d'affichage, cela signifie que le disque est arrivé en fin de lecture après que vous avez appuyé sur **▶▶**. Appuyez sur **◀◀** ou tournez la commande **◀◀ AMS ▶▶** dans le sens antihoraire pour revenir en arrière.

Personnalisation du son de votre musique (Fonction de filtre numérique)

En sélectionnant le type de filtre souhaité, vous pouvez ajuster le son en fonction de votre installation, de vos haut-parleurs, etc.

Ce lecteur dispose de quatre types de filtres: "STD (Standard)", "1", "2" et "3".

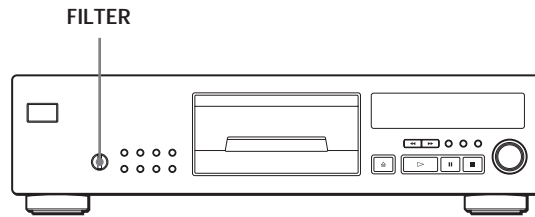

Types de filtres numériques	Image sonore
STD (Standard)	<ul style="list-style-type: none"> • large plage • représentation spatiale ample
1	<ul style="list-style-type: none"> • cristallin • reproduction sonore équilibrée
2	<ul style="list-style-type: none"> • clarté élevée • puissance
3	<ul style="list-style-type: none"> • chaleureux • profondeur

Réglez la commande FILTER sur le type de filtre numérique de votre choix. La fenêtre d'affichage indique le type de filtre numérique que vous avez sélectionné.

Si vous changez le type de filtre numérique en cours de lecture, le son sera coupé temporairement.

Remarques

- La fonction de filtre numérique change d'abord les caractéristiques en dehors de la fréquence audible. Ils n'affectent pas les changements dans la fréquence audible tels que ceux assurés par les commandes de tonalité de l'amplificateur. Par conséquent, pour certaines combinaisons de matériel et de logiciel, il se peut qu'il n'y ait pas d'effet notable après avoir activé le filtre.
- Si vous changez le type de filtre numérique pendant la recherche du niveau de crête (voir à la page 18), le type de filtre apparaît dans la fenêtre d'affichage lorsque la recherche du niveau de crête est terminée.

Lecture de plages répétée

Vous pouvez reproduire des plages de manière répétée dans n'importe quel mode de lecture.

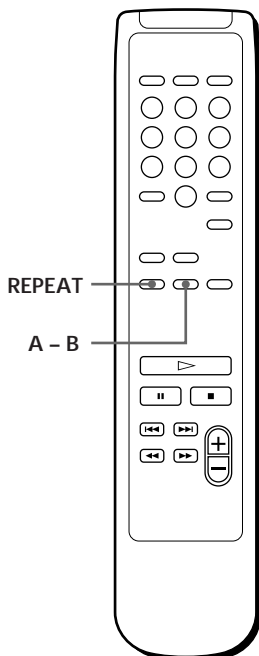
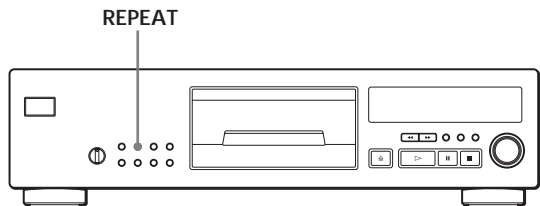

Appuyez sur REPEAT pendant la lecture d'un disque. L'indication "REPEAT" apparaît dans la fenêtre d'affichage. Le lecteur répète la lecture de la plage de la façon suivante:

Si le disque est reproduit en	Le lecteur répète
Lecture continue (page 6)	Toutes les plages
Lecture aléatoire (page 13)	Toutes les plages dans un ordre aléatoire
Lecture programmée (page 13)	Le même programme

Pour désactiver la lecture répétée
Appuyez deux fois sur REPEAT.

Répétition de la plage en cours (Répétition 1)

Vous pouvez répéter uniquement la plage en cours dans n'importe quel mode de lecture.

Pendant la lecture de la plage voulue, appuyez plusieurs fois de suite sur REPEAT jusqu'à ce que l'indication "REPEAT 1" apparaisse dans la fenêtre d'affichage.

Pour annuler la Répétition 1
Appuyez sur REPEAT.

Répétition d'un passage déterminé (Répétition A↔B)

Vous pouvez reproduire de manière répétée un passage déterminé d'une plage. Cette fonction peut s'avérer utile lorsque vous voulez mémoriser les paroles d'une chanson.

Faites attention que vous ne pouvez pas répéter un passage de plus de deux plages.

- 1 Pendant la lecture d'un disque, appuyez sur la touche A - B de la télécommande au début (point A) du passage à reproduire de façon répétée. L'indication "A-" dans "REPEAT A-" clignote dans la fenêtre d'affichage.
- 2 Lorsque vous arrivez à la fin du passage (point B), appuyez à nouveau sur la touche A - B. L'indication "REPEAT A-B" s'affiche. Le lecteur reproduit alors ce passage de manière répétée.

Pour annuler la Répétition A↔B
Appuyez sur REPEAT.

Désignation d'un nouveau point de début

Vous pouvez déplacer le passage à répéter vers l'avant en modifiant le point de début.

- 1 Appuyez sur A - B pendant que le lecteur répète la lecture du passage en question. Le point de fin B devient le nouveau point de début A. L'indication "A-" dans "REPEAT A-" se met à clignoter dans la fenêtre d'affichage.
- 2 Lorsque vous arrivez au point de fin (point B), appuyez à nouveau sur A - B. L'indication "REPEAT A-B" s'affiche. Le lecteur répète la lecture du passage compris entre les nouveaux points de début et de fin.

💡 Si vous voulez redémarrer au point de début A
Appuyez sur ▷ en cours de la Répétition A↔B.

Lecture dans un ordre quelconque (lecture aléatoire)

Vous pouvez régler le lecteur pour qu'il "mélange" les plages musicales et les reproduise dans un ordre quelconque.

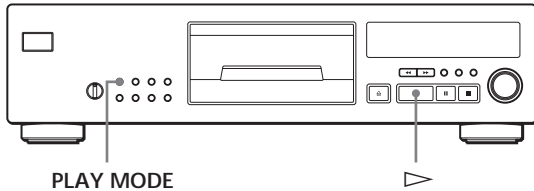

PLAY MODE

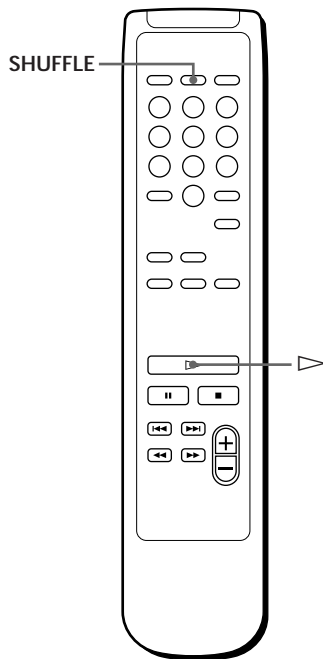

SHUFFLE

- 1 Appuyez plusieurs fois de suite sur PLAY MODE jusqu'à ce que l'indication "SHUFFLE" apparaisse dans la fenêtre d'affichage.
Si vous utilisez la télécommande, appuyez sur SHUFFLE.
- 2 Appuyez sur ▷ pour démarrer la lecture aléatoire. L'indication [] s'affiche pendant que le lecteur "mélange" les plages.

Pour annuler la lecture aléatoire

Appuyez deux fois sur PLAY MODE.

Si vous utilisez la télécommande, appuyez sur CONTINUE.



Vous pouvez activer la lecture aléatoire pendant la lecture d'un disque

Appuyez plusieurs fois de suite sur PLAY MODE jusqu'à ce que l'indication "SHUFFLE" apparaisse dans la fenêtre d'affichage. Si vous utilisez la télécommande, appuyez sur SHUFFLE. La lecture aléatoire commence à partir de la plage en cours.

Création de programmes musicaux personnalisés (lecture programmée)

Vous pouvez ordonner la succession des plages d'un disque et ainsi créer un programme musical personnalisé. Le programme peut contenir jusqu'à 24 plages.

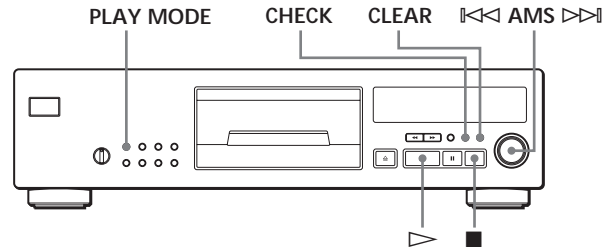

Création de programmes musicaux sur le lecteur

- 1 Appuyez plusieurs fois de suite sur PLAY MODE jusqu'à ce que "PROGRAM" apparaisse dans la fenêtre d'affichage avant de démarrer la lecture.
- 2 Tournez ◀◀ AMS ▶▶ jusqu'à ce que le numéro de la plage voulue apparaisse dans la fenêtre d'affichage.

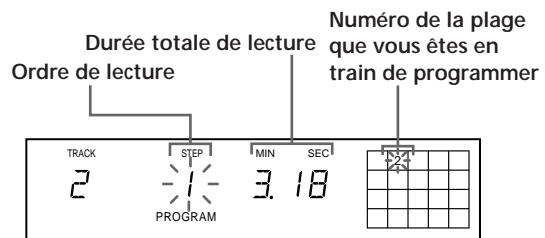

- 3 Poussez sur ◀◀ AMS ▶▶ pour sélectionner la plage.

Dernière plage programmée Durée totale de lecture

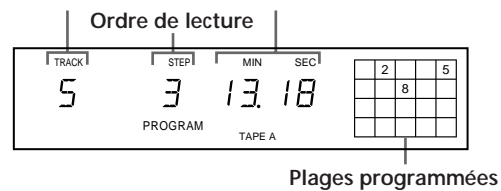

Si vous avez commis une erreur

Appuyez sur CLEAR et répétez ensuite les étapes 2 et 3.

- 4 Répétez les étapes 2 et 3 pour programmer les plages dans l'ordre de votre choix.
- 5 Appuyez sur ▷ pour démarrer la lecture programmée.

Pour annuler la lecture programmée
Appuyez sur PLAY MODE.

💡 Si des plages qui ne se suivent pas sur le disque sont programmées consécutivement (par ex., 1, 3, 5, etc.) Un temps d'accès vierge d'une seconde est inséré entre les plages.

💡 Le programme reste en mémoire jusqu'à ce que vous l'effaciez (voir page 15) ou jusqu'à ce que vous appuyiez sur \cong OPEN/CLOSE
Le programme de lecture que vous avez créé reste en mémoire même à la fin de la lecture programmée ou si vous sélectionnez un autre mode de lecture.

Remarques

- La durée totale de lecture ne s'affiche pas si elle dépasse 100 minutes.
- Si vous programmez un numéro de plage supérieur à 24, c'est l'indication "--. --" qui s'affiche au lieu de la durée totale de lecture.
- L'indication "PROGRAM FULL" apparaît dans la fenêtre d'affichage si vous essayez d'ajouter une plage à un programme qui contient déjà 24 plages.

Création de programmes musicaux à l'aide de la télécommande

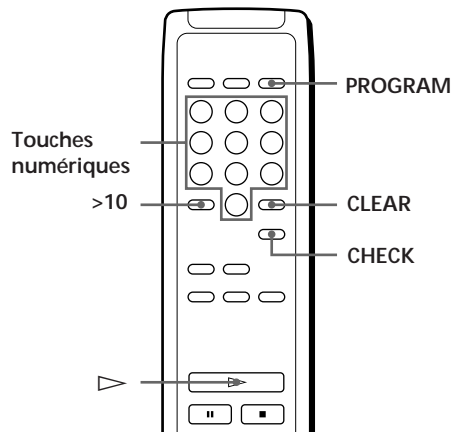

1 Appuyez sur PROGRAM avant de démarrer la lecture.
L'indication "PROGRAM" apparaît dans la fenêtre d'affichage.

2 Appuyez sur les touches numériques correspondant aux plages que vous voulez programmer dans l'ordre de votre choix.
Exemple: Pour programmer les plages 2, 8 et 5.
Appuyez, dans l'ordre, sur les touches numériques 2, 8 et 5.

Pour sélectionner une plage portant un numéro supérieur à 10
Utilisez la touche >10 (voir page 11).

Si vous avez commis une erreur
Appuyez sur CLEAR et introduisez le numéro de plage correct.

3 Appuyez sur \blacktriangleright pour démarrer la lecture programmée.

Pour annuler la lecture programmée
Appuyez sur CONTINUE.

💡 Vous pouvez vérifier la durée totale de lecture en cours de programmation à l'aide de la télécommande (enregistrement programmé)
Pour sélectionner une plage, appuyez sur \blacktriangleleft ou \blacktriangleright et vérifiez la durée totale de lecture. Appuyez ensuite sur PROGRAM pour confirmer votre sélection.

Remarques

- La durée totale de lecture n'apparaît pas dans la fenêtre d'affichage si elle dépasse 100 minutes.
- Si vous programmez un numéro de plage supérieur à 24, c'est l'indication "--. --" qui s'affiche au lieu de la durée totale de lecture.
- L'indication "PROGRAM FULL" apparaît dans la fenêtre d'affichage si vous essayez d'ajouter une plage à un programme qui contient déjà 24 plages.

Vérification de l'ordre des plages

Vous pouvez vérifier votre programme avant ou après le démarrage de la lecture.

Appuyez sur CHECK.

Chaque fois que vous appuyez sur cette touche, la fenêtre d'affichage indique le numéro des plages dans l'ordre de leur programmation. Après la dernière plage du programme de lecture, la fenêtre d'affichage indique "– END –" et revient à l'affichage original. Si vous vérifiez l'ordre des plages après le début de la lecture, la fenêtre d'affichage n'indique que le numéro des plages restantes.

Modification de l'ordre des plages

Vous pouvez modifier votre programme avant de lancer la lecture.

Pour	Procédez comme suit
Supprimer une plage	Appuyez sur CHECK jusqu'à ce que la plage jugée inutile apparaisse dans la fenêtre d'affichage et appuyez ensuite sur CLEAR.
Supprimer la dernière plage du programme	Appuyez sur CLEAR. Chaque fois que vous appuyez sur cette touche, la dernière plage est supprimée.
Ajouter des plages à la fin du programme	Tournez \lll AMS \ggg jusqu'à ce que le numéro de la plage que vous voulez ajouter s'affiche et poussez ensuite sur \lll AMS \ggg . Si vous utilisez la télécommande, appuyez sur les touches numériques correspondant aux plages à ajouter.
Effacer le programme complètement	Maintenez CLEAR enfoncée jusqu'à ce que "CLEAR" apparaisse dans la fenêtre d'affichage. Créez un nouveau programme en appliquant la procédure de programmation.

Enregistrement de votre programme musical

Vous pouvez enregistrer le programme musical que vous venez de créer sur une cassette, DAT ou MD. Le programme peut contenir jusqu'à 24 plages. En insérant une pause dans la programmation, vous pouvez diviser le programme en deux parties de manière à pouvoir l'enregistrer sur les deux faces d'une cassette.

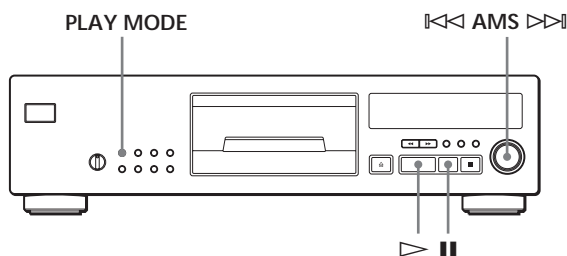

- 1 Créez votre programme musical (pour la face A si vous l'enregistrez sur une cassette) en contrôlant la durée totale de lecture indiquée dans la fenêtre d'affichage.

Appliquez les étapes 1 à 4 de la procédure de "Création de programmes musicaux sur le lecteur" à la page 13 ou les étapes 1 et 2 de la procédure de "Création de programmes musicaux à l'aide de la télécommande" à la page 14.

L'indication "TAPE A" apparaît dans la fenêtre d'affichage.

- 2 Si vous enregistrez sur les deux faces d'une cassette, appuyez sur la touche || pour insérer une pause. Les indications "P" et "TAPE B" apparaissent dans la fenêtre d'affichage et le temps de lecture est ramené à "0.00".
Si vous n'enregistrez que sur une face de la cassette ou sur une platine DAT ou MD, sautez cette étape et passez directement à l'étape 4.

Une pause est comptée comme une plage

Lorsque vous insérez une pause, vous pouvez programmer jusqu'à 23 plages.

- 3 Répétez l'étape 1 pour créer le programme pour la face B.
- 4 Démarrez l'enregistrement sur la platine à cassettes et appuyez sur la touche \triangleright du lecteur. Si vous enregistrez sur les deux faces de la cassette, le lecteur passe en mode de pause à la fin du programme destiné à la face A.
- 5 Pour enregistrer sur la face B, retournez la cassette et appuyez sur la touche \triangleright ou || du lecteur pour reprendre la lecture.

-  Pour vérifier et modifier votre programme musical
Voir page 15.
L'indication "TAPE A" s'affiche pendant que vous vérifiez le programme musical pour la face A et "TAPE B" quand vous vérifiez le programme pour la face B.

-  Si des plages qui ne se suivent pas sur le disque sont programmées consécutivement (par ex., 1, 3, 5, etc.)
Un temps d'accès vierge d'une seconde est inséré entre les plages.

Enregistrement d'un CD en spécifiant la longueur de bande (Montage programmé/ Montage précis)

Vous pouvez activer le lecteur de façon à ce qu'il crée un programme musical en fonction de la longueur de bande disponible. Sélectionnez l'une des options suivantes:

- Montage programmé: Création automatique d'un programme tout en conservant l'ordre original des plages du disque. Cependant, lorsque la durée restante devient inférieure à la durée de la plage suivante, le lecteur programme automatiquement une autre plage d'une durée approximativement égale à la durée restante.
- Montage précis: le lecteur agence automatiquement l'ordre des plages en fonction de la longueur de bande.

Le programme peut contenir jusqu'à 24 plages (une pause insérée entre deux plages est comptée comme une plage).

Faites attention que les plages portant un numéro supérieur à 24 ne peuvent être programmées suivant cette procédure.

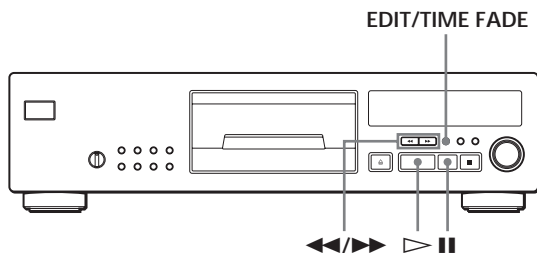

- Appuyez sur EDIT/TIME FADE avant de démarrer la lecture:
 - Pour sélectionner le montage programmé, appuyez sur la touche jusqu'à ce que l'indication "EDIT" apparaisse et que "A" dans "TAPE A" se mette à clignoter dans la fenêtre d'affichage.
 - Pour sélectionner le montage précis, appuyez sur la touche jusqu'à ce que l'indication "JUST EDIT" apparaisse et que "A" dans "TAPE A" se mette à clignoter dans la fenêtre d'affichage.

- Appuyez sur ◀◀ ou ▶▶ pour spécifier la longueur de bande.
Chaque fois que vous appuyez sur ces touches, l'affichage change comme indiqué ci-dessous avec la longueur de bande d'une face.

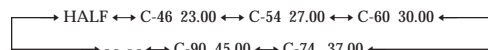

Si vous sélectionnez "HALF"

Le lecteur divise la durée totale de lecture du disque en deux tout en conservant l'ordre original des plages (en mode de montage programmé uniquement).

Faites attention que vous ne pouvez pas sélectionner "HALF" si le disque compte plus de 24 plages.

- Appuyez sur EDIT/TIME FADE pour lancer la création du programme par le lecteur.
Le calendrier musical affiche les plages à enregistrer. L'indication "B" dans "TAPE B" clignote dans la fenêtre d'affichage.
- Si vous enregistrez sur les deux faces de la cassette, appuyez à nouveau sur EDIT/TIME FADE.
Le lecteur insère une pause et crée ensuite le programme pour la face B. La fenêtre d'affichage indique les plages programmées.
Si vous enregistrez sur une seule face de la cassette ou sur une platine DAT ou MD, sautez cette étape.
- Démarrez l'enregistrement sur la platine à cassettes et appuyez ensuite sur la touche ▷ du lecteur.
Si vous enregistrez sur les deux faces de la cassette, le lecteur active une pause à la fin du programme pour la face A.
- Pour enregistrer sur la face B, retournez la cassette et appuyez sur la touche ▷ ou || du lecteur pour reprendre la lecture.

Pour désactiver la fonction de Montage programmé/ Montage précis

Appuyez sur PLAY MODE.

Si vous utilisez la télécommande, appuyez sur CONTINUE.

-  Vous pouvez spécifier la longueur de bande de votre choix à l'étape 2

Vous pouvez définir la longueur de bande à l'aide de la commande ◀◀ AMS ▶▶.

Exemple: Si la longueur de bande d'une face est de 30 minutes et 15 secondes

- 1 Pour régler les minutes, tournez ◀◀ AMS ▶▶ jusqu'à ce que "30" apparaisse dans la fenêtre d'affichage et poussez ensuite sur ◀◀ AMS ▶▶.
- 2 Pour régler les secondes, tournez ◀◀ AMS ▶▶ jusqu'à ce que "15" apparaisse dans la fenêtre d'affichage et poussez ensuite sur ◀◀ AMS ▶▶.

-  Si des plages qui ne se suivent pas sur le disque sont programmées consécutivement (par ex., 1, 3, 5, etc.)
Un temps d'accès vierge d'une seconde est inséré entre les plages.

-  Pour vérifier et modifier votre programme musical
Voir page 15.

Fondu enchaîné d'entrée et de sortie

Vous pouvez activer manuellement un fondu enchaîné d'entrée ou de sortie pour éviter que les plages commencent et s'arrêtent brusquement.

Faites attention que vous ne pouvez pas exploiter cet effet si vous utilisez le connecteur DIGITAL OUT (OPTICAL/COAXIAL).

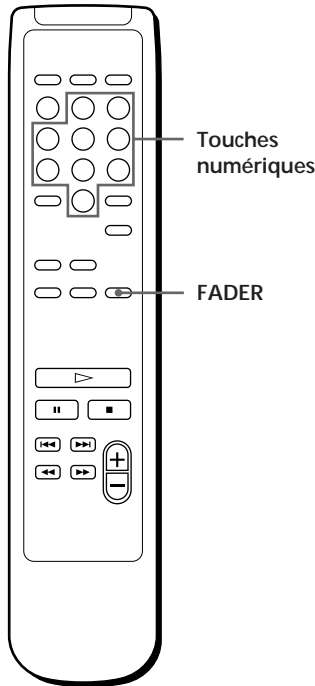
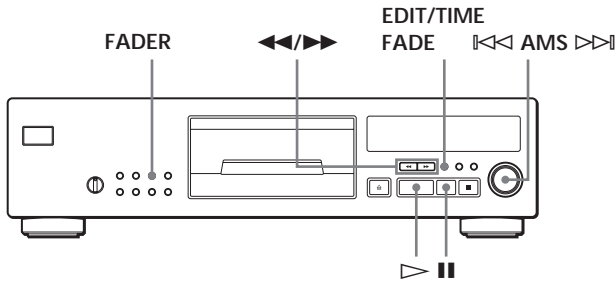

Création d'un fondu enchaîné d'entrée ou de sortie

Pour	Appuyez sur FADER
Créer un fondu enchaîné d'entrée	En mode de pause. L'indication "FADE" clignote. Le fondu enchaîné d'entrée de lecture démarre.
Créer un fondu enchaîné de sortie	Lorsque vous voulez démarrer le fondu enchaîné de sortie. L'indication "FADE" clignote. Le fondu enchaîné de sortie de lecture est activé et le lecteur passe en mode de pause.

Le fondu enchaîné dure environ 5 secondes. Si vous appuyez sur FADER en cours de balayage des intros (page 11), la durée du fondu enchaîné de sortie passe à 2 secondes.

Modification de la durée de fondu enchaîné

Vous pouvez modifier la durée de fondu enchaîné entre 2 et 10 secondes avant le fondu d'entrée ou de sortie. Si vous ne la changez pas, le fondu dure 5 secondes.

- 1 Appuyez sur FADER avant de démarrer la lecture.
- 2 Tournez ◀◀ AMS ▶▶ jusqu'à ce que l'heure voulue apparaisse dans la fenêtre d'affichage. Si vous utilisez la télécommande, appuyez sur les touches numériques pour sélectionner la durée du fondu enchaîné.

Remarques

- La durée de fondu enchaîné est ramenée à 5 secondes lorsque vous mettez le lecteur hors tension.
- Si vous appuyez sur FADER en cours de balayage des intros (page 11), la durée du fondu enchaîné de sortie passe à 2 secondes.

Fondu enchaîné de sortie à un instant déterminé (fondu programmé)

Vous pouvez programmer le lecteur pour qu'il intègre automatiquement un fondu enchaîné de sortie en spécifiant la durée de lecture. Une fois défini, le fondu programmé est activé deux fois, en ce sens que la lecture se termine par un fondu enchaîné de sortie à la fin de chacune des faces de la cassette.

- 1 Appuyez plusieurs fois de suite sur EDIT/TIME FADE avant de démarrer la lecture jusqu'à ce que les indications "T.FADE" et "TAPE A" apparaissent dans la fenêtre d'affichage.
- 2 Appuyez sur ◀◀ ou ▶▶ pour spécifier la durée de lecture. Chaque fois que vous appuyez sur ces touches, l'indication affichée change selon la séquence suivante avec la durée de lecture d'une face.

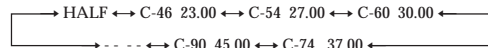

Si vous sélectionnez "HALF"

Le lecteur définit le programme de chaque face comme la moitié de la durée totale de lecture.

- 3 Appuyez sur ▷ pour démarrer la lecture. Au moment spécifié, la lecture s'évanouit en fondu enchaîné de sortie et le lecteur passe en mode de pause. "TAPE B" apparaît dans la fenêtre d'affichage.
- 4 Pour enregistrer sur la face B, retournez la cassette et appuyez sur la touche ▷ ou || du lecteur pour reprendre la lecture. Une fois encore, la lecture s'évanouit en fondu enchaîné de sortie au moment spécifié.

Pour annuler le fondu programmé
Appuyez sur EDIT/TIME FADE.

☛ Pour spécifier la durée de lecture de votre choix
Voir "Vous pouvez spécifier la longueur de bande de votre choix" à la page 16.

☛ Pour changer de disque en cours de lecture en fondu programmé
Changez le disque lorsque la lecture se termine avant le moment spécifié pour le fondu enchaîné de sortie (par exemple, lorsque vous enregistrez des CD singles sur une cassette). Le moment spécifié pour le fondu enchaîné de sortie est uniquement compté durant la lecture.

☛ Vous pouvez intégrer un fondu enchaîné d'entrée pour reprendre la lecture à l'étape 4
Après avoir retourné la cassette, appuyez sur FADER.

Remarques

- Si vous appuyez sur la touche ◀ ou ▶ en cours de lecture en fondu programmé, le fondu programmé est désactivé.
- L'indication "HALF" ne s'affiche pas si le disque compte plus de 24 plages.

Quelques conseils utiles pour l'enregistrement

L'utilisation de ces fonctions facilite l'enregistrement de disques compacts.

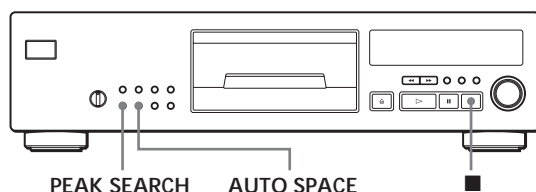

Réglage du niveau d'enregistrement (recherche du niveau de crête)

Le lecteur recherche le niveau maximal parmi toutes les plages à enregistrer pour vous permettre de régler le niveau d'enregistrement avant le début de l'enregistrement.

- 1 Avant de lancer la lecture, appuyez sur PEAK SEARCH.
L'indication "PEAK" se met à clignoter dans la fenêtre d'affichage et le lecteur entame le balayage du disque afin de localiser le niveau maximal. Après avoir exploré toutes les plages, le lecteur reproduit le passage comportant le niveau maximal.

- 2 Réglez le niveau d'enregistrement sur la platine.

- 3 Appuyez sur la touche ■ du lecteur pour stopper la recherche du niveau de crête.
L'indication "PEAK" disparaît de la fenêtre d'affichage.

Remarque

Le passage qui comporte le niveau de crête peut changer chaque fois que vous procédez au réglage d'un même disque. Cette différence est cependant négligeable, de telle sorte que vous n'aurez aucun problème à régler le niveau d'enregistrement avec précision.

Insertion d'un espace vierge entre deux plages (espacement automatique)

Si l'espace séparant deux plages est trop court pour que la fonction AMS puisse fonctionner correctement, vous pouvez insérer un espace vierge de 3 secondes entre les plages en cours de lecture. Cela vous permet de retrouver facilement des plages à l'aide de la fonction AMS de la platine.

Appuyez sur AUTO SPACE.

L'indication "AUTO SPACE" apparaît dans la fenêtre d'affichage.

Pour annuler l'exécution de la fonction d'espacement automatique

Appuyez sur AUTO SPACE.

Remarque

Si vous utilisez la fonction d'espacement automatique pendant l'enregistrement, par exemple, d'un "pot pourri" ou d'une symphonie, la musique risque d'être interrompue lors du changement de plage musicale. Ce type d'interruption se manifeste dans l'éventualité où des numéros de plage ont été affectés sans tenir compte du début ou de la fin des différents mouvements d'une œuvre.

Remarques sur les disques compacts

Manipulation des disques compacts

- Pour que les disques restent propres, saisissez-les par le bord sans en toucher la surface.
- Ne collez pas de papier ni de ruban adhésif sur les disques.

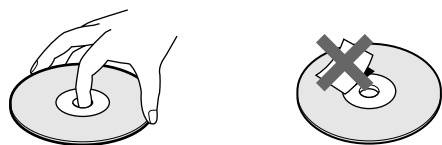

- N'exposez pas les disques à la lumière directe du soleil ou à des sources de chaleur telles que des conduites d'air chaud et ne les laissez pas dans une voiture parquée au soleil car la température est susceptible d'atteindre un niveau élevé à l'intérieur de l'habitacle.
- N'utilisez pas de stabilisateurs disponibles dans le commerce. Sinon, vous risquez d'endommager les disques et le lecteur.
- Après lecture, rangez les disques dans leur boîtier de protection.

A propos de l'installation des CD sur le plateau de lecture

- Assurez-vous que le disque est correctement positionné sur le pivot du plateau de lecture. Si ce n'est pas le cas, vous risquez d'endommager le lecteur ou le disque.

Entretien

- Avant la lecture d'un disque, nettoyez-le à l'aide d'un chiffon prévu à cet effet. Essayez les disques en allant du centre vers la périphérie.

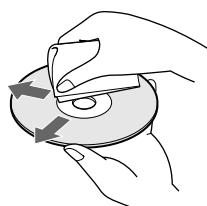

- N'utilisez pas de solvants tels que le benzène, les diluants pour peinture, les détergents disponibles dans le commerce ou les bombes antistatiques destinées aux disques noirs en vinyle.

Dépannage

Si vous éprouvez l'une des difficultés suivantes lors de l'utilisation de ce lecteur, consultez ce guide de dépannage pour résoudre le problème rencontré. Si une défaillance quelconque persiste, demandez conseil auprès de votre revendeur Sony.

Pas de son.

- ➔ Vérifiez si le lecteur est correctement raccordé.
- ➔ Assurez-vous que vous utilisez correctement l'amplificateur.
- ➔ Réglez le niveau de sortie avec la commande LINE OUT LEVEL +/- de la télécommande.

La lecture du disque ne démarre pas.

- ➔ Il n'y a pas de disque compact dans le lecteur (" - NO DISC -" apparaît). Introduisez un disque compact.
- ➔ Il n'y a pas de stabilisateur sur le CD (" -NO STABI-" apparaît). Placez le stabilisateur sur le CD.
- ➔ Placez correctement le disque sur le plateau de lecture avec la face imprimée vers le haut.
- ➔ Nettoyez le disque (voir page 19).
- ➔ De l'humidité s'est condensée à l'intérieur du lecteur. Retirez le disque et laissez le lecteur sous tension pendant environ une heure (voir page 2).

Le niveau d'enregistrement a changé.

- ➔ Le niveau d'enregistrement se modifie si vous appuyez sur la touche LINE OUT LEVEL +/- de la télécommande en cours d'enregistrement.

La télécommande ne fonctionne pas.

- ➔ Écartez les obstacles situés entre la télécommande et le lecteur.
- ➔ Dirigez la télécommande vers le capteur de télécommande  du lecteur.
- ➔ Remplacez les deux piles de la télécommande si elles sont épuisées.

Spécifications

Lecteur de disques compacts

Laser	Laser à semi-conducteurs ($\lambda = 780 \text{ nm}$) Durée d'émission: continu
Sortie laser	44,6 μW * max. * Cette puissance est la valeur mesurée à une distance de 200 mm de la surface de la lentille de l'objectif du bloc optique avec une ouverture de 7 mm.
Réponse en fréquence	2 Hz à 20 kHz $\pm 0,5 \text{ dB}$
Rapport signal/bruit	Plus de 113 dB
Plage dynamique	Plus de 99 dB
Distorsion harmonique	Moins de 0,0025%
Bande de séparation	Plus de 105 dB

Sorties

	Type de fiche	Niveau de sortie maximal	Impédance de charge
LINE OUT	Fiche phono	2 V (à 50 kilohms)	Plus de 50 kilohms
DIGITAL OUT (OPTICAL)	Connecteur de sortie optique	-18 dBm	Longueur d'onde : 660 nm
DIGITAL OUT (COAXIAL)	Connecteur de sortie coaxial	0,5 Vp-p (à 75 ohms)	75 ohms

Caractéristiques générales

Puissance de raccordement	CA 220 V – 230 V, 50/60 Hz
Consommation électrique	15 W
Dimensions (approx.) (l/h/p)	430 × 115 × 290 mm parties saillantes comprises
Masse (approx.)	5,5 kg

Accessoires fournis

Câble audio (2 fiches phono – 2 fiches phono) (1)
Télécommande (1)
Piles Sony SUM-3 (NS) (2)
Stabilisateur (1)

La conception et les spécifications sont sujettes à modifications sans préavis.

Index

A

AMS 10

B

Balayage des intros 11

C

CD TEXT 9
Connexions 4
Présentation 4
CONTROL A1 5

D

Déballage 4
Demi-disque (HALF) 16
Dépannage 19
Désactivation de la fenêtre
d'affichage 10
Détecteur automatique de
musique. *Voir* AMS
Durée restante 8
Durée totale de lecture 8

E

Enregistrement 15
d'une programmation 15
par Montage précis 16
par Montage programmé 16
Espacement automatique 18

F, G, H, I, J, K

Filtre numérique 11
Fondu enchaîné 17
Fondu programmé 17
Fondu programmé 17

L

Lecture
Lecture aléatoire 13
Lecture continue 6
Lecture programmée 13
Lecture répétée 12
Lecture aléatoire 13
Lecture continue 6
Localisation
avec AMS 11
en contrôlant 11
en observant la fenêtre
d'affichage 11
directement 11
par balayage 11

M, N, O

Manipulation des CD 19
Montage. *Voir* Enregistrement
Montage précis 16
Montage programmé 14
Montage temporel 16

P, Q

Programmation 13
d'enregistrement 15
modification 15
vérification 15

R

Raccordement 4
Recherche. *Voir* Localisation
Recherche du niveau de
crête 18
Répétition 1 12
Répétition
du disque 12
du lecture de la plage en
cours 12
d'un passage déterminé 12
Répétition A↔B 12

S

Sélection de la langue 9

T, U, V, W, X, Y, Z

Télécommande 4

Désignation des commandes

Touches

A - B 12
AUTO SPACE 18
CHECK 15
CLEAR 15
CONTINUE 13
DISPLAY ON/OFF 10
EDIT/TIME FADE 16, 17
FADER 17
LANGUAGE 10
LINE OUT LEVEL +/- 5
MUSIC SCAN 11
Numérique 11
≡ OPEN/CLOSE 6
PEAK SEARCH 18
PLAY MODE 13
PROGRAM 14
REPEAT 12
SHUFFLE 13
TIME 8
TIME/TEXT 8
▷ 7
■ 7
■ 7
◀◀/▶▶ 11
◀◀/▶▶ 7
>10 11

Commutateur

① 6

Connecteurs

DIGITAL OUT (COAXIAL) 5
DIGITAL OUT (OPTICAL) 5

Commande

FILTER 11

Prise

LINE OUT 5

Autres

Fenêtre d'affichage 8
Plateau de lecture 6
◀◀ AMS ▶▶ 7
■ 4

ADVERTENCIA

Para evitar el riesgo de incendio y de electrocución, no exponga la unidad a la lluvia ni a la humedad.

Para evitar el peligro de descarga eléctrica, no abra la unidad. Solicite asistencia únicamente a personal cualificado.

El componente láser de este producto puede emitir radiaciones superiores al límite establecido para los equipos de Clase 1.

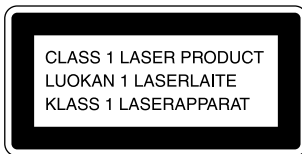

Este aparato está clasificado como un producto LASER DE CLASE 1. La etiqueta que lo indica está situada en el exterior de la parte trasera.

La etiqueta de precaución siguiente se encuentra en el interior de la unidad o en la parte superior del exterior de la misma.



Precauciones

Seguridad

- Precaución — El uso de instrumentos ópticos con este producto aumentará el peligro para los ojos.
- Si cae algún objeto sólido o se vierte líquido dentro de la unidad, desenchufe el reproductor y haga que sea revisado por personal cualificado antes de utilizarlo de nuevo.

Fuentes de energía

- Antes de utilizar el reproductor, compruebe que la tensión de alimentación es idéntica al suministro de alimentación local. La tensión se indica en la placa de identificación situada en la parte trasera del reproductor.
- El reproductor no se desconecta de la fuente de alimentación CA (toma de corriente) mientras esté conectado a la toma mural, incluso si el reproductor se encuentra apagado.
- Si no va a utilizar el reproductor durante varios días, asegúrese de desconectarlo de la toma mural. Para desconectar el cable de alimentación CA (cable de corriente eléctrica), tire del propio enchufe, nunca del cable.
- El cable de alimentación CA sólo debe sustituirse en un taller de asistencia cualificado.

Colocación

- Sitúe el reproductor en un lugar con ventilación adecuada para prevenir la acumulación de calor en su interior.
- No coloque el reproductor sobre una superficie inestable, como una alfombra, que pueda bloquear los orificios de ventilación de la parte inferior.
- No sitúe el reproductor en un lugar cercano a fuentes de calor, o expuesto a la luz directa del sol, polvo excesivo o vibraciones mecánicas.

Uso del estabilizador

- Asegúrese de utilizar el estabilizador suministrado. Si emplea cualquier otro estabilizador, podría dañar el reproductor.

Funcionamiento

- Si se traslada el reproductor directamente de un lugar frío a uno cálido, o se sitúa en una habitación muy húmeda, puede condensarse humedad en las lentes contenidas en el reproductor. Si esto ocurre, el reproductor puede no funcionar correctamente. En este caso, retire el disco y deje el reproductor desenchufado durante una hora aproximadamente hasta que se evapore la humedad.

Ajuste del volumen

- No aumente el volumen mientras escucha una parte con un nivel muy bajo de entradas o sin señales de audio. En caso contrario, los altavoces pueden dañarse cuando se reproduzca la parte de nivel más alto.

Limpieza

- Limpie la unidad, el panel y los controles con un paño suave humedecido en una solución detergente suave. No utilice ningún tipo de estropajo abrasivo, detergente o disolvente, como alcohol o bencina.

Transporte

- Cerciérese de extraer el CD y el estabilizador.

Si tiene alguna duda o le surge algún problema en relación al reproductor, póngase en contacto con el proveedor Sony más cercano.

¡Bienvenido!

Felicitaciones por la adquisición del reproductor de discos compactos Sony. Antes de utilizar la unidad, lea completamente este manual y consérvelo para realizar consultas en el futuro.

Acerca de este manual

Las instrucciones contenidas en este manual son para el modelo CDP-XB920E.

Convenciones

- En las instrucciones de este manual se describen los controles del reproductor. También es posible utilizar los controles del mando a distancia si los nombres coinciden o son similares a los del reproductor.
- En este manual se emplean los siguientes iconos:



Indica que puede realizar la tarea utilizando el mando a distancia.



Indica las sugerencias y consejos para realizar la tarea más fácilmente.

INDICE

Procedimientos iniciales

Desembalaje	4
Conexión del sistema	4

Reproducción de un CD	6
-----------------------------	---

Reproducción de discos compactos

Uso del visor	8
Localización de un tema específico o de un punto determinado de un tema	10
Personalización del sonido de la música (Función de filtro digital)	11
Reproducción repetida de temas	12
Reproducción en orden aleatorio (Reproducción aleatoria)	13
Creación de un programa propio (Reproducción de programa)	13

Grabación a partir de discos compactos

Grabación de un programa propio	15
Grabación de un CD especificando la longitud de cinta (Edición sincronizada/Edición ajustada)	16
Aparición y desaparición gradual del sonido	17
Consejos útiles de grabación	18

Información adicional

Notas sobre discos compactos	19
Solución de problemas	19
Especificaciones	20

Índice alfabético

Índice alfabético	21
-------------------------	----

Desembalaje

Compruebe que se incluyen los siguientes componentes:

- Cable de conexión de audio (1)
- Mando a distancia (control remoto) (1)
- Pilas Sony SUM-3 (NS) (2)
- Estabilizador (1)

Inserción de pilas en el mando a distancia

Es posible controlar el reproductor mediante el mando a distancia suministrado.

Inserte dos pilas de tamaño AA (R6), haciendo coincidir las polaridades + y - en las mismas. Cuando utilice el mando a distancia, apunte al sensor remoto  del reproductor.

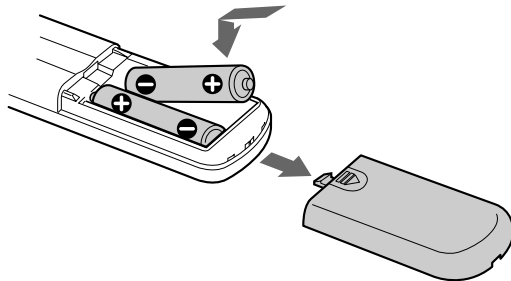

Cuándo deben sustituirse las pilas

Con una frecuencia de uso normal, las pilas deben durar seis meses aproximadamente. Cuando no pueda controlar el reproductor con el mando a distancia, sustituya todas las pilas por unas nuevas.

Notas

- No deje el mando a distancia cerca de un lugar extremadamente caliente o húmedo.
- No deje caer ningún objeto extraño dentro del mando a distancia; tenga especial cuidado al sustituir las pilas.
- No exponga el sensor remoto a la luz directa del sol ni a aparatos de iluminación, ya que podría no funcionar correctamente.
- Si no va a utilizar el mando a distancia durante varios días, retire las pilas para evitar posibles daños derivados de fugas y corrosión.

Conexión del sistema

Descripción general

En esta sección se describe cómo conectar el reproductor de discos compactos a un amplificador. Asegúrese de desconectar la alimentación de cada componente antes de realizar las conexiones.

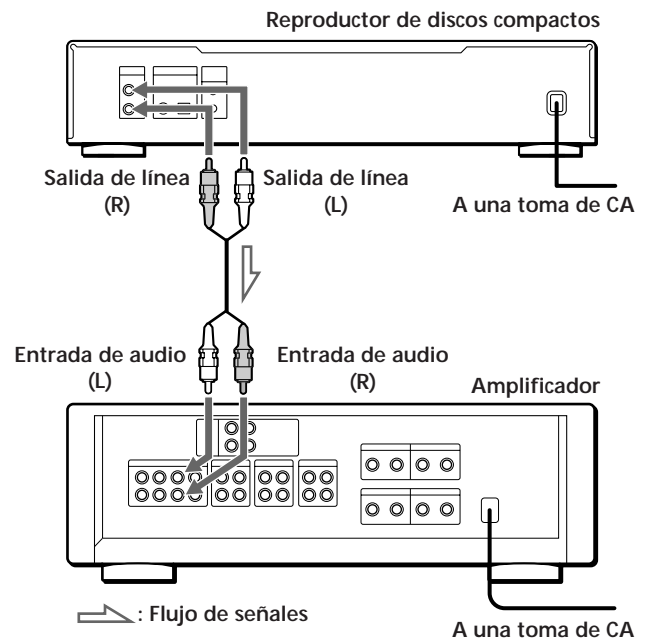

¿Qué cables necesita?

■ Si realiza conexiones analógicas

- Cable de audio (suministrado) (1)

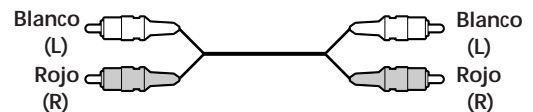

■ Si realiza conexiones digitales

- Cable óptico POC-15 (no suministrado)



- Cable coaxial (no suministrado)

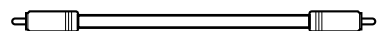

Conexiones

■ Si realiza conexiones analógicas

Al conectar un cable de audio, asegúrese de que el color coincide con el de las tomas adecuadas de los componentes: rojo (derecha) con rojo y blanco (izquierda) con blanco. Compruebe que las conexiones se han realizado firmemente con el fin de evitar ruidos y zumbido.

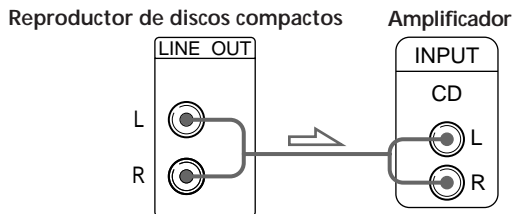

💡 Es posible ajustar el nivel de salida al amplificador Pulse LINE OUT LEVEL +/- en el mando a distancia. Es posible reducir el nivel de salida hasta -20 dB. Al reducir el nivel de salida, "FADE" aparece en el visor. Al desactivar el reproductor, el nivel de salida se ajusta automáticamente al nivel máximo.

Nota

Si pulsa los botones LINE OUT LEVEL +/- del mando a distancia durante la grabación, el nivel de grabación cambiará aunque esté predefinido en la platina, etc.

■ Si realiza conexiones digitales

Es posible evitar el deterioro de la señal durante la transmisión, ya que la salida de señal musical que se recibe a través de los conectores de salida digital conserva el formato digital. Puede conectar un componente digital, como un amplificador digital, un convertidor D/A, un DAT o un MD. Si conecta un DAT o un MD, es posible realizar grabaciones digitales a partir de discos compactos.

Observe que no es posible utilizar las siguientes funciones al realizar esta conexión:

- Aparición y desaparición gradual del sonido (consulte la página 17)
 - Aparición y desaparición gradual sincronizada (consulte la página 17)
 - Ajuste del nivel de salida con los botones LINE OUT LEVEL +/- del mando a distancia (consulte el apartado anterior)
- Si dispone de un componente digital con un conector de entrada digital óptico
Conecte el componente mediante el conector DIGITAL OUT (OPTICAL) utilizando el cable óptico (no suministrado). Retire el tapón y enchufe el cable óptico.

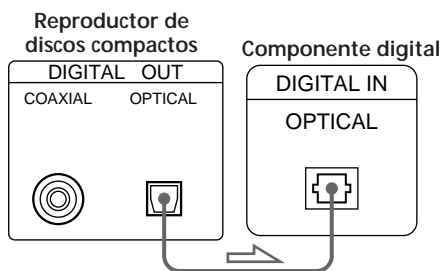

- Si dispone de un componente digital con un conector de entrada digital coaxial
Conecte el componente mediante el conector DIGITAL OUT (COAXIAL) utilizando el cable coaxial (no suministrado).

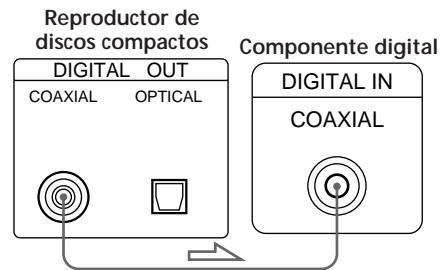

Nota

Al realizar la conexión mediante el conector DIGITAL OUT, puede producirse ruido si reproduce otro tipo de software de CD que no sea música, como un CD-ROM.

- **💡** Si dispone de un componente Sony con toma CONTROL A1
Conecte el componente mediante la toma CONTROL A1. Es posible simplificar el funcionamiento de los sistemas de audio compuestos por componentes Sony separados. Para obtener más información, consulte las instrucciones suplementarias "S-Link™/CONTROL-A1 Control System".

Conexión del cable de alimentación

Conecte el cable de alimentación de CA a una toma mural.

Extracción de la etiqueta de advertencia de la bandeja de discos

La etiqueta de advertencia "No toque la lente del interior" viene introducida de fábrica en la bandeja de discos.

Antes de utilizar el reproductor, es preciso retirar dicha etiqueta. Active el reproductor, pulse OPEN/CLOSE y retirela.

¿Y a continuación?

Ya está preparado para utilizar el reproductor.

Si no conoce el procedimiento de reproducción de discos compactos, consulte la sección "Reproducción de un CD" en la página 6.

A continuación, consulte las siguientes secciones para obtener más información.

Reproducción de un CD

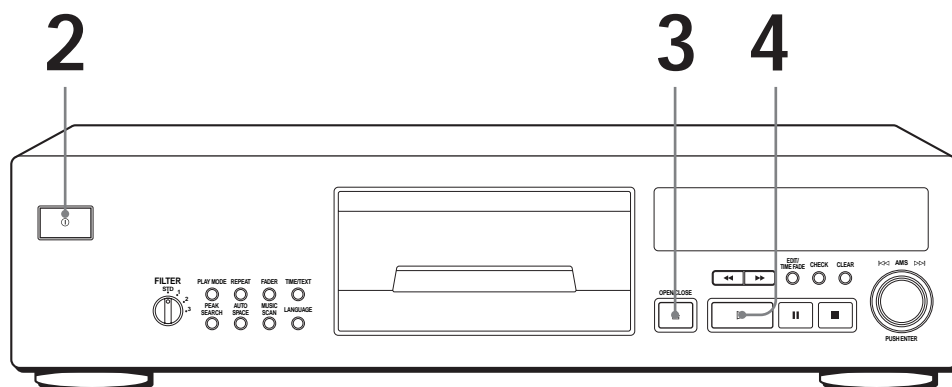

- Consulte las páginas 4 a 5 para obtener información sobre las conexiones.

Si activa el reproductor con un CD en la bandeja Es posible iniciar la reproducción automáticamente desde el principio del CD. Si conecta un temporizador comercialmente disponible, es posible iniciar la reproducción del CD en el momento que desee.

Si “- NO STABI -” aparece en el visor (sólo para CDP-XB920 y CDP-XB920E) Sitúe el estabilizador suministrado en el CD. En caso contrario, aparecerá esta indicación.

Nota
En el paso 3, no coloque dos o más discos compactos al mismo tiempo.
Si lo hace, pueden dañarse los discos y/o el reproductor.

1 Active el amplificador y seleccione la posición de reproductor de discos compactos.

2 Pulse para activar el reproductor.

3 Pulse OPEN/CLOSE y sitúe un CD en la bandeja.

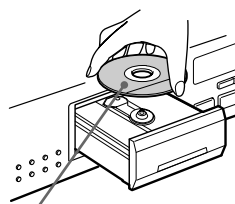

Con la etiqueta hacia arriba

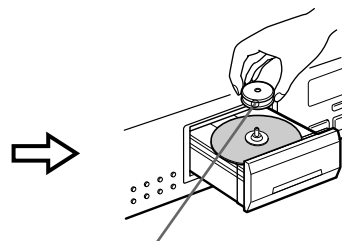

Coloque el estabilizador suministrado en el CD con el lado del orificio más pequeño hacia arriba.

4 Pulse .
La bandeja de discos se cierra y el reproductor reproduce todos los temas una vez (reproducción continua).
Ajuste el volumen en el amplificador.

Para detener la reproducción

Pulse ■.

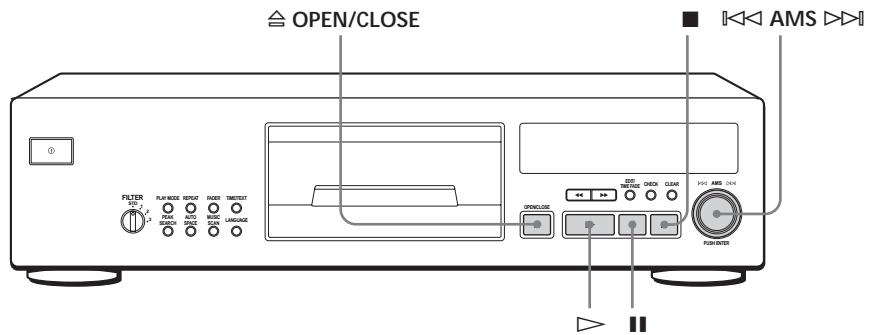

Para	Es necesario
Realizar una pausa	Pulsar ■■
Reanudar la reproducción después de la pausa	Pulsar ■■ o ▷
Ir al siguiente tema	Girar ◀◀ AMS ▶▶ en el sentido de las agujas del reloj
Volver al tema anterior	Girar ◀◀ AMS ▶▶ en el sentido contrario a las agujas del reloj
Detener la reproducción y retirar el CD	Pulsar ◻ OPEN/CLOSE

Uso del visor

Es posible obtener información acerca del disco mediante el visor.

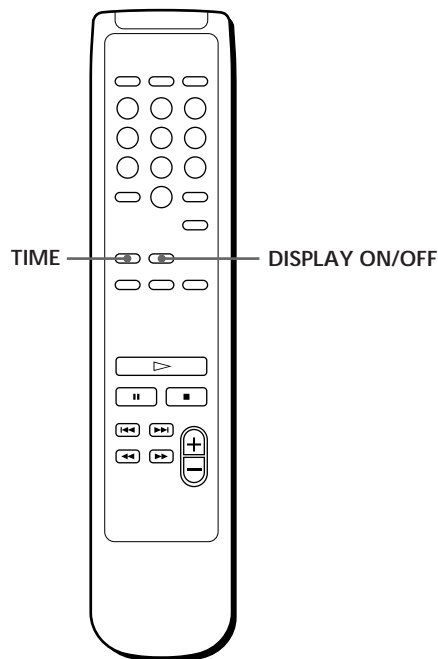
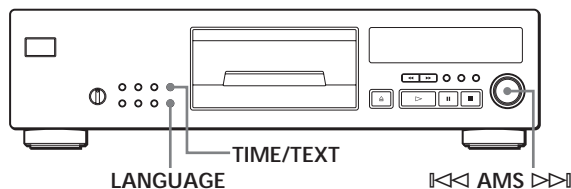

Comprobación del número total de temas y del tiempo de reproducción de los mismos

Pulse TIME/TEXT (o TIME en el mando a distancia) antes de iniciar la reproducción.

El visor muestra el número total de temas, así como el tiempo completo de reproducción y el calendario musical.

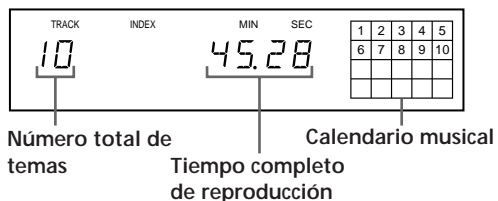

En el modo de reproducción aleatoria (aparece "SHUFFLE" en el visor; consulte la página 13), se añade un intervalo de un segundo entre los temas. Este aumento se añade automáticamente al tiempo de reproducción total que se muestra en el visor. Esta información también aparece cuando se pulsa \square OPEN/CLOSE para cerrar la bandeja de discos.

Información del visor durante la reproducción de un disco

Al reproducir un disco, el visor muestra el número del tema actual, número de índice, tiempo de reproducción y calendario musical.



Los números de tema del calendario musical desaparecen después de reproducirse.

Comprobación del tiempo restante

Cada vez que pulsa TIME/TEXT (o TIME en el mando a distancia) durante la reproducción de un disco, el visor cambia tal como se muestra a continuación.

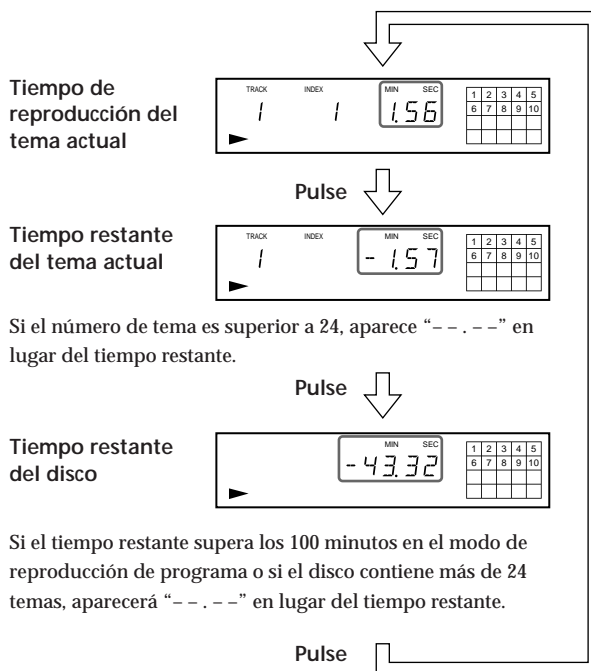

Comprobación de la información de discos CD TEXT

Los discos CD TEXT disponen de información (como los títulos de disco o los nombres de los artistas) memorizada en un espacio en blanco donde los discos normales no contienen ninguna información. El visor muestra la información CD TEXT del disco de forma que permite comprobar el título del disco, el nombre del artista y el título de tema actuales. Si el reproductor detecta discos CD TEXT, la indicación "CD TEXT" aparecerá en el visor. Si el disco CD TEXT dispone de capacidad multilingüe, el visor mostrará las indicaciones "CD TEXT" y "MULTI". Si desea comprobar la información en otro idioma, consulte "Comprobación de la información de discos CD TEXT en otro idioma" en la página 9. Cada vez que pulsa TIME/TEXT (o TIME en el mando a distancia), el visor cambia tal como se muestra en la siguiente figura.

- Antes de iniciar la reproducción

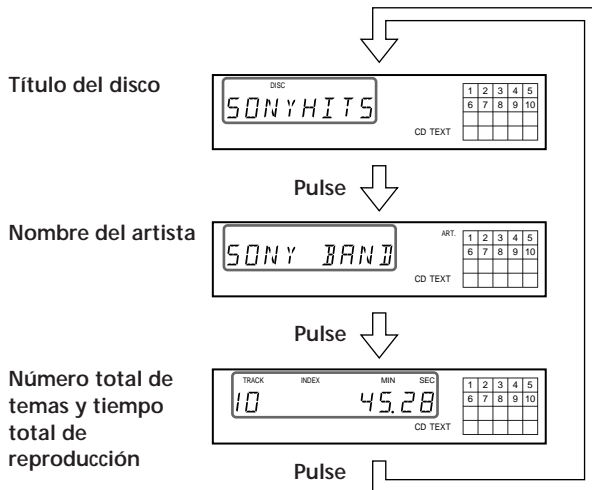

- Durante la reproducción de un disco

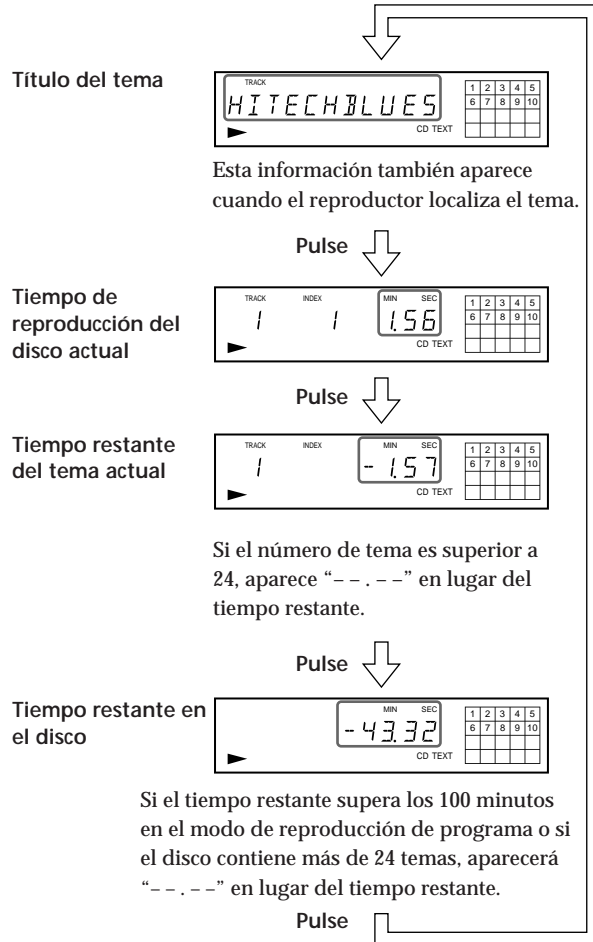

Si un título o nombre tiene más de 12 caracteres, los primeros 12 se iluminan una vez que el título o el nombre se haya desplazado por el visor.

Notas

- Según el disco, es posible que el visor no muestre todos los caracteres.
- Este reproductor sólo puede mostrar los títulos del disco, títulos de temas y nombres de artistas de discos CD TEXT. No puede presentar la demás información.

Comprobación de la información de discos CD TEXT en otro idioma

Puede cambiar el idioma que aparece si el disco CD TEXT tiene capacidad multilingüe. Cuando el reproductor detecta un disco CD TEXT de este tipo, aparecen en el visor las indicaciones "CD TEXT" y "MULTI".

Si el reproductor no puede leer el idioma memorizado en un disco CD TEXT, el visor muestra el mensaje "<OTHER LANG>" después de detectar el disco.

(Continuación)

- 1 Antes de reproducir un disco CD TEXT, pulse LANGUAGE.
Aparece "SELECT LANG" y el idioma actual en el visor.
- 2 Gire **◀◀ AMS ▶▶** hasta que aparezca el idioma que desee seleccionar en el visor.
- 3 Pulse **◀◀ AMS ▶▶** para seleccionar el idioma. "READING TEXT" aparece momentáneamente y, a continuación, el visor muestra el idioma seleccionado.
- 4 Pulse repetidamente TIME/TEXT (o TIME en el mando a distancia) hasta que aparezca la información que desea comprobar (consulte la página 9).

Notas

- Si el disco CD TEXT no ofrece más idiomas, aparece el mensaje "CAN'T SELECT" en el visor al pulsar el botón LANGUAGE.
- Si pulsa LANGUAGE mientras reproduce un disco CD TEXT, aparece momentáneamente el idioma actual.
- El idioma seleccionado se sigue empleando hasta que apague la unidad.

Desactivación de las indicaciones del visor



Cada vez que pulsa DISPLAY ON/OFF en el mando a distancia mientras reproduce un disco, la indicación se activa y se desactiva de forma alterna. Incluso si la indicación se encuentra desactivada, se activa si realiza una pausa o detiene la reproducción. Al reanudarla, la indicación vuelve a desactivarse. Antes de iniciar la reproducción, si pulsa DISPLAY ON/OFF para desactivar la indicación aparece el mensaje "DISPLAY OFF". Al pulsar el botón para activarla, aparece "DISPLAY ON".

Localización de un tema específico o de un punto determinado de un tema

Es posible localizar con rapidez cualquier tema mientras se reproduce un disco utilizando la función AMS (sensor de música automático) del reproductor o los botones numéricos del mando a distancia. También puede localizar un determinado punto de un tema mientras se reproduce un disco.

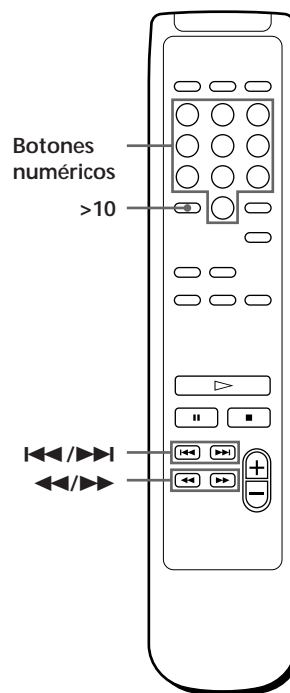
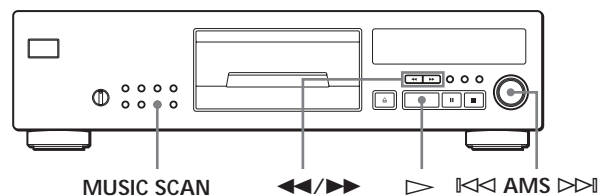

Para localizar	Es necesario
El tema siguiente o posteriores	Girar ◀◀ AMS ▶▶ a la derecha hasta que encuentre el tema. Si utiliza el mando a distancia, pulse ▶▶ varias veces hasta que localice el tema.
El tema actual o anteriores	Girar ◀◀ AMS ▶▶ hacia la izquierda hasta que encuentre el tema. Si utiliza el mando a distancia, pulse ◀◀ varias veces hasta que localice el tema.
Un tema determinado directamente	Girar ◀◀ AMS ▶▶ hacia la izquierda hasta que encuentre el tema. Si utiliza el mando a distancia, pulse el botón numérico correspondiente al tema.
Un tema explorando cada uno durante 10 segundos (exploración musical)	Pulsar MUSIC SCAN. Cuando encuentre el tema que desea, pulse ▶ para iniciar la reproducción del mismo.
Un punto mientras controla el sonido	Pulsar ▶▶ (hacia delante) o ◀◀ (hacia atrás) y manténgalo pulsado hasta que encuentre el punto.
Un punto con rapidez observando el visor durante la pausa	Pulsar ▶▶ (hacia delante) o ◀◀ (hacia atrás) y manténgalo pulsado hasta que encuentre el punto. No se escuchará el sonido durante la operación.

💡 Para localizar directamente un tema con un número superior a 10

Pulse >10 primero y, a continuación, los botones numéricos correspondientes. Para introducir "0", utilice el botón 10.

Ejemplo: Para reproducir el tema 30

Pulse >10 primero y, a continuación, 3 y 10.

💡 Es posible ampliar el tiempo de reproducción durante la exploración musical

Pulse MUSIC SCAN varias veces hasta que aparezca en el visor el tiempo de reproducción que desea (10, 20 o 30). Cada vez que se pulsa el botón, el tiempo de reproducción cambia cíclicamente.

Nota

Si la indicación "– OVER –" aparece en el visor, significa que el disco ha llegado al final mientras pulsaba ▶▶. Pulse ◀◀ o gire ◀◀ AMS ▶▶ hacia la izquierda para retroceder.

Personalización del sonido de la música (Función de filtro digital)

La selección del tipo de filtro deseado permite ajustar el sonido que mejor se adapte al sistema, a los altavoces, etc.

Este reproductor dispone de cuatro tipos de filtro: "STD (Estándar)", "1", "2" y "3".

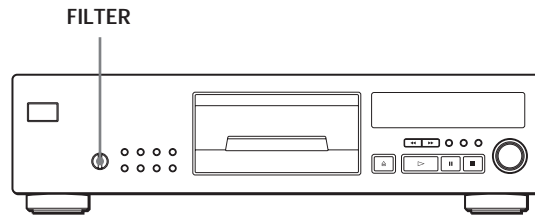

Tipos de filtro digital Imagen de sonido

STD (Estándar)	<ul style="list-style-type: none"> • gama amplia • representación espacial amplia
1	<ul style="list-style-type: none"> • nítida • reproducción uniforme de sonido
2	<ul style="list-style-type: none"> • alta nitidez • potencia
3	<ul style="list-style-type: none"> • calidez • profundidad

Ajuste el control FILTER en el tipo de filtro digital que desee. El visor muestra el tipo de filtro digital seleccionado.

Si cambia el tipo de filtro digital durante la reproducción, el sonido se interrumpirá momentáneamente.

Notas

- La función de filtro digital cambia principalmente las características sonoras que se encuentran fuera de la frecuencia audible, y no produce cambios en dicha frecuencia como los obtenidos con los controles de tono del amplificador. Por tanto, con ciertas combinaciones de hardware y software, es posible que no se produzcan efectos apreciables una vez cambiado el filtro.
- Si cambia el tipo de filtro digital durante una búsqueda del nivel pico (consulte la página 18), el tipo de filtro aparecerá en el visor cuando finalice la búsqueda del nivel pico.

Reproducción repetida de temas

Es posible reproducir temas de forma repetida en cualquier modo de reproducción.

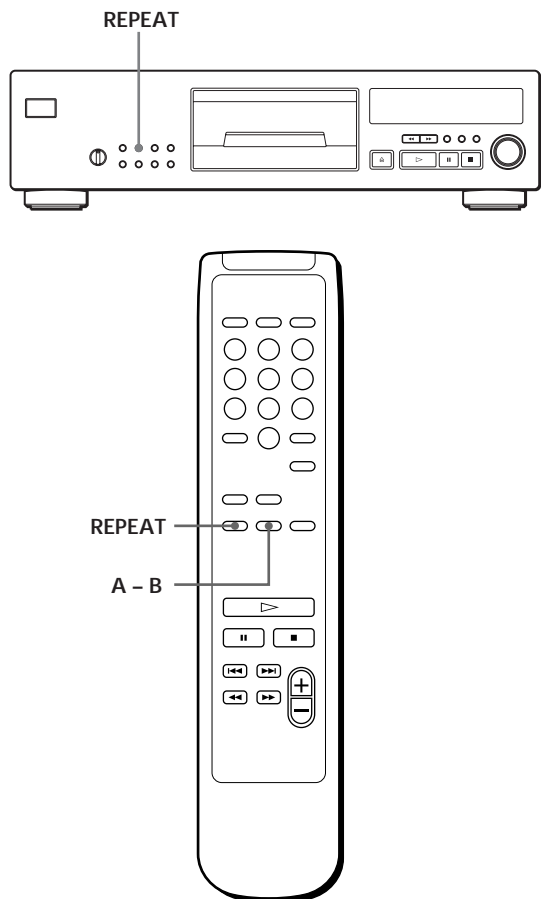

Pulse REPEAT mientras reproduce un disco. "REPEAT" aparece en el visor. El reproductor repite los temas de la siguiente forma:

Cuando se reproduce el disco en	El reproductor repite
Reproducción continua (página 6)	Todos los temas
Reproducción aleatoria (página 13)	Todos los temas en orden aleatorio
Reproducción de programa (página 13)	El mismo programa

Para cancelar la reproducción repetida
Pulse REPEAT dos veces.

Repetición del tema actual (Repetición 1)

Es posible repetir sólo el tema actual en cualquier modo de reproducción.

Mientras se reproduce el tema que desea, pulse REPEAT varias veces hasta que aparezca "REPEAT 1" en el visor.

Para cancelar Repetición 1
Pulse REPEAT.

Repetición de una parte específica (Repetición A↔B)

Es posible reproducir una parte específica de forma repetida. Ello puede resultar útil para aprender de memoria la letra de una canción.

Tenga presente que no es posible repetir una parte que abarca dos temas.

- 1 Mientras reproduce un disco, pulse A - B en el mando a distancia cuando encuentre el punto inicial (punto A) que desea reproducir repetidamente.
Parpadea en el visor "A-" de "REPEAT A-".
- 2 Cuando llegue al punto final (punto B), vuelva a pulsar A - B.
Aparece "REPEAT A-B". El aparato reproduce esta parte específica de forma repetida.

Para cancelar Repetición A↔B
Pulse REPEAT.

Definición de otro punto inicial

Es posible desplazar hacia delante la parte de repetición cambiando el punto inicial.

- 1 Pulse A - B mientras el reproductor repite la parte especificada.
El punto final B se convierte en el nuevo punto inicial A. Parpadea en el visor "A-" de "REPEAT A-".
- 2 Cuando alcance el punto final (punto B), vuelva a pulsar A - B.
Aparece "REPEAT A-B". El reproductor repite la parte situada entre los nuevos puntos inicial y final.

 Si desea volver a empezar desde el punto inicial A
Pulse ▷ durante Repetición A↔B.

Reproducción en orden aleatorio (Reproducción aleatoria)

Es posible indicar al reproductor que reproduzca los temas en orden aleatorio.

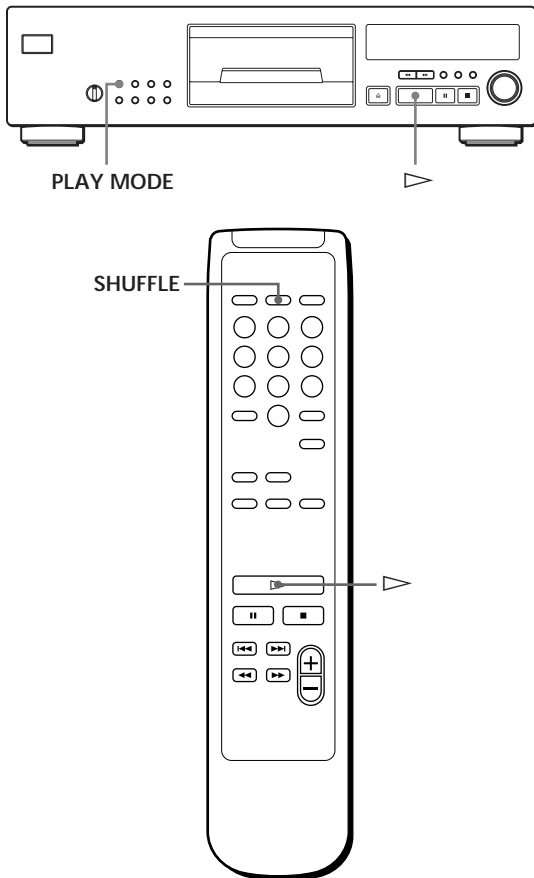

- 1 Pulse **PLAY MODE** varias veces hasta que aparezca "SHUFFLE" en el visor. Si utiliza el mando a distancia, pulse **SHUFFLE**.
- 2 Pulse **▷** para iniciar la reproducción aleatoria. La indicación **[]** aparece mientras el reproductor establece el orden aleatorio de los temas.

Para cancelar la reproducción aleatoria

Pulse **PLAY MODE** dos veces.

Si utiliza el mando a distancia, pulse **CONTINUE**.



Es posible iniciar la reproducción aleatoria durante la reproducción

Pulse **PLAY MODE** varias veces hasta que aparezca "SHUFFLE" en el visor. Si utiliza el mando a distancia, pulse **SHUFFLE**.

La reproducción aleatoria se inicia a partir del tema actual.

Creación de un programa propio (Reproducción de programa)

Es posible seleccionar el orden de los temas de un disco y crear un programa propio. El programa puede contener un máximo de 24 temas.

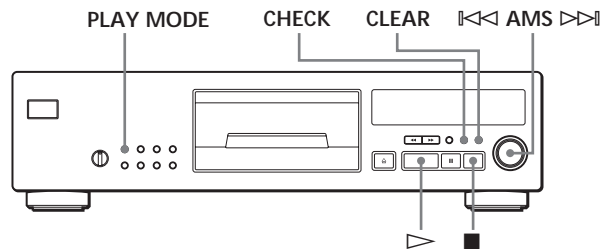

Creación de un programa con el reproductor

- 1 Pulse **PLAY MODE** varias veces hasta que aparezca "PROGRAM" en el visor antes de iniciar la reproducción.
- 2 Gire **◀◀ AMS ▶▶** hasta que aparezca en el visor el número del tema que desea.



- 3 Pulse **◀◀ AMS ▶▶** para seleccionar el tema.

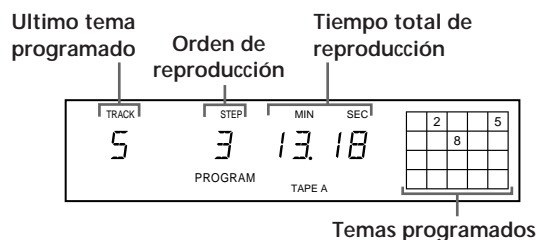

Si comete un error

Pulse **CLEAR** y repita los pasos 2 y 3.

- 4 Repita los pasos 2 y 3 para programar los temas en el orden que desea.
- 5 Pulse **▷** para iniciar la reproducción de programa.

Para cancelar la reproducción de programa
Pulse PLAY MODE.

💡 Cuando se programan consecutivamente temas que no siguen un orden numérico en el disco (por ejemplo, 1, 3, 5, etc.)
Se añade un intervalo de un segundo entre los temas.

💡 El programa se conservará hasta que lo borre (consulte la página 15) o hasta que pulse  OPEN/CLOSE
El programa que ha creado permanecerá inalterado incluso después de finalizar el modo de reproducción de programa o seleccionar otro modo de reproducción.

Notas

- El tiempo total de reproducción no aparece en el visor si es superior a 100 minutos.
- Si programa un número de tema superior a 24, aparece “- - . - -” en lugar del tiempo total de reproducción.
- La indicación “PROGRAM FULL” aparece en el visor si intenta añadir un tema a un programa que ya contiene 24 temas.

Creación de un programa con el mando a distancia

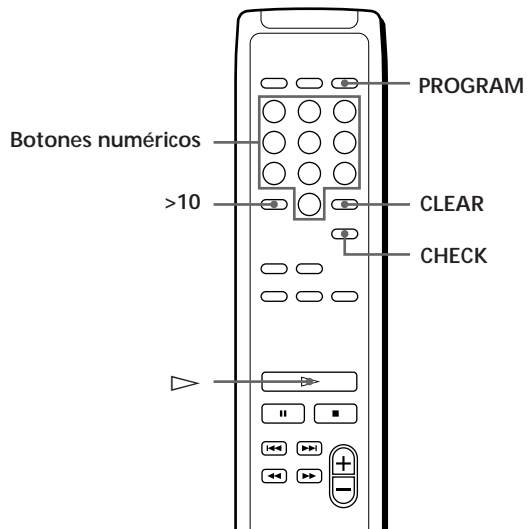

- 1 Pulse PROGRAM antes de iniciar la reproducción. Aparece “PROGRAM” en el visor.
- 2 Pulse los botones numéricos correspondientes a los temas que vaya a programar en el orden que desee.
Ejemplo: Para programar los temas 2, 8 y 5
Pulse los botones numéricos en el orden 2, 8 y 5.



Para seleccionar un tema con un número superior a 10
Utilice el botón >10 (consulte la página 11).

Si comete un error

Pulse CLEAR y, a continuación, el número de tema correcto.

- 3 Pulse  para iniciar la reproducción de programa.

Para cancelar la reproducción de programa
Pulse CONTINUE.

💡 Es posible comprobar el tiempo total de reproducción mientras realiza la programación con el mando a distancia (Edición de programa)
Para seleccionar un tema, pulse  o  y compruebe el tiempo total de reproducción. A continuación, pulse PROGRAM para confirmar la selección.

Notas

- El tiempo total de reproducción no aparece en el visor si es superior a 100 minutos.
- Si programa un número de tema superior a 24, aparece “- - . - -” en lugar del tiempo total de reproducción.
- Aparece en el visor “PROGRAM FULL” al intentar añadir un tema a un programa que ya contiene 24 temas.

Comprobación del orden de los temas

Es posible comprobar el programa antes o después de iniciar la reproducción.

Pulse CHECK.

Cada vez que se pulsa este botón, el visor muestra los números de tema en el orden programado. Después del último tema del programa, el visor muestra “- END -” y vuelve a la indicación original. Si comprueba el orden después de iniciar la reproducción, el visor muestra sólo los números de tema restantes.

Cambio del orden de los temas

Es posible cambiar el programa antes de iniciar la reproducción.

Para	Es necesario
Borrar un tema	Pulsar CHECK hasta que aparezca en el visor el tema que desea borrar y, a continuación, pulsar CLEAR
Borrar el último tema del programa	Pulsar CLEAR. Cada vez que pulse este botón, se borrará el último tema.
Añadir temas al final del programa	Girar ◀◀ AMS ▶▶ hasta que aparezca el número del tema que desea añadir y, a continuación, pulsar ◀◀ AMS ▶▶. Si utiliza el mando a distancia, pulse los botones numéricos correspondientes a los temas que desea añadir.
Borrar todo el programa completamente	Mantener pulsado CLEAR hasta que “CLEAR” aparezca en el visor. Cree un programa nuevo siguiendo el procedimiento de programación.

Grabación de un programa propio

Es posible grabar el programa que ha creado en una cinta, DAT o MD. El programa puede contener un máximo de 24 temas.

Si inserta una pausa durante la programación, puede dividir el programa en dos para grabarlo en ambas caras de una cinta.

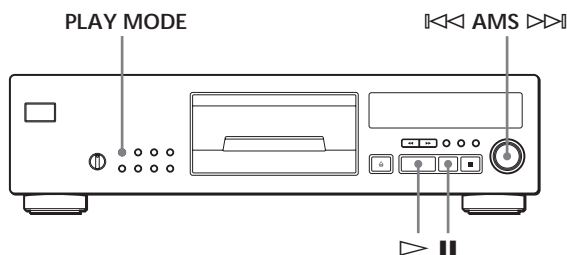

- 1** Cree el programa (para la cara A al grabar en una cinta) mientras comprueba el tiempo total de reproducción indicado en el visor. Siga los pasos 1 a 4 de “Creación de un programa con el reproductor” en la página 13 o los pasos 1 y 2 de “Creación de un programa con el mando a distancia” en la página 14. Aparece en el visor la indicación “TAPE A”.
- 2** Al grabar en ambas caras de la cinta, pulse **||** para insertar una pausa. Aparece en el visor la indicación “P” y “TAPE B” y el tiempo de reproducción se vuelve a poner a cero “0.00”. Si realiza la grabación en una cara de la cinta o en un DAT o MD, omita este paso y continúe con el paso 4.

Una pausa se contabiliza como un tema
Es posible programar un máximo de 23 temas si inserta una pausa.
- 3** Repita el paso 1 para crear el programa para la cara B.
- 4** Inicie la grabación en la platina y pulse **▷** en el reproductor. Al grabar en ambas caras de la cinta, el reproductor realiza una pausa al final del programa de la cara A.
- 5** Para grabar en la cara B, es necesario dar la vuelta a la cinta y pulsar **▷** o **||** en el reproductor para reanudar la reproducción.

(Continuación)

- Para comprobar y cambiar el programa
Consulte la página 15.
Aparece en el visor la indicación "TAPE A" mientras comprueba el programa para la cara A, y aparece "TAPE B" mientras comprueba el programa de la cara B.

- Cuando se programan consecutivamente temas que no siguen un orden numérico en el disco (por ejemplo, 1, 3, 5, etc.)
Se añade un intervalo de un segundo entre los temas.

Grabación de un CD especificando la longitud de cinta (Edición sincronizada/ Edición ajustada)

Es posible crear un programa con el reproductor que se ajuste a la longitud de la cinta. Seleccione una de las siguientes opciones:

- Edición sincronizada: crea automáticamente un programa, manteniendo el orden original del disco. Sin embargo, cuando el tiempo restante es inferior a la longitud del siguiente tema, el reproductor programa automáticamente un tema cuya longitud es similar al tiempo restante.
- Edición ajustada: el reproductor organiza automáticamente el orden de los temas para ajustarlo a la longitud de la cinta.

El programa puede contener un máximo de 24 temas (una pausa insertada entre temas se contabiliza como un tema).

Tenga en cuenta que los temas de número superior a 24 no pueden programarse con esta función.

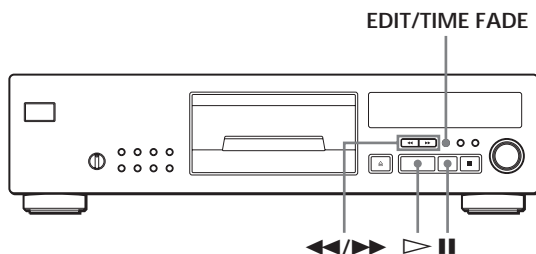

- Pulse EDIT/TIME FADE antes de iniciar la reproducción como se indica a continuación:
 - Para seleccionar la edición sincronizada, pulse el botón hasta que aparezca "EDIT" y parpadee la letra "A" de la indicación "TAPE A" en el visor.
 - Para seleccionar la edición ajustada, pulse el botón hasta que aparezca "JUST EDIT" y parpadee la letra "A" de la indicación "TAPE A" en el visor.

- Pulse ◀◀ o ▶▶ para especificar la longitud de la cinta.

Cada vez que pulse estos botones, el visor cambiará tal como se muestra a continuación con la longitud de cinta de una cara.

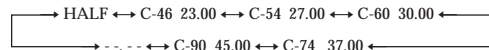

Al seleccionar "HALF"

El reproductor asigna a cada cara la mitad del tiempo de reproducción del disco, manteniendo el orden original (sólo con la edición sincronizada).

Tenga presente que no es posible seleccionar "HALF" si el disco contiene más de 24 temas.

- Pulse EDIT/TIME FADE para que el reproductor cree el programa.

El calendario musical muestra los temas que van a grabarse. Parpadea la letra "B" de la indicación "TAPE B" en el visor.

- Al grabar en ambas caras de la cinta, vuelva a pulsar EDIT/TIME FADE.

El reproductor inserta una pausa y, a continuación, crea el programa para la cara B. El visor muestra los temas programados.

Si va a grabar en una cara de la cinta o en un DAT o MD, omita este paso.

- Inicie la grabación en la platina y, a continuación, pulse ▷ en el reproductor.

Al grabar en ambas caras de la cinta, el reproductor realiza una pausa al final del programa para la cara A.

- Para grabar en la cara B, es necesario darle la vuelta a la cinta y pulsar ▷ o || en el reproductor para reanudar la reproducción.

Para cancelar la edición sincronizada/ajustada

Pulse PLAY MODE.

Si utiliza el mando a distancia, pulse CONTINUE.

- Es posible especificar la longitud de cinta libremente en el paso 2

Es posible ajustar la longitud de la cinta con

◀◀ AMS ▶▶.

Ejemplo: Si la longitud de cinta de una cara es de 30 minutos y 15 segundos

1 Para ajustar los minutos, gire ◀◀ AMS ▶▶ hasta que aparezca "30" en el visor y, a continuación, pulse ◀◀ AMS ▶▶.

2 Para ajustar los segundos, gire ◀◀ AMS ▶▶ hasta que aparezca "15" en el visor y, a continuación, pulse ◀◀ AMS ▶▶.

- Al programar consecutivamente temas que no siguen un orden numérico en el disco (por ejemplo, 1, 3, 5, etc.)

Se añade un intervalo de un segundo entre los temas.

- Para comprobar y cambiar el programa
Consulte la página 15.

Aparición y desaparición gradual del sonido

Es posible ajustar manualmente la aparición y desaparición gradual del sonido para evitar que los temas comiencen o finalicen bruscamente.

Tenga presente que no es posible utilizar este efecto si emplea el conector DIGITAL OUT (OPTICAL/COAXIAL).

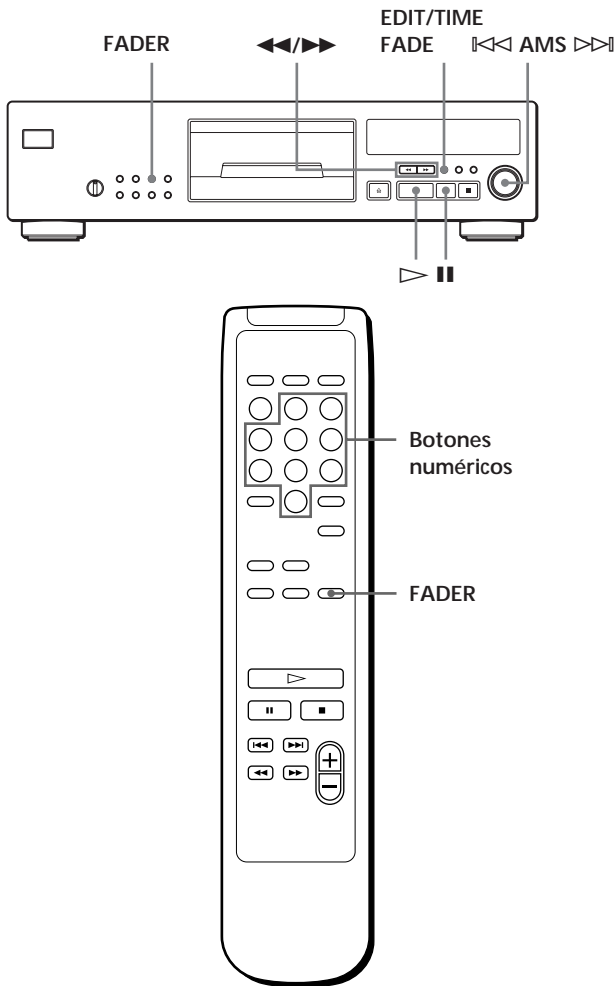

Cambio del tiempo de aparición o desaparición gradual

Es posible cambiar el tiempo de aparición o desaparición gradual de 2 a 10 segundos antes de realizar la aparición o desaparición gradual. Si no lo cambia, la aparición o desaparición gradual durará 5 segundos.

- 1 Pulse FADER antes de iniciar la reproducción.
- 2 Gire \lll AMS \ggg hasta que el tiempo que desee aparezca en el visor. Si utiliza el mando a distancia, pulse los botones numéricos para especificar el tiempo de desaparición gradual del sonido.

Notas

- El tiempo de aparición o desaparición gradual del sonido vuelve a ajustarse en 5 segundos cuando se apaga el reproductor.
- Si pulsa FADER durante la exploración musical (página 11), el tiempo de desaparición gradual del sonido cambia a 2 segundos.

Desaparición gradual del sonido en un momento determinado (Aparición y desaparición gradual sincronizada)

El reproductor puede finalizar gradualmente el sonido de forma automática especificando el tiempo de reproducción. Una vez ajustada la hora de desaparición gradual, esta función se aplica dos veces, es decir, al final de ambas caras de una cinta.

- 1 Pulse EDIT/TIME FADE varias veces antes de iniciar la reproducción hasta que aparezcan las indicaciones "T.FADE" y "TAPE A" en el visor.
- 2 Pulse \lll o \ggg para especificar el tiempo de reproducción. Cada vez que pulse estos botones, el visor cambiará tal como se muestra a continuación con la longitud de cinta de una cara.

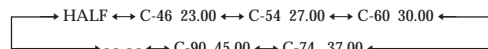

Si selecciona "HALF"

El reproductor ajusta el tiempo de reproducción a la mitad del tiempo de reproducción total.

- 3 Pulse \triangleright para iniciar la reproducción. A la hora especificada, la reproducción finaliza gradualmente y el reproductor se detiene. Aparece la indicación "TAPE B" en el visor.
- 4 Para grabar en la cara B, es necesario darle la vuelta a la cinta y pulsar \triangleright o \parallel en el reproductor para reanudar la reproducción. De nuevo, la reproducción finaliza gradualmente a la hora especificada.

Aparición y desaparición gradual en el punto que desee

Para	Pulse FADER
Iniciar la reproducción gradualmente	Durante el modo de pausa. Parpadea la indicación "FADE" y se inicia la aparición gradual del sonido.
Finalizar la reproducción gradualmente	Cuando desee iniciar la desaparición gradual del sonido. Parpadea "FADE". La reproducción finaliza gradualmente y el reproductor se detiene.

El tiempo de aparición o desaparición gradual del sonido dura 5 segundos. Si pulsa FADER durante la exploración musical (página 11), el tiempo de desaparición gradual del sonido cambia a 2 segundos.

Para cancelar la desaparición gradual sincronizada
Pulse EDIT/TIME FADE.

 Es posible especificar el tiempo de reproducción libremente
Consulte “Es posible especificar la longitud de cinta libremente” en la página 16.

 Es posible cambiar los discos durante la desaparición gradual sincronizada
Si la reproducción finaliza antes de la hora de desaparición gradual especificada (por ejemplo, al grabar CD-singles en una cinta), puede cambiar el disco. La hora de desaparición gradual especificada sólo se contabiliza durante la reproducción.

 Puede realizar una aparición gradual para reanudar la reproducción en el paso 4
Después de darle la vuelta a la cinta, pulse FADER.

Notas

- La aparición o desaparición gradual sincronizada se cancelará si pulsa ◀◀ o ▶▶ durante la operación.
- “HALF” no aparece si el disco tiene más de 24 temas.

Consejos útiles de grabación

El uso de estas funciones permite realizar grabaciones de discos compactos de una forma más cómoda.

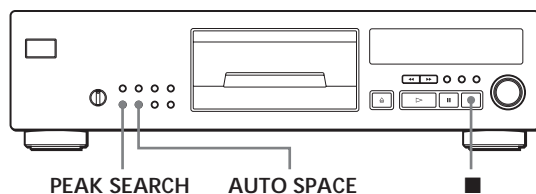

Ajuste del nivel de grabación (Búsqueda del nivel pico)

El reproductor localiza el nivel más alto de los temas que van a grabarse, de forma que es posible ajustar el nivel de grabación antes de que se inicie la misma.

- 1** Antes de iniciar la reproducción, pulse PEAK SEARCH.
Parpadea la indicación “PEAK” en el visor y el reproductor empieza a buscar el nivel pico más alto del disco.
Después de explorar todos los temas, el reproductor repite la parte de nivel más alto.
- 2** Ajuste el nivel de grabación en la platina.

- 3** Pulse ■ en el reproductor para detener la búsqueda del nivel más alto.
“PEAK” desaparece del visor.

Nota

La parte de nivel más alto puede variar cada vez que se intente realizar el ajuste del mismo disco. No obstante, la diferencia es tan sutil que no tendrá ningún problema para ajustar el nivel de grabación con precisión.

Inserción de un espacio en blanco entre los temas (Introducción automática de espacios)

Si el espacio entre los temas es demasiado breve para poder utilizar la función AMS, puede insertar un espacio en blanco de 3 segundos entre los temas durante la reproducción. Así podrá localizar fácilmente los temas con la función AMS de la pletina.

Pulse AUTO SPACE.

“AUTO SPACE” aparece en el visor.

Para cancelar la función de introducción automática de espacios

Pulse AUTO SPACE.

Nota

Si utiliza la función de introducción automática de espacios para grabar un popurrí o una sinfonía, por ejemplo, es posible que el sonido se interrumpa al cambiar el número de tema. Esto ocurre si los números de tema se asignan en la mitad de la pieza musical.

Notas sobre discos compactos

Utilización de discos compactos

- Para mantener limpio el disco, cójalo por los bordes. No toque la superficie.
- No pegue papel o cinta adhesiva en el disco.

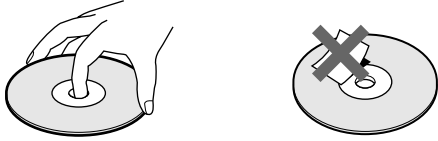

- No exponga el disco a la luz directa del sol ni lo deje en un automóvil aparcado al sol, ya que puede producirse un considerable aumento de la temperatura en el interior del mismo.
- No utilice ningún estabilizador disponible en el mercado. En caso contrario, el disco y el reproductor pueden sufrir daños.
- Después de reproducir el disco, guárdelo en su caja.

Colocación de discos compactos en la bandeja

- Compruebe que el disco está correctamente colocado en el eje de la bandeja. De no ser así, puede dañarse el reproductor o el disco.

Limpieza

- Antes de reproducir el disco, límpielo con un paño desde el centro hacia afuera.

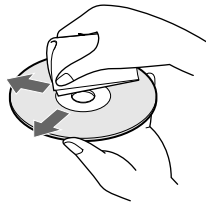

- No emplee disolventes, como bencina, diluyentes, limpiadores comercialmente disponibles o aerosoles antiestáticos para LPs de vinilo.

Solución de problemas

Si le surge cualquiera de las siguientes dificultades mientras utiliza el reproductor, emplee esta guía de solución de problemas para resolver el problema. Si éste no desaparece, póngase en contacto con el proveedor Sony más cercano.

Ausencia de sonido.

- ➔ Compruebe que el reproductor está firmemente conectado.
- ➔ Compruebe que está utilizando el amplificador correctamente.
- ➔ Ajuste el nivel de salida con LINE OUT LEVEL +/- en el mando a distancia.

No es posible reproducir el CD.

- ➔ No se ha insertado ningún CD en el reproductor (aparece “- NO DISC -”). Inserte uno.
- ➔ No hay ningún estabilizador en el CD (Aparece la indicación “- NO STABI -”). Coloque el estabilizador en el CD (sólo para CDP-XB920 y CDP-XB920E).
- ➔ Sitúe un CD correctamente con la etiqueta hacia arriba en la bandeja de discos.
- ➔ Limpie el CD (consulte la página 19).
- ➔ Se ha condensado humedad en el reproductor. Retire el disco y deje el reproductor encendido durante una hora aproximadamente (consulte la página 2).

Se ha modificado el nivel de grabación.

- ➔ El nivel de grabación cambia si pulsa los botones LINE OUT LEVEL +/- del mando a distancia durante la grabación.

El mando a distancia no funciona.

- ➔ Retire los obstáculos que se interpongan entre el mando a distancia y el reproductor.
- ➔ Apunte el mando a distancia al sensor remoto  del reproductor.
- ➔ Sustituya todas las pilas del mando a distancia por unas nuevas si se han agotado.

Especificaciones

Reproductor de discos compactos

Láser	Semiconductor ($\lambda = 780 \text{ nm}$) Duración de la emisión: continua
Salida de láser	Máx 44,6 μW * * Esta salida es el valor medido a una distancia de 200 mm de la superficie de la lente del objetivo del bloque de recogida óptico con una apertura de 7 mm.
Respuesta de frecuencia	De 2 Hz a 20 kHz $\pm 0,5 \text{ dB}$
Relación señal-ruido	Superior a 113 dB
Rango dinámico	Superior a 99 dB
Distorsión armónica	Inferior a 0,0025%
Separación de canales	Superior a 105 dB

Salidas

	Tipo de toma	Nivel máximo de salida	Impedancia de carga
LINE OUT	Tomas de fono	2 V (a 50 kiloohmios)	Superior a 50 kiloohmios
DIGITAL OUT (OPTICAL)	Conector de salida óptico	-18 dBm	Longitud de onda: 660 nm
DIGITAL OUT (COAXIAL)	Conector de salida coaxial	0,5 Vp-p (a 75 Ohmios)	75 ohmios

General

Requisitos de alimentación	220 V – 230 V CA, 50/60 Hz
Consumo de alimentación	15 W
Dimensiones (aprox.) (an/al/f)	430 \times 115 \times 290 mm incluidas partes salientes
Masa (aprox.)	5,5 kg

Accesorios suministrados

- Cable de audio (2 enchufes de fono – 2 enchufes de fono) (1)
- Mando a distancia (control remoto) (1)
- Pilas Sony SUM-3 (NS) (2)
- Estabilizador (1)

El diseño y las especificaciones están sujetos a cambio sin previo aviso.

Indice alfabético

A

- AMS 10
- Aparición y desaparición gradual del sonido 17
- Aparición y desaparición gradual sincronizada 17

B

- Búsqueda. Véase Localización
- Búsqueda del nivel pico 18

C, Ch

- CD TEXT 9
- Conexión 4
- Conexiones 4
 - descripción general 4
- Continua, reproducción 6
- CONTROL A1 5

D

- Desactivación del visor 10
- Desembalaje 4

E

- Edición. Véase Grabación
- Edición de programa 14
- Edición sincronizada 16
- Exploración de música 11
- Exploración. Véase Exploración de música

F

- Filtro digital 11

G, H

- Grabación 15
 - un programa 15
 - uso de Edición ajustada 16
 - uso de Edición sincronizada 16

I, J, K

- Introducción automática de espacios 18

L, LI

- Localización control 11
- directamente 11
- exploración 11
- observación del visor 11
- uso de AMS 11

M, N, O

- Mando a distancia 4
- Mitad de disco (HALF) 16

P, Q

- Programa 13
 - cambio 15
 - comprobación 15
 - para grabar 15

R

- Repetición 1 12
- Repetición A↔B 12
- Repetición
 - de una parte específica 12
 - del tema actual 12
 - todo 12
- Reproducción
 - aleatoria 13
 - continua 6
 - de programa 13
 - repetida 12

S

- Selección del idioma 9
- Sensor de música automático. Véase AMS
- Solución de problemas 19

T

- Tiempo de reproducción total 8
- Tiempo restante 8

U, V, W, X, Y, Z

- Utilización de los discos compactos 19

Nombres de controles

Botones

- A - B 12
- AUTO SPACE 18
- CHECK 15
- CLEAR 15
- CONTINUE 13
- DISPLAY ON/OFF 10
- EDIT/TIME FADE 16, 17
- FADER 17
- LANGUAGE 10
- LINE OUT LEVEL +/- 5
- MUSIC SCAN 11
- Númericos 11
- ≡ OPEN/CLOSE 6
- PEAK SEARCH 18
- PLAY MODE 13
- PROGRAM 14
- REPEAT 12
- SHUFFLE 13
- TIME 8
- TIME/TEXT 8
- ▷ 7
- 7
- 7
- ◀▶ 11
- ◀▶▶ 7
- >10 11

Interruptor

- ① 6

Conectores

- DIGITAL OUT (COAXIAL) 5
- DIGITAL OUT (OPTICAL) 5

Controles

- FILTER 11

Tomas

- LINE OUT 5

Otros

- Bandeja de discos 6
- Visor 8
- ◀◀ AMS ▶▶ 7
- 4

