

# ***Video Cassette Recorder***

---

Manual de instrucciones



Hi-Fi

**VCR***plus+*

***SLV-L75HF AR***

---

## ADVERTENCIA

Para evitar el riesgo de incendio o electrocución, no exponga la unidad a la lluvia ni la humedad.

Para prevenir descargas eléctricas, no abra el aparato. Utilice sólo los servicios de personal técnico calificado.

## Precauciones

### Seguridad

- Compruebe que la tensión de funcionamiento de la unidad es idéntica al suministro eléctrico local. Este aparato funciona con 220 a 240V CA, 50Hz.
- Si cae algún objeto dentro del gabinete, desenchufe la unidad y acuda a un servicio técnico calificado para su revisión antes de volver a utilizarla.
- La unidad no está desconectada de la fuente de alimentación de CA si se encuentra enchufada a la toma mural, incluso si el aparato está apagado.
- Desenchufe la unidad de la toma mural si no piensa utilizarla durante un periodo de tiempo prolongado. Para desconectar el cable, tire del enchufe. No tire nunca del cable.

### Instalación

- Permita una circulación adecuada de aire para evitar la acumulación de calor en el interior del aparato.
- No coloque la unidad sobre superficies (alfombras, mantas, etc.) ni cerca de materiales (cortinas, tapices) que puedan bloquear los orificios de ventilación.
- No instale la unidad cerca de fuentes de calor como radiadores o salidas de aire caliente, ni en lugares expuestos a la luz solar directa, cantidades excesivas de polvo, vibraciones mecánicas o sacudidas.
- No instale la unidad en una posición inclinada. Está diseñada para su uso sólo en posición horizontal.
- Mantenga la unidad y los cassettes alejados de equipos con imanes fuertes, como hornos microondas o altavoces grandes.
- No coloque objetos pesados sobre el aparato.

- Si la unidad se transporta directamente de un lugar frío a uno cálido, es posible que se condense humedad dentro de la videograbadora, lo cual puede dañar el cabezal de video y la cinta. Espere aproximadamente una hora antes de utilizar la unidad la primera vez que la instale, o al trasladarla de un lugar frío a uno cálido.

### Precaución

Los programas de televisión, películas, cintas de video y otros materiales pueden estar protegidos por las leyes de copyright. La reproducción no autorizada de estos materiales puede infringir las disposiciones de dichas leyes. Además, el uso de esta grabadora con la transmisión de televisión por cable puede requerir la autorización del operador y/o el propietario del programa.

## Procedimientos iniciales

- 4 Paso 1: Conexiones
- 10 Paso 2: Configuración de la videgrabadora
- 12 Paso 3: Ajuste del reloj
- 14 Selección del idioma
- 15 Instrucciones adicionales de sintonización

## Operaciones básicas

- 16 Reproducción de cintas
- 19 Grabación de programas de televisión
- 21 Grabación de programas de televisión con temporizador
- 24 Grabación de programas de televisión mediante la función VCR Plus+\*

## Operaciones avanzadas

- 26 Reproducción/búsqueda a distintas velocidades
- 27 Grabación de programas de televisión con el temporizador instantáneo
- 28 Comprobación/cancelación de ajustes del temporizador
- 29 Búsquedas con la función de índice
- 30 Grabación de programas estéreo y bilingües
- 31 Edición con otra videgrabadora
- 33 Ajuste de la imagen

## Información adicional

- 34 Solución de problemas
- 36 Especificaciones
- 37 Índice visual
- 39 Índice alfabético

## Contracubierta

Referencia rápida de uso de la videgrabadora

\* VCR Plus+ y PlusCode son marcas comerciales de Gemstar Development Corporation. El sistema VCR Plus+ se fabrica bajo licencia de Gemstar Development Corporation.

# Paso 1

## Conexiones

### Selección de la mejor opción de conexión

Existen muchas maneras de conectar la videograbadora. Para determinar la mejor conexión para su sistema, estudie esta tabla. A continuación, emplee los diagramas y procedimientos que se ofrecen en las páginas siguientes para configurar la videograbadora.

Si tiene	Utilice	Consulte la
Un televisor con entrada de audio/video	<b>La conexión de audio/video (A/V)</b> y, a continuación, siga uno de estos procedimientos de conexión.	<b>Página 5</b>
Sólo una antena, sin televisión por cable	<b>Conexión 1</b>	<b>Página 6</b>
Un decodificador con numerosos canales codificados	<b>Conexión 2</b>	<b>Página 7</b>
Un decodificador con pocos canales codificados, o no tiene decodificador	<b>Conexión 3</b>	<b>Página 8</b>
Un decodificador con pocos canales codificados, con interruptor A/B	<b>Conexión 4</b>	<b>Página 9</b>

Después de realizar las conexiones, siga las instrucciones de configuración.

Tras finalizar la configuración, ya puede utilizar la videograbadora.

#### Antes de empezar

- Desactive la alimentación de todos los equipos.
- No conecte los cables de alimentación de CA hasta que haya efectuado todas las conexiones.
- Asegúrese de que las conexiones sean firmes. Una conexión floja puede producir distorsiones de la imagen.
- Si ninguno de los ejemplos ofrecidos corresponden a su televisor, consulte al proveedor Sony más próximo o a un técnico calificado.

Si el televisor cuenta con tomas de audio/video (A/V), obtendrá una mejor imagen y sonido si emplea una de estas conexiones para la videogradora. Si desea experimentar la verdadera sensación de disfrutar del cine en casa, conecte las salidas de audio de la videogradora o televisor a su sistema de sonido estéreo. Si el televisor no tiene entradas de A/V, consulte las conexiones de antena y televisión por cable en las páginas siguientes.

Si no piensa utilizar la videogradora para grabar programas, habrá terminado de configurarla tras realizar las conexiones que se muestran en esta página. Si desea grabar emisiones abiertas o desde el sistema de televisión por cable, efectúe estas conexiones primero y, a continuación, consulte las conexiones de antena y de televisión por cable en las páginas siguientes.

**A** Utilice esta conexión si el televisor dispone de tomas de estéreo

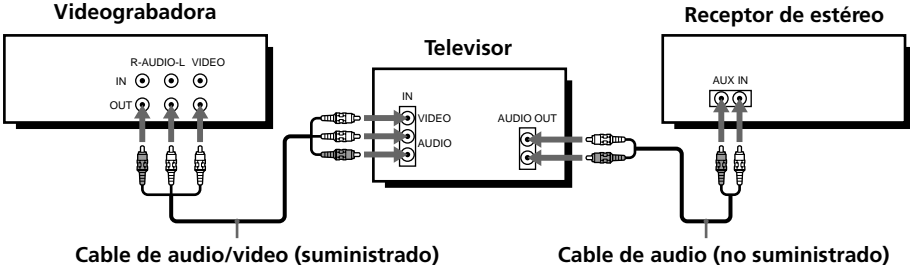

**B** Emplee esta conexión si el televisor no cuenta con tomas de estéreo

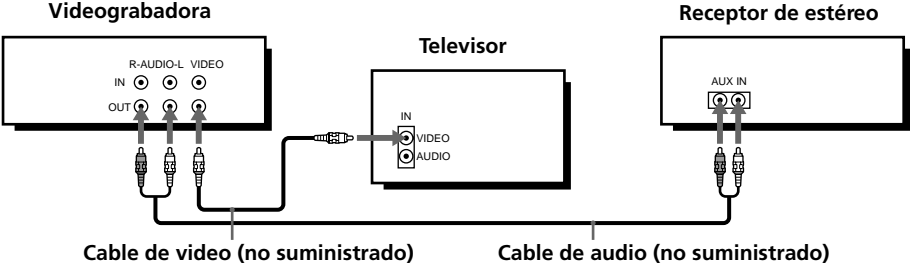

**Nota**

Para reproducir una cinta en estéreo, deberá utilizar la conexión A/V.

continúa

### Conexión de antena

Realice las siguientes conexiones si va a utilizar una antena (si no dispone de televisión por cable).

#### A Emplee esta conexión si utiliza:

- Una antena VHF/UHF (recibe los canales 2 a 13 y 14 y posteriores)
- Una antena de UHF solamente (recibe los canales 14 y posteriores)
- Antenas VHF y UHF separadas

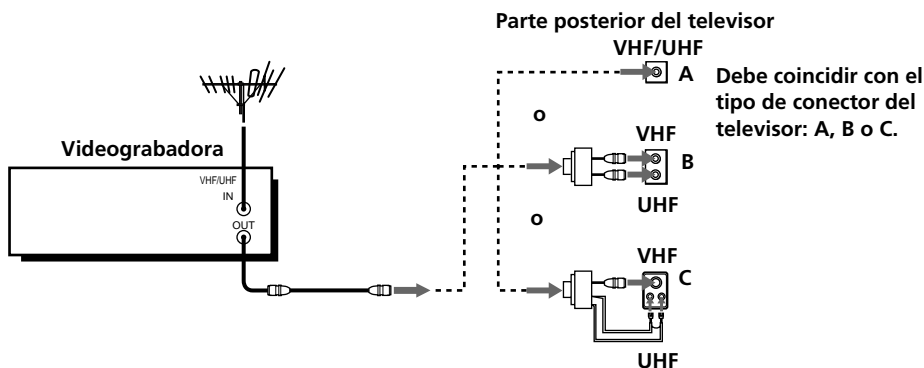

#### B Utilice esta conexión si la antena es sólo de VHF (solamente recibe los canales 2 a 13)

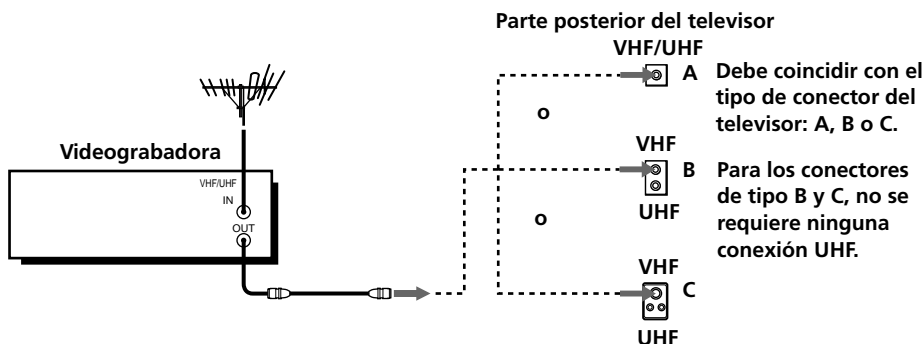

#### Si no puede conectar el cable de antena directamente a la videogradora

Si el cable de antena es plano (un cable bifilar plano de 300 ohmios), añada un conector de antena externo (no suministrado) para poder enchufar el cable al conector VHF/UHF IN. Si tiene distintos cables para las antenas VHF y UHF, emplee un mezclador de bandas U/V (no suministrado).

**Decodificador con numerosos canales codificados**

**Uso recomendado**

Utilice esta conexión si el sistema de televisión por cable codifica todos o la mayor parte de los canales.

**Posible con esta conexión**

- Grabar desde cualquier canal seleccionándolo en el decodificador.

**Imposible**

- Grabar desde un canal mientras ve otro.

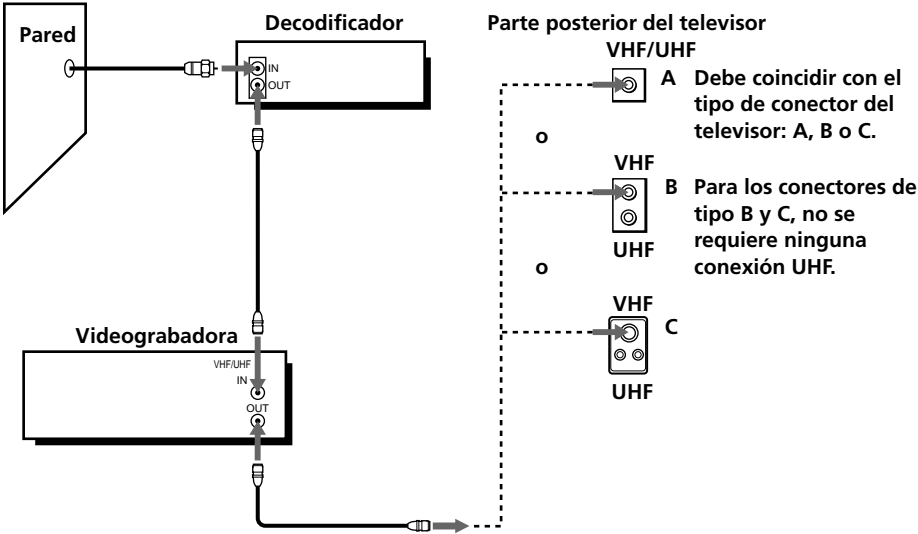

continúa

## Sin decodificador o con decodificador con pocos canales codificados

### Uso recomendado

Utilice esta conexión si no dispone de decodificador, o si el sistema de televisión por cable codifica pocos canales.

### Posible con esta conexión

- Grabar desde cualquier canal no codificado seleccionándolo en la videgrabadora.

### Imposible

- Grabar desde canales codificados que requieran decodificador.

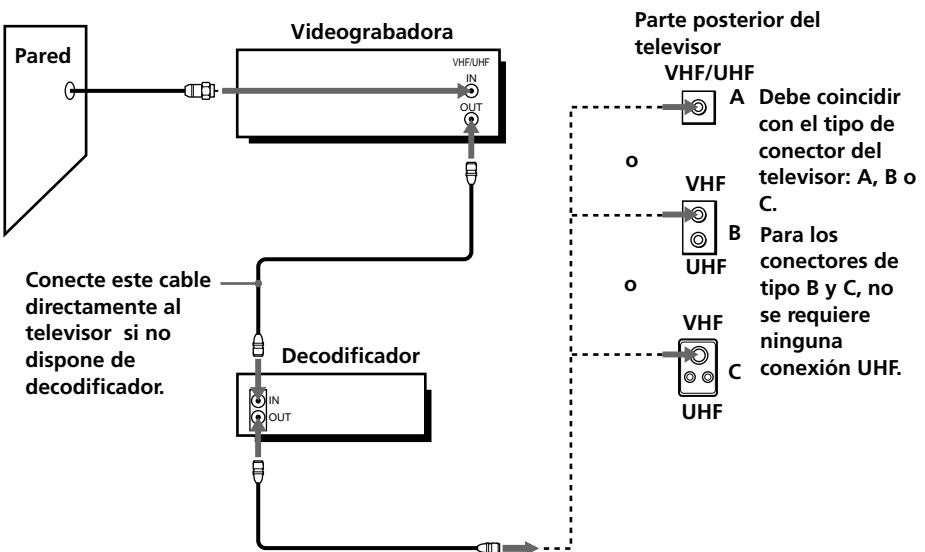



## Un decodificador con pocos canales codificados, con uso del interruptor A/B

### Uso recomendado

Al utilizar un interruptor A/B (no suministrado), esta conexión permite grabar fácilmente tanto desde los canales codificados como desde los no codificados.

### Posible con esta conexión

- Grabar desde cualquier canal no codificado seleccionándolo directamente en la videogradora (el interruptor A/B se sitúa en A).
- Grabar desde cualquier canal codificado seleccionándolo en el decodificador (el interruptor A/B se sitúa en B).

### Imposible

- Grabar desde un canal codificado mientras ve otro canal (el interruptor A/B se sitúa en B).

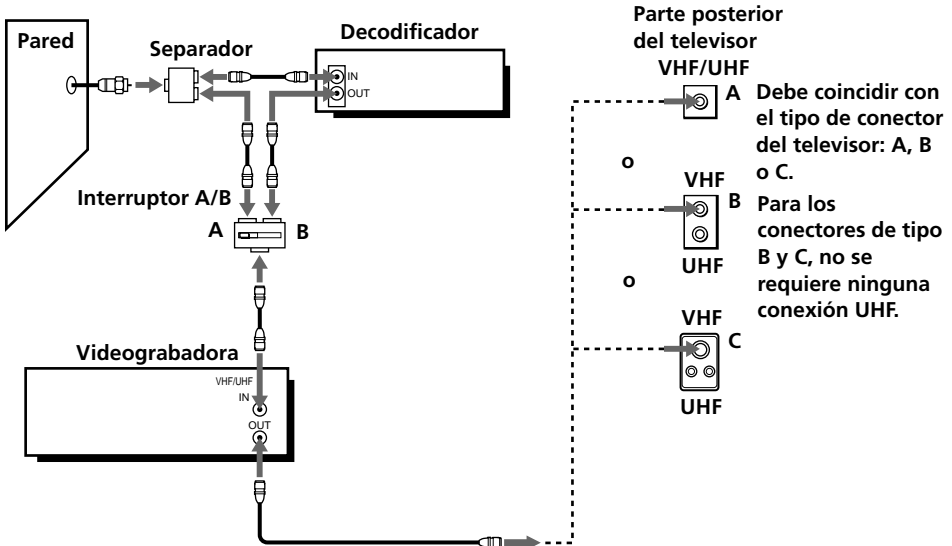

## Paso 2

# Configuración de la videograbadora

### Antes de empezar...

Inserte dos pilas tamaño AA (R6) en el control remoto de forma que las marcas + y - de las pilas coincidan con las del diagrama del interior del compartimento de las mismas. Inserte primero el extremo negativo (-) y, a continuación, ejerza presión hasta que el extremo positivo (+) quede encajado en su sitio.

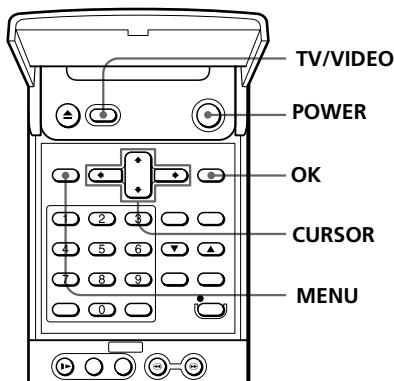

1

Sitúe el interruptor RF CHANNEL en 3 o 4, preferiblemente en un canal que no se utilice en su localidad. Si ambos se usan, puede emplear cualquiera de ellos.

Si ha realizado las conexiones A/V (página 5), puede omitir este paso.

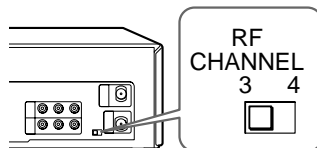

2

Encienda el televisor y cambie al canal de video (el canal 3 o 4).

3



Presione POWER para activar la videograbadora.

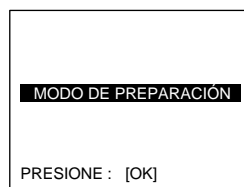

4



Presione TV/VIDEO en el control remoto para mostrar el indicador VCR en el visualizador.

5



Presione OK.

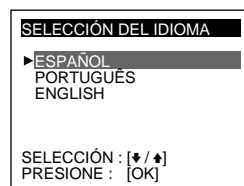

6

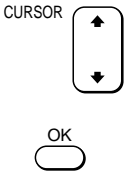

Presione CURSOR (↕/↕) para desplazar el cursor (▶) al idioma que desee y, a continuación, presione OK.

La videograbadora empieza a sintonizar canales en forma automática. Tras sintonizar todos los canales disponibles, aparece el número de canal más bajo.

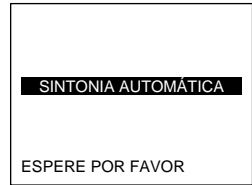

### Para detener el proceso de sintonización

Presione CL en la videograbadora.

### Configuraciones adicionales de la videograbadora según la conexión y el sistema de color del televisor

1



Presione MENU, seleccione SELECCIÓN DEL SISTEMA y, a continuación, presione OK.

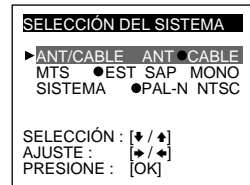

2

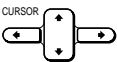

Presione CURSOR (↕/↕) para seleccionar ANT/CABLE y CURSOR (↔/↔) para elegir ANT o CABLE, según la conexión.

Conexión 1 o 2: Seleccione ANT.

Conexión 3 o 4: Elija CABLE.

Al seleccionar CABLE, el indicador C aparece en el visualizador.

3

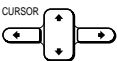

Presione CURSOR (↕/↕) para seleccionar SISTEMA y CURSOR (↔/↔) para elegir PAL-N o NTSC, según el sistema de color del televisor.

Televisor PAL-N: Seleccione PAL-N.

Televisor NTSC: Elija NTSC.

4



Presione OK.

## Paso 3

# Ajuste del reloj

Ajuste la fecha y la hora para utilizar la función de temporizador con el fin de grabar programas.

### Antes de empezar...

- Encienda la videgrabadora y el televisor.
- Cambie al canal de video (el canal 3 o 4) en el televisor. Si el televisor está conectado a la videgrabadora mediante conexiones A/V, elija la entrada de video.
- Presione TV/VIDEO para ver el indicador VCR en el visualizador.

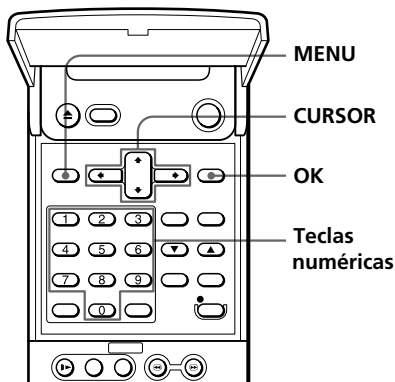

1



Presione MENU y, a continuación, seleccione AJUSTE DEL RELOJ y presione OK.

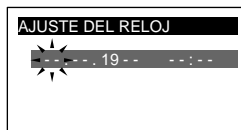

2

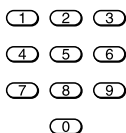

Presione las teclas numéricas para definir el día, mes y año actuales.

Para los números de un dígito, presione la tecla numérica 0 antes de introducir el número. El día de la semana se define de forma automática.

Si se equivoca, presione CURSOR (←).

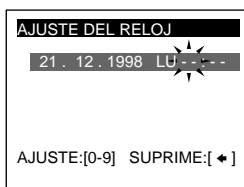

3

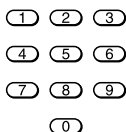

Presione las teclas numéricas para definir la hora y los minutos.

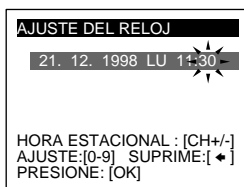

**4**



Presione OK para iniciar el reloj.  
El reloj empieza a funcionar desde los  
cero segundos.

### Para ajustar la hora de verano

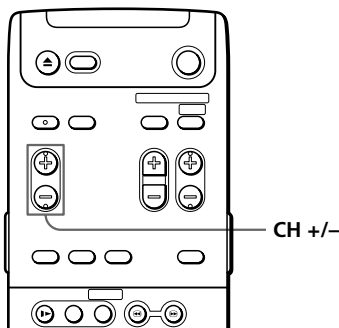

**1** Presione MENU, seleccione AJUSTE DEL RELOJ y presione OK.

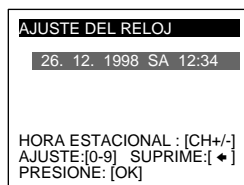

**2** Para avanzar 1 hora, presione CH+. Para retroceder 1 hora, presione CH-.

**3** Presione OK.

# Selección del idioma

Puede seleccionar uno de los tres idiomas para la indicación en pantalla mediante el control remoto. El ajuste inicial es Español.

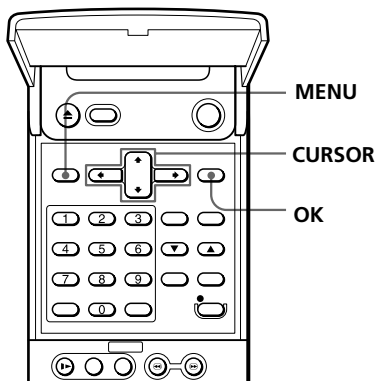

1



Presione MENU.

El menú aparece en la pantalla del televisor.

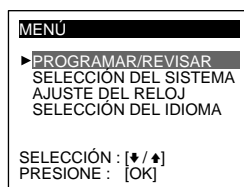

2

CURSOR



Presione CURSOR (↕/↗) para llevar el cursor (▶) hasta SELECCIÓN DEL IDIOMA y presione OK.

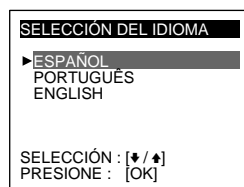

3

CURSOR



Presione CURSOR (↕/↗) para desplazar el cursor (▶) hasta el idioma que desee y presione OK.



El menú desaparece de la pantalla del televisor y la indicación en pantalla pasa a utilizar el idioma seleccionado.

# Instrucciones adicionales de sintonización

## Antes de empezar...

- Encienda la videograbadora y el televisor.
- Cambie al canal de video (el canal 3 o 4) en el televisor. Si el televisor está conectado a la videograbadora mediante conexiones A/V, elija la entrada de video.
- Presione TV/VIDEO para ver el indicador VCR en el visualizador.

## Para añadir canales de televisión de forma manual

Es posible sintonizar manualmente los canales que no pudieron sintonizarse automáticamente.

- 1 Presione las teclas numéricas para introducir el canal de televisión.
- 2 Presione ENTER.
- 3 Presione MANUAL en la videograbadora.

Para sintonizar otros canales manualmente, repita los pasos 1 y 2.

## Para borrar canales no deseados

Los canales borrados se omitirán posteriormente al presionar las teclas CH +/-.

- 1 Presione CH+/- o las teclas numéricas para seleccionar el canal de televisión que desee borrar.
- 2 Presione ENTER si ha seleccionado el canal con las teclas numéricas.
- 3 Presione ERASE en la videograbadora. La indicación "S" aparece durante 3 segundos en el visualizador.

Para borrar otros canales, repita los pasos 1 y 2.

## Para restaurar automáticamente todos los canales que pueden recibirse

Presione AUTO en la videograbadora.

# Reproducción de cintas

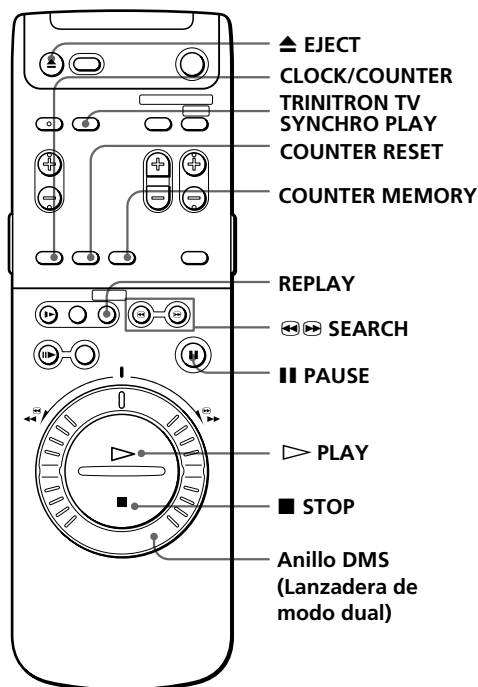

**1** Encienda el televisor y cambie al canal de video.

**2** Inserte una cinta.  
 La videograbadora se enciende en forma automática. La cinta comienza a reproducirse si se ha retirado la lengüeta de seguridad.

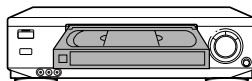

**3** Presione ▷ PLAY.  
 Cuando la cinta llega al final, se rebobina automáticamente.





## Tareas adicionales

Para	Presione
Parar la reproducción	■ STOP
Introducir una pausa	PAUSE
Reanudar la reproducción	PAUSE o ▷ PLAY
Buscar hacia delante	⏭ SEARCH durante la reproducción
Buscar hacia atrás	⏮ SEARCH durante la reproducción
Efectuar un avance rápido	Gire el anillo DMS hasta ►► durante una parada.
Rebobinar la cinta	Gire el anillo DMS hasta ◀◀ durante una parada.
Expulsar la cinta	▲ EJECT

### Para utilizar la función de repetición de reproducción

Puede rebobinar y volver a reproducir inmediatamente una escena que desee ver de nuevo.

Durante la reproducción, presione REPLAY un máximo de cuatro veces. La videgrabadora rebobina la cinta 10 segundos por cada presión de la tecla y, a continuación, reanuda la reproducción.

### Para utilizar el contador de cinta

En un punto de la cinta que desee localizar posteriormente, presione COUNTER RESET. El contador del visualizador se pone en "0:00:00". Para buscar este punto más tarde, consulte el contador.

### Para localizar el punto 0:00:00 del contador de forma automática

Presione COUNTER MEMORY para ver "M" en el visualizador. Gire el anillo DMS hasta ◀◀, o ►► en el caso de un contador – (menos). La cinta se detiene automáticamente en el punto 0:00:00.

Para cancelar la función de memoria del contador, presione COUNTER MEMORY para desactivar "M".

### Para visualizar el reloj mientras la cinta se encuentra en la unidad

Presione CLOCK/COUNTER. Vuelva a presionar esta tecla para volver al contador.

**continúa**

## Reproducción de cintas (continuación)

### Activación de la videograbadora y del televisor, e inicio de la reproducción automáticamente (Reproducción sincronizada de televisores Trinitron)

Es posible utilizar esta función sólo si el televisor es Sony (Trinitron).

#### Cómo conectar la videograbadora y el televisor para utilizar esta función

Conecte la videograbadora y el televisor con el cable de audio/video (consulte "Conexión de audio/video (A/V)" en la página 5). Asegúrese de conectar el cable de audio/video a las tomas VIDEO IN 1 del televisor si éste dispone de dos o más entradas. El televisor debe colocarse donde responda al control remoto mientras lo orienta hacia la videograbadora.

#### Operación

Compruebe que el televisor se encuentre en el modo de espera.

Presione y mantenga presionada TRINITRON TV SYNCHRO PLAY durante unos dos segundos.

La videograbadora y el televisor se encienden, y éste se ajusta en el canal de video. Si hay una cinta en la videograbadora, la reproducción se iniciará automáticamente.

#### Consejo

- Puede controlar un televisor Sony con las teclas grises del control remoto.

#### Notas

- Cuando la videograbadora permanece en modo de pausa durante más de cinco minutos, el aparato vuelve automáticamente al modo de reproducción.
- Las cintas grabadas en modo LP o EP con otras videograbadoras pueden reproducirse con este aparato, pero es posible que aparezca ruido en pantalla.
- El contador vuelve a "0:00:00" siempre que vuelva a insertarse una cinta.
- El contador deja de contar cuando llega a una parte no grabada de la cinta.
- Dependiendo del tipo de televisor, puede ocurrir lo siguiente mientras se reproduce una cinta grabada en el sistema NTSC:
  - la imagen aparece en blanco y negro
  - la imagen se mueve
  - no se recibe imagen en la pantalla del televisor
  - aparecen estrias negras horizontalmente en la pantalla del televisor
  - la densidad del color aumenta o disminuye
  - la calidad de imagen puede deteriorarse.
- Si la función de reproducción sincronizada de televisores Trinitron no se activa correctamente:
  - Espere unos instantes y vuelva a presionar la tecla.
  - Sustituya las pilas por otras nuevas y vuelva a presionar la tecla.Esta función puede no activar ciertos televisores Sony debido a las limitaciones de señal del control remoto.
- No presione TRINITRON TV SYNCHRO PLAY durante la reproducción. Si lo hace, la fuente de entrada del televisor cambiará momentáneamente al sintonizador de televisión.

# Grabación de programas de televisión

Si conecta la videgrabadora al televisor sólo con el cable de antena

Siempre que utilice la videgrabadora, cambie al mismo canal en el televisor y en el interruptor RF CHANNEL de la videgrabadora.

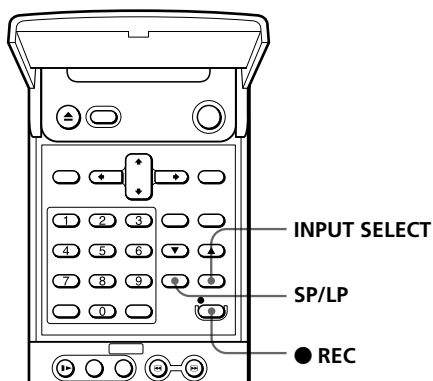
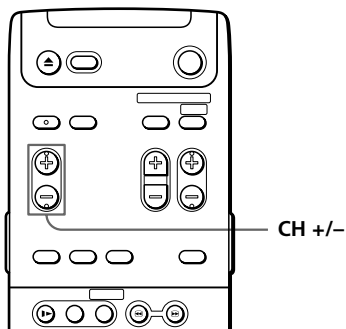

**1** Encienda el televisor y cambie al canal de video.

**2** Inserte una cinta.

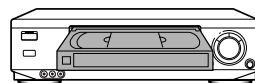

**3** Presione INPUT SELECT hasta que aparezca un número de canal en el visualizador.



**4** Presione CH +/- para seleccionar el canal que desee grabar.



**continúa**

## Grabación de programas de televisión (continuación)

5



Presione SP/LP para seleccionar la velocidad de la cinta, SP o LP para PAL-N, o SP o EP para NTSC.



6



Presione ● REC para iniciar la grabación.  
El indicador REC aparece en el visualizador.

### Para detener la grabación

Presione ■ STOP.

### Para ver otro programa mientras graba

- 1 Presione TV/VIDEO para desactivar el indicador VCR en el visualizador.
- 2 Si el televisor está conectado a las tomas LINE OUT de la videograbadora, ajústelo en la entrada de televisión; en caso contrario, omita este paso.
- 3 Seleccione otro canal en el televisor.

### Para guardar una grabación

Para evitar el borrado accidental, quite la lengüeta de seguridad tal como se muestra en la ilustración. Para volver a grabar en la cinta, tape el agujero con cinta adhesiva.



#### Consejos

- Para seleccionar un canal, puede utilizar las teclas numéricas del control remoto. Introduzca el número de canal y presione ENTER.
- Para grabar desde una fuente conectada a las tomas LINE IN o LINE IN 2, presione INPUT SELECT para que "L1" o "L2" aparezca en el visualizador.
- Si no desea ver la televisión mientras graba, puede apagar el televisor.

#### Notas

- PAL-N: LP proporciona un tiempo de grabación dos veces más largo que SP; sin embargo, SP produce imágenes de mejor calidad.
- NTSC: EP ofrece un tiempo de grabación tres veces más largo que SP, pero SP produce imágenes de mejor calidad.
- Cuando se encuentra conectado el decodificador, asegúrese de encenderlo durante la grabación.

# Grabación de programas de televisión con temporizador

Es posible predefinir hasta seis programas a la vez.

## Antes de empezar

- Compruebe que el reloj de la videgrabadora se ha ajustado correctamente.
- Encienda el televisor y cambie al canal de video. Si utiliza un decodificador, enciéndalo.
- Inserte una cinta con la lengüeta de seguridad puesta. Verifique que la cinta es más larga que el tiempo total de grabación.

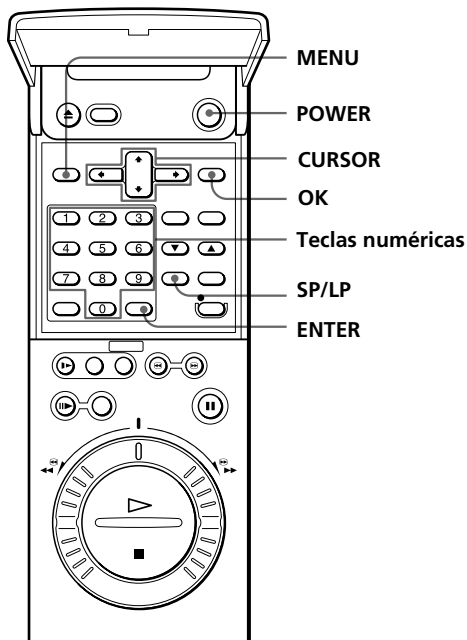

- 1**
- MENU
- OK
- Presione MENU, seleccione PROGRAMAR/REVISAR y presione OK. Si no se ha ajustado el reloj, la videgrabadora mostrará la pantalla de ajuste del reloj. Ajuste el reloj (consulte la página 12) antes de realizar este paso.

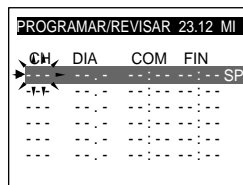

- 2**
- Seleccione el número de canal con las teclas numéricas y, a continuación, presione ENTER.
- 
- 
- Si se equivoca, presione CURSOR (↔) e introduzca el número correcto.
- ENTER

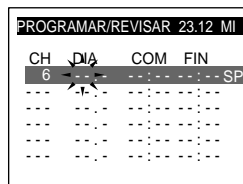

continúa

## Grabación de programas de televisión con temporizador (continuación)

3

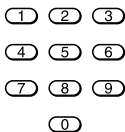

Defina la fecha y el mes de inicio de la grabación con las teclas numéricas.

Si el número es de un dígito, presione la tecla 0 antes de introducirlo.

- Para ajustar la grabación diaria/semanal, presione CURSOR (↕) varias veces.

Para grabar	Seleccione
Todos los días	ED
Todos los días de lunes a viernes	M-F
Una vez a la semana	WK

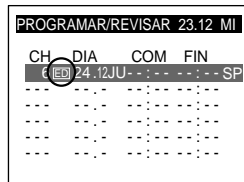
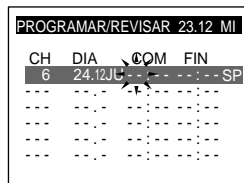

4

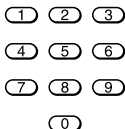

Defina las horas de inicio y finalización de la grabación con las teclas numéricas.

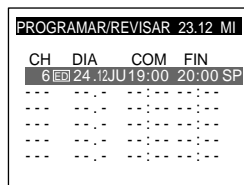

5



Presione SP/LP para seleccionar la velocidad de la cinta.

Seleccione SP o LP para PAL-N.

Seleccione SP o EP para NTSC.

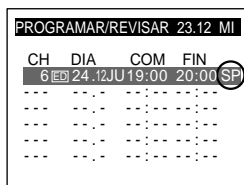

6



Presione OK.

El cursor (▶) vuelve a aparecer al principio de la siguiente línea.

Para definir otro ajuste del temporizador, repita los pasos 2 a 6.

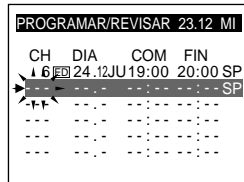

7



Presione POWER para apagar la videograbadora.

Aparece el indicador  en el visualizador. La videograbadora entra en modo de espera para grabar. Si utiliza un decodificador, asegúrese de dejarlo encendido.

## Para detener la grabación

Presione ■ STOP.

## Para utilizar la videgrabadora después de ajustar el temporizador

Para usar la videgrabadora antes de iniciarse una grabación con temporizador, simplemente presione POWER. Desaparece el indicador □ y se enciende la videgrabadora. Después de utilizar la videgrabadora, no olvide presionar POWER para ajustar dicha videgrabadora en el modo de grabación con temporizador en espera.

Es posible realizar las siguientes tareas mientras la videgrabadora graba:

- Reiniciar el contador.
- Comprobar los ajustes del temporizador.
- Ver otro programa de televisión.

## Para bloquear la videgrabadora después de ajustar el temporizador (Bloqueo para niños)

Con la videgrabadora encendida, mantenga presionada POWER en la videgrabadora hasta que "LK" aparezca en el visualizador. La videgrabadora se apaga y no funcionará excepto para realizar la grabación con temporizador.

Para desbloquear la videgrabadora, mantenga presionada POWER en la videgrabadora hasta que "LK" desaparezca del visualizador. La videgrabadora se desbloquea y se enciende.

Para detener la grabación con temporizador mientras la videgrabadora se encuentra bloqueada, presione ■ STOP. La grabación se detiene y la videgrabadora se desbloquea.

### Consejo

- Para grabar desde una fuente conectada a las tomas LINE IN o LINE IN 2, presione INPUT SELECT para que "L1" o "L2" aparezca en la posición "CH".

### Notas

- Cuando la cinta llega a su fin durante la grabación, ésta se finaliza y la videgrabadora se apaga.
- El indicador □ de la videgrabadora parpadea en los siguientes casos:
  - Al presionar POWER sin insertar ninguna cinta.
  - Al utilizar la videgrabadora hasta cinco minutos antes de iniciarse la grabación con temporizador.

# Grabación de programas de televisión mediante la función VCR Plus+

Basta con introducir el código PlusCode del programa, que se indica en la guía de programación de televisión. La fecha, horas y número de canal de dicho programa se ajustan automáticamente.

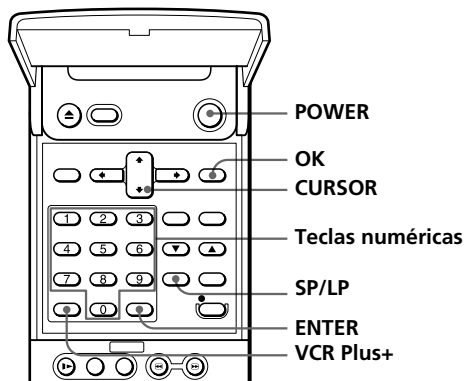

## Antes de empezar

- Compruebe que el reloj de la videgrabadora se ha ajustado correctamente.
- Encienda el televisor y cambie al canal de video. Si utiliza un decodificador, enciéndalo.
- Inserte una cinta con la lengüeta de seguridad puesta. Verifique que la cinta es más larga que el tiempo total de grabación.

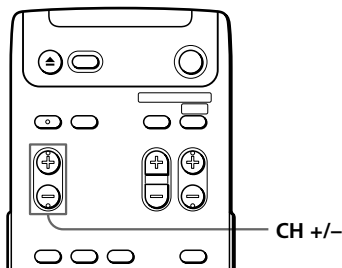

**1** VCR Plus+ Presione VCR Plus+.

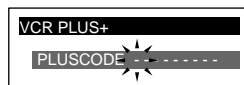

**2** (1) (2) (3) Presione las teclas numéricas para introducir el código PlusCode del programa.  
(4) (5) (6)  
(7) (8) (9) Si comete un error, presione CURSOR (←) e introduzca el número correcto.  
(0)

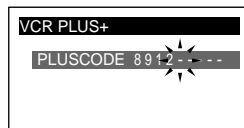

**3** OK Presione OK.



(1) (2) (3)

(4) (5) (6)

(7) (8) (9)

(0)

ENTER



- Si "----" parpadea en la posición "CH", presione las teclas numéricas para ajustar el número de canal que corresponda al programa de televisión y, a continuación, presione ENTER.

- Si el número de canal es incorrecto, presione CURSOR (←) dos veces e introduzca el número correcto; a continuación, presione ENTER.





## 4

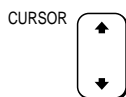

Si es necesario, puede cambiar los ajustes.

- Presione CURSOR (↑) para seleccionar el tipo de grabación diaria/semanal.

Para grabar	Seleccione
Todos los días	ED
Todos los días de lunes a viernes	M-F
Una vez a la semana	WK

- Presione CH +/- varias veces para cambiar la hora de finalización. Con cada presión, el tiempo de grabación aumenta o disminuye en 10 minutos.
- Presione SP/LP para seleccionar la velocidad de cinta, SP o LP para PAL-N, o SP o EP para NTSC.

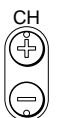
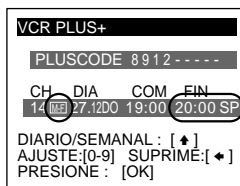

## 5



Presione OK.

Para introducir otro ajuste, repita los pasos 2 a 5.

## 6



POWER

Presione POWER para apagar la videogradora.

El indicador  aparece en el visualizador y la videogradora entra en el modo de espera de grabación. Si utiliza un decodificador, asegúrese de dejarlo encendido.

### Para detener la grabación

Presione  STOP.

### Para utilizar la videogradora después de ajustar el temporizador

Consulte la página 23.

### Para bloquear la videogradora después de ajustar el temporizador (Bloqueo para niños)

Consulte la página 23.

#### Consejos

- Para grabar desde una fuente conectada a las tomas LINE IN de la parte posterior de la videogradora, presione INPUT SELECT para que "L1" aparezca en la posición "CH" en el anterior paso 3. Para la grabación con VCR Plus+, no es posible utilizar las tomas LINE IN 2 de la parte frontal de la videogradora.
- Para cancelar el procedimiento, presione VCR Plus+ antes de presionar OK en el anterior paso 5.

#### Nota

- Si la videogradora no acepta el código PlusCode, significa que:
  - El código es incorrecto.
  - Seleccionó incorrectamente ED, M-F o WK para un programa que se va a emitir dentro de un espacio de tiempo superior a siete días.

# Reproducción/ búsqueda a distintas velocidades

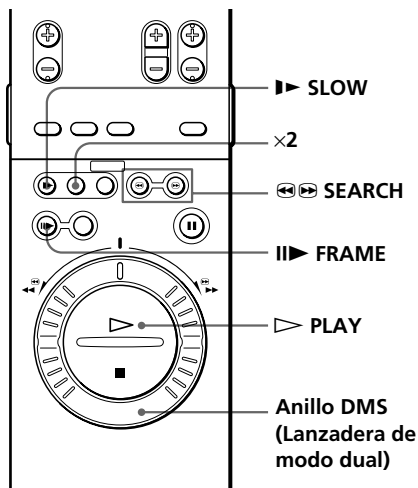
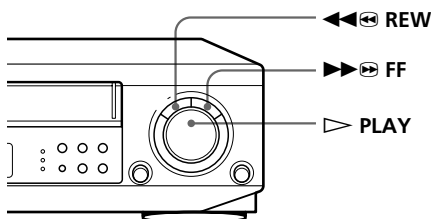

## Consejo

- Ajuste la imagen con las teclas TRACKING NORMAL/SLOW ▼/▲ si:
  - Aparecen rayas durante la reproducción a cámara lenta.
  - La imagen tiembla durante las pausas.

## Notas

- El sonido desaparece durante estas operaciones.
- Pueden aparecer rayas o nieve o no haber color durante estas operaciones.
- Al reproducir una cinta a cámara lenta durante más de cinco minutos, la videograbadora cambia automáticamente a la reproducción normal.

## Opciones de reproducción

Opciones de reproducción	Operación
Reproducción a alta velocidad	Durante la reproducción o pausa: <ul style="list-style-type: none"> <li>• Presione  SEARCH o  SEARCH,</li> <li>o bien</li> <li>• Gire el anillo DMS hasta  FF o  REW.</li> </ul>
Avance rápido/rebobinado	Durante una parada, gire el anillo DMS hasta  FF o  REW.
Reproducción cintas a una velocidad dos veces mayor que la normal	Durante la reproducción o pausa: <ul style="list-style-type: none"> <li>• Presione  x2,</li> <li>o bien</li> <li>• Gire el anillo DMS en el sentido de las agujas del reloj hasta <math>\times 2</math>.</li> </ul>
Visualización de la imagen durante el avance rápido o rebobinado	Durante el avance rápido, gire el anillo DMS hasta  FF. Durante el rebobinado, gire el anillo DMS hasta  REW. Suelte el anillo para reanudar el avance rápido o rebobinado.
Reproducción cintas a cámara lenta	Durante la reproducción o pausa, presione  SLOW.
Reproducción a una velocidad cinco veces menor que la normal	Durante la reproducción, gire el anillo DMS en el sentido de las agujas del reloj hasta $1/5$ .
Reproducción cuadro por cuadro	Durante una pausa, presione  FRAME.

## Para reanudar la reproducción normal

Presione PLAY.

# Grabación de programas de televisión con el temporizador instantáneo

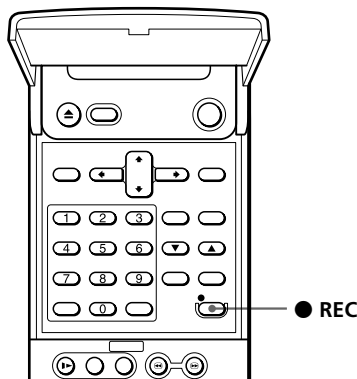

Después de iniciarse una grabación sin temporizador, es posible ajustar el espacio de tiempo de grabación hasta un máximo de 24 horas.

- 1 Mientras graba, presione ● REC dos veces.

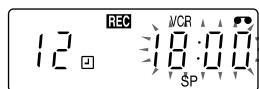

- 2 Presione ● REC varias veces para ajustar el espacio de tiempo de grabación.

Con cada presión, el tiempo aumenta en incrementos de 30 minutos.

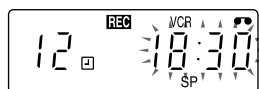

## Para comprobar o aumentar el espacio de tiempo de grabación

Presione ● REC una vez. El espacio de tiempo de grabación aparece durante 10 segundos. Si desea aumentar dicho espacio, presione ● REC antes de que transcurran 10 segundos para ajustar el nuevo espacio de tiempo de grabación.

## Para detener la grabación

Presione ■ STOP.

# Comprobación/ cancelación de ajustes del temporizador

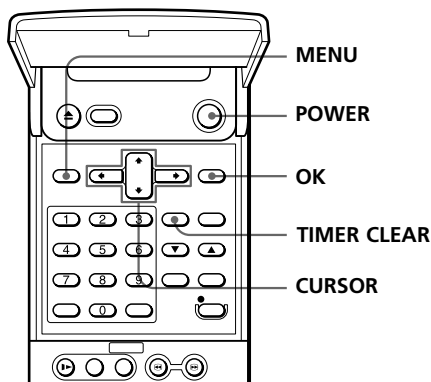

## Nota

- Al cambiar el ajuste, cáncelo en primer lugar y, a continuación, vuelva a definirlo.

- 1** Presione POWER para encender la grabadora.
- 2** Presione MENU, seleccione PROGRAMAR/REVISAR y presione OK:
  - Para cambiar o cancelar un ajuste, vaya al paso siguiente.
  - Si desea comprobar un ajuste y no necesita cancelarlo, presione MENU y, a continuación, POWER para volver al modo de espera de grabación.
- 3** Presione las teclas CURSOR (▲/▼) para seleccionar el ajuste que desee cancelar y presione TIMER CLEAR.
- 4** Presione MENU.  
Si quedan ajustes, presione POWER para volver al modo de espera de grabación.

## Quando se superponen los ajustes del temporizador

La grabadora no grabará los programas superpuestos. Si tiene algún ajuste superpuesto, cámbielo.

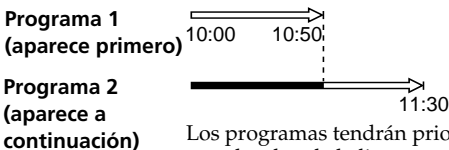

Los programas tendrán prioridad de acuerdo con el orden de la lista.

El programa 2 no comenzará a grabarse hasta finalizar el programa 1.

## Búsquedas con la función de índice

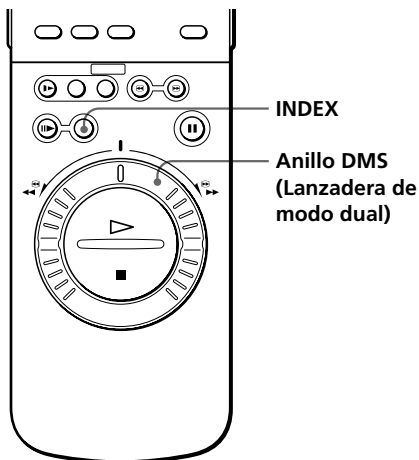

La videograbadora marca la cinta con señales de índice cada vez que se inicia la grabación para facilitar la localización posterior de las grabaciones.

Presione INDEX y gire el anillo DMS hasta ►► para buscar hacia delante o hasta ◀◀ para buscar hacia atrás durante la reproducción o una parada.

Al llegar a la posición de índice, la reproducción se inicia de forma automática.

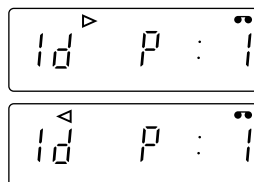

### Para detener la búsqueda de índices

Presione ■ STOP.

# Grabación de programas estéreo y bilingües

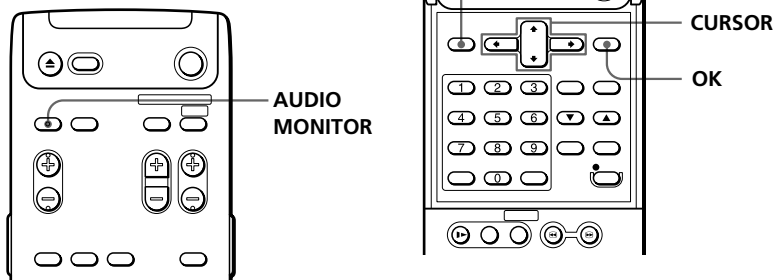

## Consejos

- El indicador HIFI se ilumina con el indicador ST cuando la videograbadora recibe o reproduce un programa estéreo.
- El indicador NTSC se ilumina cuando la videograbadora recibe o reproduce un programa NTSC.

## Notas

- Si lo define en MONO, no será posible seleccionar el tipo de sonido con la tecla AUDIO MONITOR.
- Es posible grabar sonido EST, SAP o MONO sólo si selecciona cada sonido en SELECCIÓN DEL SISTEMA del MENU.

- 1 Presione MENU, seleccione SELECCIÓN DEL SISTEMA y presione OK.
- 2 Presione las teclas CURSOR (↑/↓) para seleccionar el MTS (sistema multisintonizador) y las teclas CURSOR (←/→) para elegir el modo apropiado:
  - EST (estéreo) para grabar programas de estéreo
  - SAP para grabar el Segundo Programa de Audio
  - MONO para reducir el ruido de los programas estéreo
- 3 Presione OK.

## Para seleccionar el tipo de sonido

Presione AUDIO MONITOR varias veces.

## Se escucharán los siguientes tipos de sonido durante la reproducción

Programas de estéreo		SAP	
Visualizador	Tipo de sonido	Visualizador	Tipo de sonido
LR	Estéreo	LR	Monofónico + SAP
L	Izquierdo	L	Monofónico
R	Derecho	R	SAP
Ninguna	Monofónico	Ninguna	SAP

# Edición con otra videograbadora

## Conexión para grabar con esta videograbadora

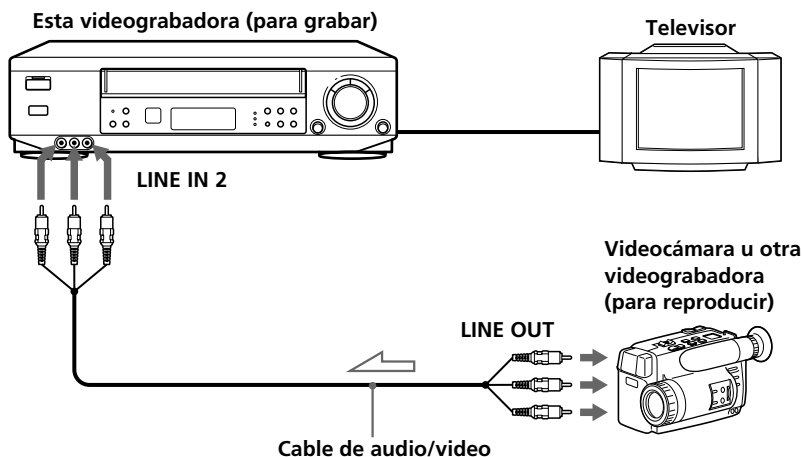

: Flujo de señales

### Notas

- Asegúrese de conectar los enchufes a las tomas del mismo color.
- Si ha conectado esta videograbadora a las tomas LINE IN y LINE OUT de la otra grabadora, seleccione correctamente la entrada para evitar un zumbido.
- De forma alternativa, puede utilizar las tomas LINE IN de la parte posterior de la videograbadora.

continúa

## Edición con otra videgrabadora (continuación)

### Operación al grabar con esta videgrabadora

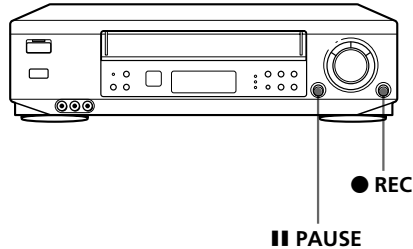

#### Consejos

- Para editar con más precisión, utilice las teclas **■ PAUSE** de las videgrabadoras para poner fin a la pausa y comenzar a editar.
- Para eliminar escenas no deseadas, presione **■ PAUSE** en esta videgrabadora al principio de una escena que no quiere. Cuando termine la escena, vuelva a presionar **■ PAUSE** para reanudar la grabación (edición montada).

#### Nota

- Cuando una pausa dura más de cinco minutos, el aparato reproductor cambia automáticamente al modo de reproducción y esta videgrabadora (para grabar) pasa al modo de parada.

#### Antes de comenzar a editar

- Encienda el televisor y cambie al canal de video.
- Presione INPUT SELECT para que aparezca "L1" o "L2" en el visualizador.
- Presione SP/LP para seleccionar la velocidad de grabación de la cinta, SP o LP para PAL-N, o SP o EP para NTSC.

- 1** Inserte una cinta fuente en la otra videgrabadora (para reproducir). Busque el punto donde desee iniciar la reproducción y ponga el aparato en modo de pausa de reproducción.
- 2** Inserte una cinta en esta videgrabadora (para grabar). Busque el punto donde desee iniciar la grabación y presione **■ PAUSE**.
- 3** Presione **● REC** en esta videgrabadora para ajustarla en el modo de pausa de grabación.
- 4** Para iniciar la edición, presione las teclas **■ PAUSE** de ambas videgrabadoras.

#### Para finalizar la edición

Presione la tecla **■ STOP** de ambas videgrabadoras.



# Ajuste de la imagen

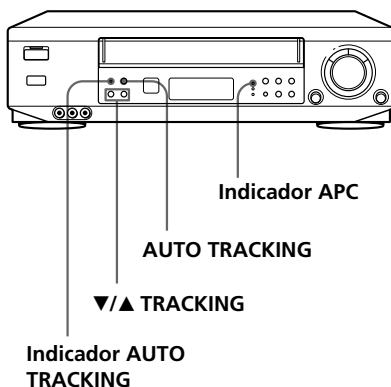

## Ajuste del seguimiento

Aunque la videograbadora ajusta el seguimiento de forma automática al reproducir una cinta, es posible que se produzcan distorsiones si la cinta se ha grabado en mal estado. En este caso, ajuste el seguimiento de forma manual.

Presione las teclas ▼/▲ TRACKING para obtener la imagen más nítida posible. Si no consigue una imagen nítida manualmente, presione la tecla AUTO TRACKING para volver al ajuste automático. En este caso, el indicador AUTO TRACKING parpadea.

## Acerca de APC (Control de adaptación de imagen)

APC mejora automáticamente la calidad de grabación y reproducción adaptando la videograbadora al estado de los cabezales y la cinta de video.

### Reproducción APC

APC funciona de forma automática con toda clase de cintas, incluidos los cassettes de alquiler y los que no se han grabado con APC.

### Grabación APC

Siempre que se inserta una cinta y se inicia la grabación, la videograbadora se adapta a la cinta mediante la función APC (el indicador APC de la videograbadora parpadea rápidamente). Este ajuste se mantiene hasta que se expulse la cinta.

### Nota

- Se produce una demora de unos segundos mientras la videograbadora analiza la cinta antes de iniciar la grabación.

# Solución de problemas

Si tiene alguna duda o pregunta que no se resuelva en esta sección, póngase en contacto con el servicio técnico Sony más próximo.

	Síntoma	Remedio
General	El interruptor POWER no funciona.	<ul style="list-style-type: none"> <li>• Enchufe correctamente el cable de alimentación de CA.</li> </ul>
	La videograbadora está encendida pero no funciona.	<ul style="list-style-type: none"> <li>• Presione la tecla CL (borrado) en el panel frontal, apague la videograbadora, desenchufe el cable de alimentación de CA y deje la unidad así durante más de una hora.</li> </ul>
	El control remoto no funciona.	<ul style="list-style-type: none"> <li>• Apunte el control remoto al sensor remoto de la videograbadora.</li> <li>• Sustituya las pilas si están gastadas.</li> </ul>
	No es posible insertar una cinta.	<ul style="list-style-type: none"> <li>• Compruebe si hay otra cinta dentro del compartimiento.</li> </ul>
Reproducción	La imagen reproducida no aparece en la pantalla del televisor.	<ul style="list-style-type: none"> <li>• Cambie al canal de video del televisor.</li> </ul>
	La imagen no es nítida.	<ul style="list-style-type: none"> <li>• Ajuste el seguimiento con las teclas ▼/▲ TRACKING.</li> <li>• Los cabezales de video están sucios (consulte la página siguiente).</li> <li>• Es posible que tengan que sustituirse los cabezales de video. Póngase en contacto con el servicio técnico Sony más próximo para obtener más información.</li> </ul>
	La imagen se desplaza en sentido vertical durante las búsquedas.	<ul style="list-style-type: none"> <li>• Ajuste el control de sincronismo vertical del televisor.</li> </ul>
	La imagen no tiene sonido.	<ul style="list-style-type: none"> <li>• La cinta está muy gastada o es de muy mala calidad.</li> </ul>
	La imagen aparece en blanco y negro.	<ul style="list-style-type: none"> <li>• Si el televisor emplea el sistema NTSC, defina SISTEMA en el menú (p. 11).</li> </ul>
	El canal de televisión seleccionado en la videograbadora no aparece en la pantalla del televisor.	<ul style="list-style-type: none"> <li>• Cambie al canal de video del televisor.</li> <li>• Presione la tecla TV/VIDEO para activar el indicador VCR en el visualizador.</li> </ul>
Grabación	La recepción de televisión es mala.	<ul style="list-style-type: none"> <li>• Ajuste la antena del televisor.</li> </ul>
	La cinta se expulsa al presionar ● REC.	<ul style="list-style-type: none"> <li>• Inserte una cinta con la lengüeta de seguridad puesta.</li> </ul>
	No ocurre nada al presionar ● REC.	<ul style="list-style-type: none"> <li>• Rebobine la cinta.</li> </ul>

	Síntoma	Remedio
Grabación con temporizador	No es posible ajustar el temporizador.	<ul style="list-style-type: none"> <li>• Inserte una cinta con la lengüeta de seguridad puesta.</li> </ul>
	No se ha realizado una grabación con temporizador.	<ul style="list-style-type: none"> <li>• Compruebe que el reloj se ha ajustado correctamente.</li> <li>• No se ha ajustado bien el temporizador; por ejemplo, se ha definido una fecha pasada.</li> <li>• No se apagó la videograbadora.</li> <li>• Se ha producido una interrupción del suministro eléctrico.</li> </ul>

## Problemas causados por suciedad en los cabezales de video

Imagen normal



Imagen borrosa



Imagen sin nitidez



Ninguna imagen o pantalla en blanco y negro



## Limpieza de los cabezales de video

Limpie los cabezales de video con el cassette de limpieza Sony T-25CLD, T-25CLDR o T-25CLW. Si estos cassettes no se encuentran disponibles en su zona, haga que limpien los cabezales en el centro de servicio técnico Sony más próximo (se cobrará por el servicio). No utilice ningún cassette de limpieza de tipo líquido que no sea Sony, ya que puede dañar los cabezales de video. Sony no aceptará responsabilidades por daños causados por cassettes de limpieza de tipo líquido de otros fabricantes.

## Limpieza de la videograbadora

Limpie el aparato con un paño suave y seco o ligeramente humedecido con una solución detergente poco concentrada. No utilice disolventes como alcohol o bencina.

## Notas sobre las pilas del control remoto

- Con el uso normal, las pilas deberían durar entre tres y seis meses, aproximadamente.
- Si no va a utilizar el control remoto durante un periodo prolongado, extraiga las pilas para evitar posibles daños producidos por fugas.
- No utilice una pila antigua con una nueva.
- No utilice simultáneamente diferentes tipos de pilas.

# Especificaciones

## Sistema

- Formato  
VHS PAL-N/NTSC estándar
- Cobertura de canales  
VHF 2 a 13  
UHF 14 a 69  
CATV A-8 a A-1, A a W,  
W+1 a W+84
- Antena  
Terminal de antena de 75 ohmios para  
VHF/UHF

## Entradas/salidas

- LINE IN y LINE IN 2
- VIDEO IN  
Tomas fonográficas (1 por cada)  
Señal de entrada: 1 Vp-p, 75 ohmios,  
desequilibrada, sincronización  
negativa
- AUDIO IN  
Tomas fonográficas (2 por cada, L/R)  
Nivel de entrada: 327 mVrms,  
Impedancia de entrada: superior a  
47 kiloohmios
- LINE OUT
- VIDEO OUT  
Toma fonográfica (1)  
Señal de salida: 1 Vp-p, 75 ohmios,  
desequilibrada, sincronización  
negativa
- AUDIO OUT  
Tomas fonográficas (2, L/R)  
Salida estándar: 327 mVrms,  
Impedancia de carga: 47 kiloohmios  
Impedancia de salida: inferior a  
10 kiloohmios

## General

- Requisitos de alimentación  
220 a 240 V CA, 50 Hz
- Consumo de energía  
18 W
- Temperatura de funcionamiento  
5°C a 40°C
- Temperatura de almacenamiento  
-20°C a 60°C
- Dimensiones  
Aprox. 360 × 97 × 298 mm (an/al/fn)  
incluidas las piezas y controles  
sobresalientes
- Masa  
Aprox. 3,7 kg

## Accesorios suministrados

- Control remoto (1)
- Pilas tipo R6 (tamaño AA) (2)
- Cable de antena (1)
- Cable de audio/video (1)
- Cable de alimentación de CA (1)

Diseño y especificaciones sujetos a modificaciones sin previo aviso.



## Índice visual (continuación)

### Control remoto

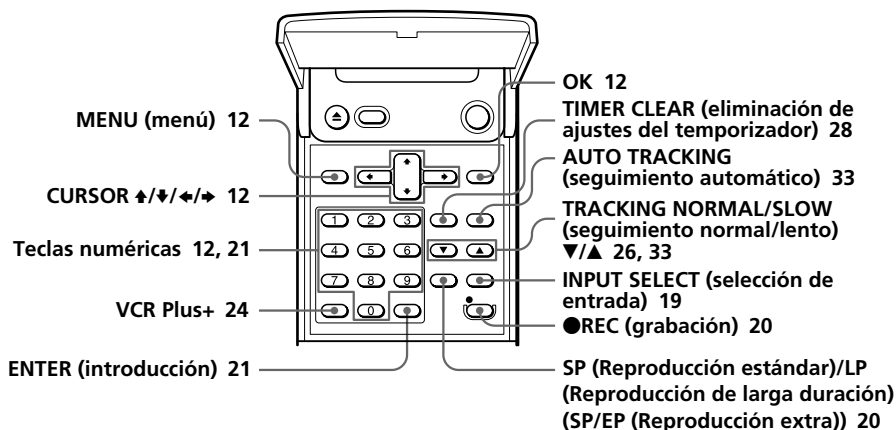
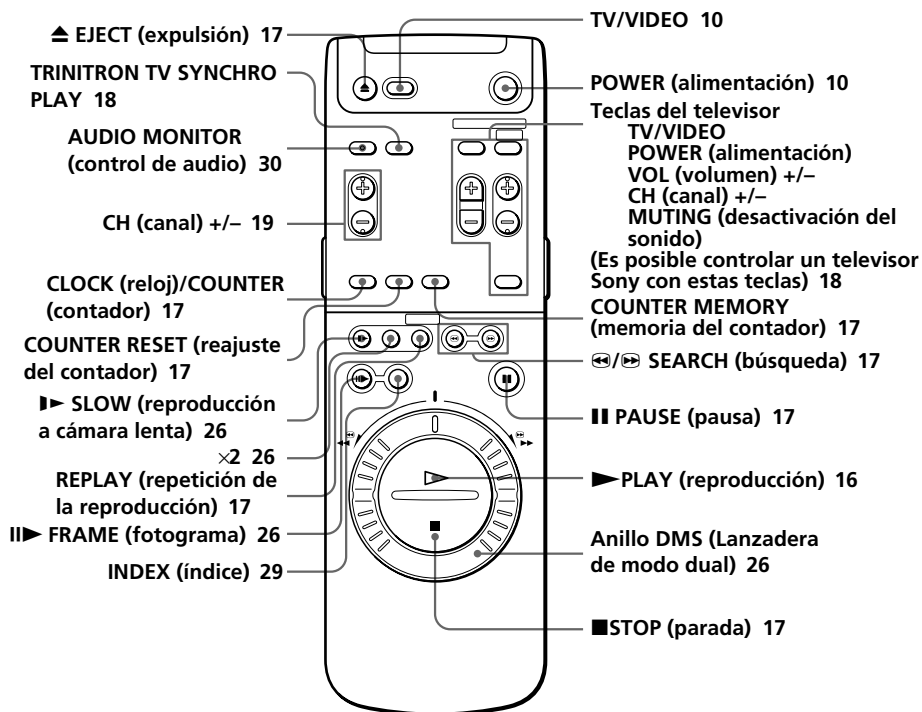

# Índice alfabético

## A

- Accesorios suministrados 36
- Ajuste
  - del reloj 12
  - imagen 33
  - seguimiento 33
- APC (Control de adaptación de imagen) 33

## B

- Bloqueo para niños 23
- Búsquedas
  - a distintas velocidades 26
  - uso de la función de índice 29
- Búsquedas con índices 29

## C, D

- Canales
  - Desactivación 15
  - Predefinición automática 10
  - Predefinición manual 15
- Cancelación de ajustes del temporizador 28
- Conexión de audio/video 5
- Conexión de la antena 6
- Conexiones
  - a un televisor con decodificador 7 - 9
  - la videograbadora y el televisor 5

## E, F

- Edición 31

## G, H, I, J, K

- Grabación 19
  - almacenamiento 20
  - mientras ve otro programa 20
- Grabación con temporizador 21
  - cancelación de ajustes del temporizador 28
  - comprobación de ajustes del temporizador 28
  - grabación diaria/semanal 22
  - grabaciones superpuestas 28
- Grabación con VCR Plus+ 24

## L

- Lengüeta de seguridad 20
- Limpieza de los cabezales de video 35

## M

- Modo EP 20
- Modo LP 20
- Modo SP 20
- MTS (Sistema multisintonizador) 30

## N, O

- NTSC 11

## P, Q

- PAL-N 11

## R

- Reproducción 16
  - a cámara lenta 26
  - a distintas velocidades 26
- Reproducción sincronizada de televisores Trinitron 18

## S

- SAP (Segundo programa de audio) 30
- Seguimiento, ajuste. *Véase*
- Selección del idioma 14

## T, U, V, W, X, Y, Z

- Temporizador instantáneo 27

# R

# Referencia rápida de uso de la videograbadora

## Conexión 1

### Para reproducir una cinta

- 1 Ajuste el televisor en el canal 3 o 4 (o en la entrada de video, si realizó las conexiones de A/V).
- 2 Inserte una cinta y presione PLAY. Si el televisor no muestra ninguna imagen, presione la tecla TV/VIDEO de la videograbadora hasta que el indicador VCR aparezca en el visualizador.

### Para grabar un programa

- 1 Presione MENU y seleccione PROGRAMAR/REVISAR.
- 2 Ajuste la fecha, hora, canal y velocidad de cinta.
- 3 Presione OK.
- 4 Inserte una cinta.
- 5 Presione POWER para apagar la videograbadora.

### Para ver la televisión

- 1 Apague la videograbadora o presione la tecla TV/VIDEO de ésta hasta que el indicador VCR desaparezca del visualizador.
- 2 Ajuste el televisor en el canal que desee ver.

## Conexión 2

### Para reproducir una cinta

- 1 Ajuste el televisor en el canal 3 o 4 (o en la entrada de video, si realizó las conexiones de A/V).
- 2 Inserte una cinta y presione PLAY. Si el televisor no muestra ninguna imagen, presione la tecla TV/VIDEO de la videograbadora hasta que el indicador VCR aparezca en el visualizador.

### Para grabar un programa

- 1 Encienda el decodificador.
- 2 Ajuste el decodificador en el canal que desee grabar.
- 3 Presione MENU y seleccione PROGRAMAR/REVISAR.
- 4 Ajuste la fecha, hora, canal y velocidad de cinta.
- 5 Presione OK.
- 6 Inserte una cinta.
- 7 Presione POWER para apagar la videograbadora. Deje el decodificador encendido.

### Para ver la televisión

- 1 Apague la videograbadora o presione la tecla TV/VIDEO de ésta hasta que el indicador VCR desaparezca del visualizador.
- 2 Encienda el decodificador.
- 3 Ajuste el televisor en el canal de salida del decodificador (normalmente 2, 3 o 4).
- 4 Ajuste el decodificador en el canal que desee ver.

## Conexión 3

### Para reproducir una cinta

- 1 Si realizó las conexiones de A/V, ajuste el televisor en la entrada de video. Si no utilizó la conexión de A/V:
  - Encienda el decodificador.
  - Ajuste el decodificador en el canal 3 o 4.
  - Ajuste el televisor en el canal de salida del decodificador (normalmente 2, 3 o 4).
- 2 Inserte una cinta y presione PLAY.

### Para grabar un programa

- 1 Presione MENU y seleccione PROGRAMAR/REVISAR.
- 2 Ajuste la fecha, hora, canal y velocidad de cinta.
- 3 Presione OK.
- 4 Inserte una cinta.
- 5 Presione POWER para apagar la videograbadora.

### Para ver la televisión

- 1 Apague la videograbadora o presione la tecla TV/VIDEO de ésta hasta que el indicador VCR desaparezca del visualizador.
- 2 Seleccione el canal con el decodificador (si dispone de uno) o con el televisor.